

<http://interscience.uz/>

ISSN 2181-1709 (P)  
ISSN 2181-1717 (E)

ТАЪЛИМ ВА  
ИННОВАЦИОН  
ТАДҚИҚОТЛАР

ОБРАЗОВАНИЕ И  
ИННОВАЦИОННЫЕ  
ИССЛЕДОВАНИЯ

EDUCATION AND  
INNOVATIVE  
RESEARCH



6

2021

Халқаро илмий-методик  
журнал

Международный научно-методический  
журнал

International scientific and methodical  
Journal

# ТАЪЛИМ ВА ИННОВАЦИОН ТАДҚИҚОТЛАР



№ 6, 2021  
ноябрь

<p>Муассис: Бухоро давлат университети Фан ва таълим МЧЖ</p> <p>Бош муҳаррир: Маъмуров Баходир Бахшуллаевич</p> <p>Жамоатчилик кенгаши раиси: Ҳамидов Обиджон Ҳафизович, Бухоро давлат университети ректори.</p> <p>Таҳририят кенгаши раиси: Махмудов Мэлс Ҳасанович</p> <p>Масъул котиб: Акрамова Гулбахор Ренатовна</p> <p>Таҳририят манзили: Бухоро шаҳар, Қ.Муртазов кўчаси, 16-уй.</p> <p>Телефон: +998(90)744-00-22</p> <p>E-mail: eirjurnal2020@gmail.com</p> <p>Журналнинг электрон сайти: www.interscience.uz</p> <p>Журнал ОАК Раёсатининг 2021 йил 4 июндаги 300/6-сон қарори билан 13.00.00 – ПЕДАГОГИКА ФАНЛАРИ бўйича буйича фалсафа доктори (PhD) ва фан доктори (DSc) илмий даражаларига талабгорларнинг диссертация ишлари юзасидан диссертациялари асосий илмий натижаларини чоп этиш тавсия этилган миллий илмий нашрлар руйхатига киритилган.</p> <p>Босишга рухсат этилди: 07.07.2021 й. Қоғоз бичими 60x84 1/8. б/т.12,5. Буюртма рақами 12 « Бухоро вилоят босмахонаси» МЧЖда чоп этилди. Бухоро шаҳар.</p> <p>Журнал Ўзбекистон Оммавий ахборот воситаси давлат рўйхатидан 06.10.2020 8882 рақами билан рўйхатдан ўтган.</p> <p>Журнал 2021 йил ноябрь ойдан бошлаб ҳар ойда 1 марта ўзбек, рус ва инглиз тилларида чоп этилади.</p> <p>«Таълим ва инновацион тадқиқотлар» халқаро илмий-ме- тодик журналидан кўчириб босиш фақат таҳририятнинг розилиги билан амалга оширилади.</p> <p>Мақолада келтирилган фактларнинг тўғрилиги учун муаллиф масъулдир.</p>	<p><b>07.00.00 – ТАРИХ ФАНЛАРИ</b></p>	
	Элова Д.Д. XIX аср охири – XX аср бошларида туркистонга янги ҳарбий қурол – яроғларнинг кириб келиши тарихи (архив манбалари асосида)	7
	Ахмедова У.М. Фарғона водийси қишлоқ хўжалиги ривожлантириш тарихи (1991-2016й.й)	12
	<b>10.00.00 – ФИЛОЛОГИЯ ФАНЛАРИ</b>	
	Истамова Ш. М. Халқ оғзаки ижоди ва ёзма адабиёт намуналарида туш мотивларидан фойдаланишнинг ўзига хослиги	16
	Abdullaeva S. N. Ahmad Ibn Umar Ibn Muhammad Khivaqi al-Khwarizmi, who did not submit to genghis	20
	Narshabayeva A.Yu. The role of mother tongue in teaching a foreign language on the basis of bi-lingualism	27
	Ro‘ziyeva S. N. Modelleshtirish texnologiyasi umumiy o‘rta ta’limda sintaksis bo‘limini o‘qitishda optimal yondashuv sifatida	40
	Nurjanova Y. Sh. Xalq og‘zaki ijodi janrlarini o‘qitishda nazariy ma’lumotlardan foydalanish	48
	Қадирова М. Н. Олий таълимда фольклорни онлайн ўқитишга мўлжалланган платформанинг зарурий элементлари	54
	<b>13.00.00 – ПЕДАГОГИКА ФАНЛАРИ</b>	
	Рахимов З. Т. Ўқув-билиш компетентлиги касб таълимининг таянч компетенцияси сифатида	58
	Байбаева М. Х. Педагогическое управление созданием комфортной среды в образовательном учреждении	71
	Ахмедова З.А. Театр санъати мактабида спектакль ишлаш жараёнидаги бадиий яхлитлик	75
	Давронова Д. С. Замонавий оилада соғлом маънавий муҳитни барқарорлаштириш омиллари	83
Ўринов У. А. Hamkorlikda talabalarining ishlab chiqarish korxonalaridagi amaliyoti jarayonida amaliy ko‘nikmalarini rivojlantirish shart-sharoitlari	88	

Сулаймонова Д. Н. Бўлажак бошланғич синф ўқитувчиларида танқидий ва креатив тафаккурни шакллантиришнинг педагогик имкониятлари	99
Абдуманнотов Э. А. Ўйинли технологиялар асосида 5 -9 синф ўқувчиларида экскурсия туризми воситасида ватанпарварлик туйғусини такомиллаштириш	105
G'ulomov J. B. Masofali ta'lim sharoitlarida otm talabalarida mas'uliyat ko'nikmalarini rivojlan-tirish xususiyatlari	114
Жуманиязова З. Р. Ҳаракатли ўйинлар ва уларнинг яратилиши	119
Пазылова М. Е. Аждодларимиз томонидан илгари сурилган шахснинг билиш фаолиятини ривожлантиришга оид педагогик қарашларнинг ривожланиш динамикаси	123
Норбоева С. М. Талаба-ёшлар маънавий компетентлигини ривожлантиришнинг этимологик асослари (диний-маърифий негиз)	129
Давронов Д. И. Таълим жараёнида медитаълим тизимидан фойдаланишнинг методик имкониятлари	134
Муминова Г. Б., Ганиева В. Ю. Инновацион ёндошув асосида мактабгача тарбия муассасалари ходимларини малакасини оширишнинг назарий-методологик асослари	140
Назирова Г. М. Мактабгача таълим ташкилотларида таълим-тарбия жараёнини бошқаришнинг ўзига хос хусусиятлари	147
Сайитов С. С. Олий таълим муассасаси профессор-ўқитувчиларининг инновацион фаолияти ва уни ташкил этиш зарурати	156
Navro'zov I. N. Loyiha metodi asosida o'qitishning asosiy aniq maqsadi va samaradorligi	162
Халилова Ҳ. М. Бошланғич синфда “Тарбия” фанини ташкиллаштиришга оид тарихий-миллий ёндашув ва аждодлар тажрибаси	165
Пулатова Ф. А. Талабаларда танқидий фикрлашни шакллантиришнинг педагогик-психологик омиллари	172
Назирова Д. А. Ўйин технологияларидан фойдаланган интерфаол дарсларнинг ўзига хос хусусиятлари	178
Шарафова Ш. Ш. Олий ўқув юртлари талабалари ҳаётида жисмоний тарбияни жорий этиш	184
Зияева М. Ф., Абдувахобова Д. Э., Хазраткулова А. В. Олий таълим тизимида талаба ёшлар-ни маънавий-маърифий ишларни ташкил этишга тайёрлаш технологиялари	188
Надырова А. Б. Развитие познавательное самостоятельности студентов в условиях высшего музыкально- педагогического образования	193
Оқбўтаев Ж. Й. Ўсмир ёшдаги ўқувчиларни ўзини-ўзи тарбиялашга йўллашнинг шакл, метод ва воситалари	197
Пулатов Дж. А. Инновацион таълим шароитида ўсмир ёшидаги ўқувчиларининг маънавий дунёқарашини шакллантириш тамойиллари	205
Шарипова С. Б. Оилада ёшлар умуммаданий дунёқарашни шакллантириш мазмуни	211
Джураева С. Н. Креатив педагогика замонавий педагогиканинг устувор йўналиши сифатида	217
Mirzaev S. O. Qishloq va suv xo'jaligida elektr ta'minoti fanini o'qitishning didaktik tamoyillari	221
Umirov B. Application package and its areas of USE	228
Абдураимов Ш. С. Кадрлар буюртмачилари билан олий таълим муассасалари ўртасида ҳам-корлик самарадорлигини оширишнинг интеграциялашган веб-технологиялари	233

Muratova S. Ch. Milliy raqs vositasida tarbiya jarayonini tashkil etishning pedagogik samarasi	245
Yuldashev S. N. Texnologiya darslari samaradorligini oshirishda axborot-kommunikatsion texnologiyalaridan foydalanish	250
Ризаева Г. Х. Использование голограммы на уроках физики совместно с интеграцией инновационного метода преподавания	255
Насырова Н. К. Методы решения одномерных задач в квантовой механике	261
Худойназарова Г. А., Ганиев Б. Ш., Нурмуродова М. А., Рашидова Р. У. Ўқувчиларга кимёвий билимларни ўзлаштиришда дидактик ўйинларнинг роли	268
Мусаханова Г. М. Талабаларнинг мустақил таълим жараёнидаги ташкилотчилик қобилиятларини ривожлантиришнинг амалиётдаги аҳволи	275
Кадирова Ф. У. Ногиронлиги бўлган, ота-она қарамоғидан маҳрум бўлган ҳамда етим болаларни ижтимоийлаштиришнинг методик кластери	280
Юлдашева Ф., Усманов М. С. Мультимедиа воситалари асосида интерактив электрон ўқув курслар яратиш ва ундан фойдаланиш методикаси	287
Shaxmurodova D. A. Boshlang'ich sinf o'qish darslarida matn ustida ishlash orqali o'quvchilarni ma'naviy tarbiyalash	294
Zaripova M. B. Chet el adiblari asarlarini tahlilga tortish orqali talabalarning ingliz tilidagi muloqoti samaradorligini ta'minlash yo'llari	299
Musurmonova Sh. G'. Dasturlash tili asosida funktsiya hosilasini o'qitish metodikasi	305
Хайитов Б. Ю. Математика фанини фанлараро интеграцион ўқитишда инновацион технологиялардан фойдаланиш	311
Алимардонов З., Икматуллаев Ғ. Меҳрибонлик уйи тарбияланувчиларини ижтимоийлаштиришнинг назарий ва амалий жиҳатлари	316
Насритдинова У. А. График таълим жараёнига интегралив ёндашув асосида рақамли технологияларни жорий этиш самарадорлиги	321
Ли Дмитрий Э. Методика организация и проведение педагогического эксперимента развития икт компетентности педагога профессионального образования в условия инфокоммуникационной среды	328
Xudayberdiyev Sh. K. Ta'lim sifatini oshirishda mobil texnologiyalardan foydalanishni metodikasini takomillashtirish	334
Sayfullayeva D. A., Mamatova R. H. Sharopova M. R. Mahsulot tayyorlash texnologiyasi fanini o'qitishda zamonaviy mediata'lim vositalarining o'rni	339
Toshev M. X. Shaxmat o'yinini o'rgatishda kompyuter texnologiyalaridan foydalanish muammolari	347
Aminov A. A. Umumta'lim maktabning 9-sinf o'quvchilariga nanotexnologiyalarga oid kompetensiyalarni innovatsion texnologiyalari asosida takomillashtirish	352
19.00.00 – ПСИХОЛОГИЯ ФАНЛАРИ	
Латыбова Л.В. Физическая культура и спорт в формировании личности студента	362
Саидов А. И. Оилада соғлом турмуш тарзини шакллантиришнинг психологик жиҳатлари	367
Камалова С.Р. Кредитная система обучения как фактор повышения качества высшего образования.	373
Омонова Ш.М. Ҳарбий соҳага номзодларни танлашда психологик танловнинг роли хусусида	381

**ТАЪЛИМ ВА ИННОВАЦИОН ТАДҚИҚОТЛАР****ЖАМОАТЧИЛИК КЕНГАШИ АЪЗОЛАРИ**

**Джурев Рисбой Хайдарович**, педагогика фанлари доктори, Ўзбекистон Республикаси фанлар академияси академиги

**Шамсутдинов Рустамбек Темирович**, Андижон давлат университети профессори, Ўзбекистонда хизмат кўрсатган маданият ходими, тарих фанлари доктори

**Мажидов Ином Урушев**, техника фанлари доктори, профессор. Ўзбекистон миллий университети.

**Олимов Кахрамон Танзилович**, педагогика фанлари доктори, профессор. А.И.Герцен номидаги Россия давлат педагогика университети Тошкент филиали

**Таджиходжаев Зокирхўжа Абдусатторович**, техника фанлари доктори, профессор

**Мусурмонова Ойнисо**, педагогика фанлари доктори, профессор

**Сафарова Роҳат Гайбуллоевна**, педагогика фанлари доктори, профессор, Т.Н.Кори-Ниёзий номидаги Ўзбекистон педагогика фанлари илмий тадқиқот институти.

**Ибрагимов Холбой Ибрагимович**, педагогика фанлари доктори, профессор. Ўзбекистон жаҳон тиллари университети

**ТАХРИРИЯТ КЕНГАШИ АЪЗОЛАРИ**

**Артамонова Екатерина Иосифовна**, педагогика фанлари доктори, профессор, Москва давлат педагогика университети, Халқаро педагогика фанлари академиясининг президенти

**Емельянова Ирина Ивановна**, педагогика фанлари доктори, доцент. М.В.Ломоносов номидаги Москва давлат университети. Россия

**Кузьменко Галина Анатольевна**, педагогика фанлари доктори, профессор. Москва давлат педагогика университети, Жисмоний тарбия, спорт ва саломатлик институти

**Олимов Ширинбой Шарофович**, педагогика фанлари доктори, профессор. Бухоро давлат университети

**Сафаралиев Бозор Сафаралиевич**, педагогика фанлари доктори, профессор. Челябинск давлат академияси

**Жураев Хусниддин Олтинбоевич**, педагогика фанлари доктори, доцент. Бухоро давлат университети

**Кулишов Владимир Васильевич**, педагогика фанлари доктори, профессор. Давлат иқтисодиёт ва технология университети проректори, Кривой Рог, Украина

**Лазаренко Ирина Рудольфовна**, педагогика фанлари доктори, профессор. Алтай давлат педагогика университети ректори, Россия

**Филиппова Оксана Геннадьевна**, педагогика фанлари доктори, профессор. М.В.Ломоносов номидаги Москва давлат университети. Россия

**Христо Кючук**, педагогика фанлари доктори. Умумий тилишунослик Психолнгвистика профессори. Берлин Эркин университети, Туркология институти. Халқаро психолнгвистика ва социолнгвистика журнали асосчиси ва муҳаррири, Германия

**Кумсков Михаил Иванович**, физика-математика фанлари доктори, профессор. М.В. Ломоносов номидаги Москва давлат университети

**Тилавова Матлаб Мухаммадовна**, педагогика фанлари номзоди, доцент. Бухоро давлат университети

**Дилова Наргиза Гайбуллоевна**, педагогика фанлари бўйича PhD, доцент. Бухоро давлат университети

**Максименко Сергей Дмитриевич**, академик, психология фанлари доктори, профессор. Украина Миллий педагогика фанлари академиясининг академиги

**Умаров Бахриддин Мингбаевич**, психология фанлари доктори, профессор. Тошкент давлат педагогика университети

**Баротов Шариф Рамазонович**, психология фанлари доктори, профессор. Бухоро давлат университети

**Козлов Владимир Васильевич**, психология фанлари доктори, профессор. Халқаро психология фанлари академияси президенти, П.Г.Демидова номидаги Ярославль давлат университети. Россия

**Жибборов Азим Мейликулович**, психология фанлари доктори, профессор. Қариши давлат университети

**Бафав Мухиддин Мухаммадович**, Психология фанлари бўйича фалсафа доктори PhD. Низомий номидаги Тошкент давлат педагогика университети

**Хусайн Байомир**, филология фанлари доктори, профессор. Туркия Отатурк университети

**Катермина Вероника Викторовна**, филология фанлари доктори, профессор. Куба давлат университети, Россия

**Ражабов Дилшод Зарипович**, филология фанлари доктори, профессор. Бухоро давлат университети

**Жамилова Баширота Сатторовна**, филология фанлари номзоди, доцент. Бухоро давлат университети

**Юсупова Ҳилола Уктамовна**, филология фанлари номзоди, доцент. Бухоро муҳандислик-технология институти

**Рўзиева Моҳичехра Ёқубовна**, филология фанлари бўйича PhD, доцент. Бухоро давлат университети

**Иноятов Сулаймон Иноятович**, тарих фанлари доктори, профессор. Бухоро давлат университети

**Ражабов Кахрамон Кенжаевич**, тарих фанлари доктори, профессор. Ўзбекистон Фанлар академияси Тарих институти етакчи илмий ходими

**Ҳазретали Турсун**, тарих фанлари доктори, профессор, Хожа Аҳмад Яссавий номидаги халқаро қозоқ-турк университети профессори

**Мамедова Ирада**, тарих фанлари бўйича фалсафа доктори, доцент, Озарбайжон Миллий академияси Тарих институти бўлим бошлиғи

**Тимур Хўжаёғли**, тилишунос ва адабиётшунос олим. Мицган университети профессори (АҚШ)

**Nurettin Hatunoğlu Doç. Dr., Zonguldak Bülent Ecevit Üniversitesi Fen-Edebiyat Fakültesi Tarih Bölümü** (Туркия)

**Ҳайитов Шодмон Ахмадович**, тарих фанлари доктори, профессор. Бухоро давлат университети

**Муллоджанов Сайфулло Кучакович**, тарих фанлари доктори, профессор. Тожикистон миллий университети.

**Долгов Вадим Викторович**, тарих фанлари доктори, профессор. Удмурт давлат университети. Россия

**Артикова Ҳафиза Тўймуродовна**, биология фанлари доктори, доцент. Бухоро давлат университети

**Наврозова Шакар Истамовна**, тиббиёт фанлари доктори, профессор, Бухоро давлат тиббиёт институти

**Гушко Сергей Владимирович**, иқтисодиёт фанлари доктори, профессор, Давлат иқтисодиёт ва технология университети проректори, Кривой Рог, Украина

**Куролов Кобулжон Кулманович**, иқтисодиёт фанлари доктори, профессор. Ислон Каримов номидаги Тошкент давлат техника университети хузуридаги педагог кадрларни қайта тайёрлаш ва уларнинг малакасини ошириш тармоқ маркази директори

**Маманзаров Абдуҳаким Бозорович**, иқтисодиёт фани бўйича фан номзоди, доцент. Ломоносов номидаги Москва давлат университети Тошкент филиали

**Соҳибов Акрам Рустамович**, педагогика фанлари номзоди, доцент. Қариши давлат университети



## ОБРАЗОВАНИЕ И ИННОВАЦИОННЫЕ ИССЛЕДОВАНИЯ

### ЧЛЕНЫ ОБЩЕСТВЕННОГО СОВЕТА

- Джурраев Рисбой Хайдарович**, доктор педагогических наук, академик АН РУз  
**Шамсутдинов Рустамбек Темирович**, профессор Андijanского государственного университета, заслуженный работник культуры Узбекистана, доктор исторических наук  
**Мажидов Ином Урушев**, доктор технических наук, профессор, Национальный университет Узбекистана им. Мирзо Улугбека  
**Олимов Кахрамон Танзилович**, доктор педагогических наук, профессор. Ташкентский филиал Российского государственного педагогического университета имени А.И. Герцена  
**Таджиходжаев Зокирхужа Абдусатторович**, доктор технических наук, профессор  
**Мусурмонова Ойнисо**, доктор педагогических наук, профессор  
**Сафарова Рохат Гайбуллоевна**, доктор педагогических наук, профессор, Узбекский научно-исследовательский институт педагогических наук имени Т. Н. Кори-Ниязи  
**Ибрагимов Холбой Ибрагимович**, доктор педагогических наук, профессор, Узбекский государственный университет мировых языков

### РЕДАКЦИОННО-ИЗДАТЕЛЬСКИЙ СОВЕТ

- Артамонова Екатерина Иосифовна**, доктор педагогических наук, профессор, Московского государственного педагогического университета. Президент Международной академии педагогических наук  
**Емельянова Ирина Ивановна**, доктор педагогических наук, доцент. Московский государственный университет имени М.В. Ломоносова. Россия  
**Кузьменко Галина Анатольевна**, доктор педагогических наук, профессор. Московский государственный педагогический университет, Институт физической культуры, спорта и здоровья  
**Олимов Ширинбой Шарофович**, доктор педагогических наук, профессор. Бухарский государственный университет  
**Сафаралиев Бозор Сафаралиевич**, доктор педагогических наук, профессор кафедры социально-культурной деятельности Челябинской государственной академии  
**Джурраев Хусниддин Олтинбоевич**, доктор педагогических наук, доцент. Бухарский государственный университет  
**Кулишов Владимир Васильевич**, доктор педагогических наук, профессор. Государственный университет экономики и технологий, Кривой Рог, Украина  
**Лазаренко Ирина Рудольфовна**, доктор педагогических наук, профессор. Ректор Алтайского государственного педагогического университета, Россия  
**Филиппова Оксана Геннадьевна**, доктор педагогических наук, профессор. Московский государственный университет имени М.В. Ломоносова. Россия  
**Христо Кючюков**, доктор педагогических наук. Профессор общего языкознания и психолингвистики. Свободный университет Берлина, Институт тюркологии. Редактор Международного журнала психолингвистики и социолингвистики, Германия  
**Кузков Михаил Иванович**, доктор физико-математических наук, профессор Московского государственного университета им. М.В. Ломоносова  
**Тилавова Матлаб Мухаммадовна**, кандидат педагогических наук, доцент. Бухарский государственный университет  
**Дилова Наргиза Гайбуллоевна**, PhD по педагогическим наукам, доцент. Бухарский государственный университет  
**Максименко Сергей Дмитриевич**, академик, доктор психологических наук, профессор. Академик Национальной академии педагогических наук Украины  
**Умаров Бахриддин Мингаевич**, доктор психологических наук, профессор. Ташкентский государственный педагогический университет  
**Баротов Шариф Рамазанович**, доктор психологических наук, профессор. Бухарский государственный университет  
**Козлов Владимир Васильевич**, доктор психологических наук, профессор. Ярославского государственного университета им. П.Г. Демидовой. Президент Международной академии психологических наук, Россия  
**Жаббаров Азим Мейликулович**, доктор психологических наук, профессор. Каршинский государственный университет  
**Бафеев Мухиддин Мухаммадович**, PhD по психологическим наукам. Ташкентский государственный педагогический университет имени Низами  
**Хусайн Байдемир**, доктор филологических наук, профессор. Университет Атаатюрка, Турция  
**Катермина Вероника Викторовна**, доктор филологических наук, профессор. Кубинский государственный университет, Россия  
**Ражабов Дилиход Зарипович**, доктор филологических наук, профессор. Бухарский государственный университет  
**Жамилова Баиорат Сатторовна**, кандидат филологических наук, доцент. Бухарский государственный университет  
**Юсупова Хилола Уктамова**, кандидат филологических наук, доцент. Бухарский инженерно-технологический институт  
**Рузиева Мохичехра Якубовна**, PhD по филологическим наукам, доцент. Бухарский государственный университет  
**Иноятов Сулаймон Иноятович**, доктор исторических наук, профессор. Бухарский государственный университет  
**Ражабов Кахрамон Кенжаевич**, доктор исторических наук, профессор, Ведущий научный сотрудник института Истории Академии наук Узбекистана  
**Хазретали Турсун**, доктор исторических наук, профессор Международного казахско-турецкого университета имени Ходжи Ахмада Яссави  
**Мамедова Ирада**, PhD по историческим наукам, доцент, Заведующий Институтом Истории Национальной Академии Азербайджана  
**Тимур Хужаугли**, лингвист и литературовед. Профессор Мичиганского университета (США)  
**Nigetiin Natipoğlu**, Assoc. Доктор, Университет Зонгулдак Бюлент Эджевит, факультет искусств и наук, исторический факультет (Турция)  
**Хайитов Шодмон Ахмадович**, доктор исторических наук, профессор. Бухарский государственный университет  
**Муллоджанов Сайфулло Кучакович**, доктор исторических наук, профессор. Национальный университет Таджикистана  
**Долгов Вадим Викторович**, доктор исторических наук, профессор. Удмуртский Государственный Университет. Россия  
**Артикова Хафиза Туймуродовна**, Доктор биологических наук, доцент. Бухарский государственный университет  
**Наврозова Шакар Истамовна**, доктор медицинских наук, профессор, Бухарский государственный медицинский институт  
**Гушко Сергей Владимирович**, доктор экономических наук, профессор, проректор Государственного экономико-технологического университета, Кривой Рог, Украина  
**Куролов Кобулжон Кулманович**, доктор экономических наук, профессор. Центр переподготовки и переподготовки преподавателей при Ташкентском государственном техническом университете имени Ислама Каримова  
**Маманазаров Абдухаким Бозорович**, Кандидат экономических наук, доцент. Ташкентский филиал МГУ им. М.В. Ломоносова  
**Сохибов Акрам Рустамович**, кандидат педагогических наук, доцент. Каршинский государственный университет

**EDUCATION AND INNOVATIVE RESEARCH**

**Chief editor:** *Mamurov Bahodir Bakhshullaevich*, doctor of pedagogical sciences, professor. Bukhara State University  
**Executive Secretary:** *Akramova Gulbahor Renatovna*, Candidate of Pedagogical Sciences, Associate Professor. Bukhara State University

**MEMBERS OF THE PUBLIC COUNCIL**

**Chairman:** *Khamidov Obidjon Khafizovich*, Rector of Bukhara State University.  
*Djuraev Risboy Haydarovich*, Doctor of Pedagogical Sciences, Academician of the Academy of Sciences of the Republic of Uzbekistan  
*Shamsutdinov Rustambek Temirovich*, Professor of Andijan State University, Honored Worker of Culture of Uzbekistan, Doctor of Historical Sciences  
*Majidov Inom Urushevich*, Doctor of Technical Sciences, Professor. National University of Uzbekistan.  
*Olimov Kahramon Tanzilovich*, Doctor of Pedagogical Sciences, Professor. Tashkent branch of the Russian State Pedagogical University named after AI Gertsen  
*Tadjikhodjaev Zokirkhoja Abdusattorovich*, Doctor of Technical Sciences, Professor  
*Musurmonova Oyniso*, doctor of pedagogical sciences, professor  
*Safarova Rohat Gaybulloevna*, Doctor of Pedagogical Sciences, Professor, Uzbek Scientific Research Institute of Pedagogical Sciences named after TN Qori-Niyazi.

*Ibragimov Kholboy Ibragimovich*, Doctor of Pedagogical Sciences, Professor, Uzbekistan University of World Languages

**MEMBERS OF EDITORIAL COUNCIL**

**Chairman of the Editorial Board:** *Mahmudov Mels Khasanovich*, Doctor of Pedagogical Sciences.  
*Artamonova Ekaterina Iosifovna*, Doctor of Pedagogical Sciences, Professor, President of the Moscow State Pedagogical University, International Academy of Pedagogical Sciences  
*Emelyanova Irina Ivanovna*, Doctor of Pedagogical Sciences, Associate Professor. Moscow State University named after MV Lomonosov. Russia  
*Kuzmenko Galina Anatolevna*, Doctor of Pedagogical Sciences, Professor. Moscow State Pedagogical University, Institute of Physical Culture, Sports and Health  
*Olimov Shirinboy Sharofovich*, Doctor of Pedagogical Sciences, Professor. Bukhara State University  
*Safaraliev Bozor Safaralievich*, doctor of pedagogical sciences, professor. Chelyabinsk State Academy  
*Juraev Husniddin Oltinboevich*, Doctor of Pedagogical Sciences, Associate Professor. Bukhara State University  
*Kulishov Vladimir Vasilevich*, Doctor of Pedagogical Sciences, Professor. Vice-Rector of the State University of Economics and Technology, Krivoy Rog, Ukraine  
*Lazarenko Irina Rudolfovna*, Doctor of Pedagogical Sciences, Professor. Rector of Altai State Pedagogical University, Russia  
*Filippova Oksana Gennadevna*, Doctor of Pedagogical Sciences, Professor. Moscow State University named after MV Lomonosov. Russia  
*Christo Kyuchukov*, Doctor of Pedagogical Sciences. Professor of General Linguistics Psycholinguistics. Free University of Berlin, Institute of Turkology. Founder and editor of the International Journal of Psycholinguistics and Sociolinguistics, Germany  
*Kumskov Mikhail Ivanovich*, Doctor of Physical and Mathematical Sciences, Professor. M.V. Lomonosov Moscow State University  
*Tilavova Matlab Muhammadovna*, Candidate of Pedagogical Sciences, Associate Professor. Bukhara State University  
*Dilova Nargiza Gaybulloevna*, PhD in pedagogical sciences, associate professor. Bukhara State University  
*Maksimenko Sergey Dmitrievich*, academician, doctor of psychological sciences, professor. Academician of the National Academy of Pedagogical Sciences of Ukraine  
*Umarov Bakhriddin Mingbaevich*, Doctor of Psychological Sciences, Professor. Fergana State University  
*Barotov Sharif Ramazonovich*, Doctor of Psychological Sciences, Professor. Bukhara State University  
*Kozlov Vladimir Vasilevi*, Doctor of Psychological Sciences, Professor. President of the International Academy of Psychological Sciences, Yaroslavl State University named after PG Demidova. Russia  
*Jabborov Azim Meylikulovich*, Doctor of Psychological Sciences, Professor. Karshi State University  
*Bafaev Muhiddin Muhammadovich*, Doctor of Philosophy in Psychology PhD. Tashkent State Pedagogical University named after Nizami  
*Husein Baydemir*, Doctor of Philology, Professor. Ataturk University, Turkey  
*Katermina Veronika Viktorovna*, Doctor of Philology, Professor. Cuban State University, Russia  
*Rajabov Dilshod Zaripovich*, Doctor of Philology, Professor. Bukhara State University  
*Jamilova Bashorat Sattorovna*, Candidate of Philological Sciences, Associate Professor. Bukhara State University  
*Yusupova Hilola Uktamovna*, Candidate of Philological Sciences, Associate Professor. Bukhara Institute of Engineering and Technology  
*Ruzjeva Mohichehra Yakubovna*, PhD in Philology, Associate Professor. Bukhara State University  
*Inoyatov Sulaymon Inoyatovich*, Doctor of Historical Sciences, Professor. Bukhara State University  
*Rajabov Qahramon Kenjaevich*, Doctor of Historical Sciences, Professor. Leading Researcher at the Institute of History of the Academy of Sciences of Uzbekistan  
*Hazretilli Tursun*, Doctor of Historical Sciences, Professor of the International Kazakh-Turkish University named after Khoja Ahmad Yassavi  
*Mamedova Irada*, Doctor of Philosophy PhD, ex. History, Associate Professor, Head of the Institute of History of the National Academy of Azerbaijan  
*Timur Khuzhaugli*, linguist and literary critic. Professor at the University of Michigan (USA)  
*Nurettin Hatunoğlu Assoc. Dr., Zonguldak Bulent Ecevit University, Faculty of Arts and Sciences, Department of History* (Turkey)  
*Khayitov Shodmon Akhmadovich*, Doctor of Historical Sciences, Professor. Bukhara State University  
*Mullojanov Sayfullo Kuchakovich*, Doctor of Historical Sciences, Professor. National University of Tajikistan  
*Dolgov Vadim Viktorovich*, Doctor of Historical Sciences, Professor. Udmurt State University. Russia  
*Artikova Kafiza Tuymurodovna*, Doctor of Biological Sciences, Associate Professor. Bukhara State University  
*Navruzova Shakar Istamovna*, Doctor of Medical Sciences, Professor, Bukhara State Medical Institute  
*Gushko Sergey Vladimirovich*, Doctor of Economics, Professor, Vice-Rector of the State University of Economics and Technology, Krivoy Rog, Ukraine  
*Kurolov Kobuljon Kulmanovich*, Doctor of Economics, Professor. Director of the center for retraining and retraining of teachers at the tashkent state technical university named after Islam Karimov  
*Mamanazarov Abdulkhakim Bozorovich*, Candidate of Economic Sciences, Associate Professor. Tashkent branch of Lomonosov Moscow State University M.V. Lomonosov  
*Sohibov Akram Rustamovich*, candidate of pedagogical sciences, associate professor. Karshi State University



## 07.00.00 – ТАРИХ ФАНЛАРИ

### ХІХ АСР ОХИРИ – ХХ АСР БОШЛАРИДА ТУРКИСТОНГА ЯНГИ ҲАРБИЙ ҚУРОЛ – ЯРОҒЛАРНИНГ КИРИБ КЕЛИШИ ТАРИХИ (АРХИВ МАНБАЛАРИ АСОСИДА)

DOI: <https://doi.org/10.53885/edinres.2021.35.91.086>

*Элова Дилноза Давлатовна*

*Бухоро давлат университети 1-курс таянч докторанти*

**Аннотация:** Ушбу мақолада XIX аср охири – XX аср бошларида Туркистон минтақасига кириб келган ҳарбий техникалар, уларнинг тарқатилиши масалалари XIX аср охири – XX аср бошларида Туркистонга қишлоқ хўжалиги, саноат ва маиший хизмат кўрсатиши янги техникалари билан бирга ҳарбий соҳада қурол-яроғ ва ўқ-дориларнинг замонавий турлари ҳам кириб келди. Ҳарбий соҳадаги янгиликлар юз беришига Туркистон ҳарбий округи солдат ва зобитларини замонавий қуроллар билан қуролантириши, ўлкада маъмурий – ҳарбий бошқарувни мустаҳкамлаш мақсадида полицмейстр, участка простави, уезд бошлиқларини ўқ отар қуроллар ва патронлар билан таъинлаш, кўчирилган аҳолига ўзини ҳимоя қилиш ва қўзғолонларни бостиришида фойдаланиш каби кўпдан-кўп омиллар Ўзбекистон Миллий Архиви ҳужжатлари асосида илмий жиҳатдан тадқиқ қилинган.

**Калит сўзлар:** милтиқ, тўппонча, ўқ-дори, патрон, наган, револьвер, тўп, пулемёт, ҳарбий округ, армия, қўшин, самолёт, полицмейстр, участка пристави, генерал-губернатор, дўкон, омбор.

### ИСТОРИЯ ПРОНИКНОВЕНИЯ НОВОГО БОЕВОГО ОРУЖИЯ В ТУРКЕСТАН В КОНЦЕ XIX – НАЧАЛЕ XX ВЕКОВ (НА ОСНОВЕ АРХИВНЫХ ИСТОЧНИКОВ)

*Элова Дилноза Давлатовна*

*базовая докторантура 1 курса БухГУ*

**Аннотация.** В данной статье рассматривается военная техника, поступившая в Туркестанский регион в конце XIX – начале XX века, вопросы ее распространения наряду с новой техникой сельскохозяйственного, промышленного и бытового обслуживания в Туркестане в конце XIX – начале XX века, современные виды оружия и медикаментов вошли в военную сферу. Многие факторы, такие как Вооруженные Силы Туркестанского военного округа и его офицеры с современным оружием, полицмейстеры, участковые проставы с целью укрепления административного и военного правления в стране, выговор уездных начальников с применением огнестрельного оружия и патронов, применение самообороны к перемещенному населению и подавление восстаний, были научно исследованы на основе.

**Ключевые слова:** Винтовка, пистолет, стрелковое оружие, патрон, наган, револьвер, пушка, пулемет, Военный округ, армия, самолет, полицмейстер, участок, генерал-губернатор, магазин, склад.



## THE HISTORY OF THE PENETRATION OF NEW MILITARY WEAPONS INTO TURKESTAN IN THE LATE XIX - EARLY XX CENTURIES. (BASED ON ARCHIVAL SOURCES)

*Elova Dilnoza Davlatovna*

*basic doctoral studies of the 1st year of the BSU*

**Abstract:** *This article discusses military equipment that arrived in the Turkestan region in the late XIX - early XX century, issues of its distribution along with new agricultural, industrial and consumer service equipment in Turkestan in the late XIX - early XX century, modern types of weapons and medicines entered the military sphere. Many factors, such as the Armed Forces of the Turkestan military District and its officers with modern weapons, police officers, precinct officers in order to strengthen administrative and military rule in the country, reprimand of county chiefs using firearms and ammunition, the use of self-defense to displaced populations and the suppression of uprisings, have been scientifically investi*

**Keywords:** *Rifle, pistol, small arms, cartridge, revolver, revolver, cannon, machine gun, Military district, army, plane, police chief, precinct, Governor-General, store, warehouse.*

XIX аср охири – XX аср бошларида Туркистонга қишлоқ хўжалиги, саноат ва маиший хизмат кўрсатиш янги техникалари билан бирга ҳарбий соҳада қурол-яроғ ва ўқ-дориларнинг замонавий турлари ҳам кириб келди. Ҳарбий соҳадаги янгиликлар юз беришига Туркистон ҳарбий округи солдат ва зобитларини замонавий қуроллар билан қуроллантириш, ўлкада маъмурий – ҳарбий бошқарувни мустақамлаш мақсадида полицмейстр, участка прости, уезд бошлиқларини ўқ отар қуроллар ва патронлар билан таъинлаш, кўчирилган аҳолига ўзини ҳимоя қилиш ва қўзғолонларни бостиришда фойдаланиш каби кўпдан-кўп омиллар туртки бўлганди.

Ўзбекистон Миллий Архиви фондларидаги маълумотлар таҳлил қилинар экан, XIX аср охири – XX аср бошларида Туркистон ўлкаси бўйлаб ўз замонасининг илғор ҳарбий техникаси ҳисобланган ўқ отар қуроллардан Берданка – 5, Венчестр – 3, ортидан ўкланадиган бошқа турдаги милтиқлар, наган, револьвер маркали тўппончалар, бронетанк, броне поезд ерда ўрмаловчи зирҳли машиналар, “максимка” лента ўқли пулемёт, отлар орқали бир жойдан иккинчи жойга кўчириладиган энгил, снаряд отадиган тўплар, сочма ўқ отадиган калта смволли милтиқ кабилар кириб келганлигига амин бўламиз. XX аср бошларида битта учувчи билан парвоз қиладиган ҳарбий самолётлар ҳам пайдо бўлганлиги, улардан ҳарбий тўқнашувларда фойдаланилганлиги ҳақида манбаларда маълумотлар келтирилганлиги муҳимдир.

Янги ҳарбий техникалар аввало империя ҳукумати томонидан ўлкага келтирилди.

Марғилон уезди бошлиғи 1905 йил 16 декабрда Фарғона вилояти ҳарбий губернаторига йўллаган билдиргисиде: “Аравон участка прости орқали рус қишлоқларидаги деҳқонларга ва назоратчиларга беш отар (Берданка –



5), Венчестр – 3 маркали милтиқлар ва уларнинг 2 ящик (2300 та) патрон ўқини тарқатганлигини хабар қилади. Бундан ташқари Москва қурол заводидан келтирилган янги ов қуроллари олиб келиб тарқатилганлиги ҳам хабар қилинган. Ушбу қурол ва ўқ-дорилар кўчирилганларни ўз-ўзини ҳамда ёввойи ҳайвонлардан химоя қилиш учун эканлиги уезд бошлиғи томонидан қайд этилсада, аслида бу тадбир асосида бошқа ҳарбий-стратегик мақсад ҳам ётганлиги аён бўлади. Ўлкадаги славян аҳолига янги милтиқлар билан муомала қилиш, ўқ-доридан фойдаланиш қонун-қоидалари ҳақида кўрсатма(инструкция) лар ҳам берилган. “Берданка – 5”, “Венчестр – 3” милтиқларининг 1 дона патрони ўша давр пули билан 1 руб. 01 коп турса, ов милтиқлари патрони 0,50-055 коп. эди. Патронларнинг харажатлари уезд хазинасидан қопланган.

Нафақат кўчирилган аҳоли ва ҳарбий қисмларга, қолаверса, участка кўриқлашприставлари ҳамда полицмейстрларга, махсус ҳарбий идораларига Россиянинг Тула давлат қурол-яроғ заводидан ишлаб чиқарилган револьвер, наган ва турли маркадаги милтиқлар, патронлар тарқатилган. Тошкентда артиллерия (тўп) ва қурол-яроғ омборхонаси ташкил этилиб (1898 йилда) ушбу омборхонада драгун намунасидан милтиқлар кўп миқдорда бўлган. Наманган уезди бошлиғи (Фарғона вилояти) 1914 йил 28 майда Фарғона ҳарбий губернаторига хабар қилиб, Янги Қўрғон ва Чуст участкаларини кўриқлаш қисмларига 15 та драгун намунасидаги милтиқ берганлиги қайд этилган. Мазкур хат орқали ушбу милтиқларга патрон (ўқ-дори), ўч отар винтовка (венчестр) бериш ҳам сўралган хатлардан бирида. 1914 йили Тошкент артиллерия ва ўқ-дори заводидан полиция учун 5000 та, ҳеч бўлмаганда 2500 та патрон сўралган, 1914 йил апрелда Андижон уезд бошлиғига Тула заводидан ишлаб чиқарилган 20 та револьвер, “Наган” ва 5000 та патрон юборилди. [8]

Янги турдаги ҳарбий техникани ўлкага кириб келишида ҳукуматнинг ҳарбий вазирликдаги вакиллари, ваколат берилган ташкилотлардан ташқари бошқа воситалар билан ҳам ҳаракатлар бўлган. Хорижга турли мақсадларда чиққан айрим кишилар чет эллардан яширин йўллар билан Туркистонга ҳарбий қурол-яроғларни олиб келганлиги манбалардан ўрин олган. 1904-1905 йиллардаги рус-япон урушидан кейин Каспийорти вилоятидан кўп сонли туркманлар турли мақсадларда (савдо-сотик, саёҳат, ҳаж зиёрати ва ҳоказо) Шарқ давлатлари бўйлаб сафарга чиққанлар. Улардан Японияга борганлари бу давлатда уч отар замонавий милтиқларни катта гуруҳда сотиб олишган. Туркман вакиллари кўп ящикларда патрон, бештача пулемёт харид қилиниб Каспийорти вилоятига қуруқлик ва сув йўллари билан етиб келинган. [9] Туркистон муҳофаза бўлими (Охранка) нинг махфий хабарига кўра 1916 йилда Каспийорти вилоятида Афғонистон, Эрон давлатлари орқали ўтказилган инглиз ва ҳинд қуролларидан иборат яширин омборхоналар бўлган. 6 Ўткир учувчан, янги патронлар олиб келинган. Янги турдаги милтиқлар билан яширин савдо қиладиган шахслар пайдо бўлиб Марвда М.Ҳайдаров савдо идораси хизматчиси Оғабой туркманларга жанговор милтиқларнинг 1000 талаб 30 рублда пуллаган [10] – деган маълумот келтирилади, архив ҳужжатида. Кейинчалик, совет

ҳукумати йилларида (1917-1920 йиллар) туркман сардорлари замонавий қуроқланган ҳарбий отрядлари билан совет вакиллари Амударёдан сузиб, Афғонистонга ўтиш сув йўлини кесиб қўйганди ва Қизил Армия кемаларини ўз ҳудудларидан қўшни давлатга сузиб ўтишларига йўл бермаганди.

Туркистонга киритилган ҳарбий техникалар ўлкада фаолият юритаётган маиший хизмат кўрсатиш техникалари сотиладиган дўкон ва магазинлар орқали ҳам яширин равишда сотилган. Ушбу фикримизни архив ҳужжатлари тасдиқлайди. Граммофон ва грампластинкалар сотадиган магазин эгалари П.И.Косеновна, И.М.Царев 1912 йилда ўз магазинларида револьвер, наган ва милтиқларни, порох, ўқ-дориларни яширин ҳолда сотганликлари учун 50 рублдан 100 рублгача жаримага тортилишган. Ҳатто, уларга 6 суткагача қамоқ жазоси белгиланиб, ўзларидан 2 та револьверни рўйхатдан ўтказмай сақлаганликларига кўшимча 25 рублдан жарима тўлашган. [11] Айрим ўлкада фаолият юритган акционерлик жамиятлари хизматчилари ҳам Европа ва Россиядан келтирилган қуроқ-яроғларни, патронларни яширин миқдорларга сотган. Милтиқ ва тўппончалар нархи 25 рублдан 50 рублгача бўлган. Гергард ва Тей жамияти ходимлари 1915 йилда ўз дўконларида Германия, Япония, Англиядан келтирилган қуроқ-яроғ (милтиқ ва тўппонча), ўқ-дори ва снарядларни сотишганини манбалар тасдиқлайди. [12]

Таъкидлаш жоизки, Россия империяси ва мувақат буржуа ҳукумати даврлари тугаганидан сўнг, ўлкага ўқ отар қуроқлар ҳамда уларнинг ўқ-дориларини кириб келиш жараёни давом этди. 1920-1923 йилларда Туркистон АССР, БХСР, ХХСР даги ҳарбий вазият туфайли Қизил Армия қисмлари билан Миллий ватанпарвар кучлар ўртасидаги ҳарбий тўқнашувлар даврида ўлкага турли маркадаги ҳарбий самолётлар кириб келди. Озодлик учун қурашувчилар орасида ҳам қуроқ-яроғ тарқатилди. Айниқса, юқорида кўрсатилган йилларда Қашқадарё воҳасига кўп миқдорда япон винтовкалари келтирилган. Уни халқ орасида тарқатишда БХСРнинг айрим ҳукумат аъзолари ҳам иштирок этган.

Уни халқ орасида тарқатишда Қарши солиқ идораси раҳбари Нуриддин оғалиқ Эшон Аҳмадхонов ташкилотчилардан бири бўлган. Уни “аксинқилобчи” сифатида айблаб отилишида ушбу ҳаракатлари ҳам инобатга олинган, шунингдек, “босмачи” тўдалари қўлига қуроқ берган ислом дини уламолари ҳам таъқиб остига олинган.[6]

1917-1924 йилларда Туркистондаги мураккаб ҳарбий-сиёсий вазият туфайли ҳукумат идораларининг ходимлари, ҳукуматга тегишли бўлган тажриба станциялари кабилар ҳам қуроқ-яроғ билан таъминланган. Тадқиқот орқали амин бўлиндики, бу каби муассасалар ихтиёрига ҳам замонавий қуроқ-яроғлар берилган.

Бухоро шаҳри яқинида 20-25 десятина ер майдонига эга бўлган Ширбудин қишлоқ хўжалик станцияси ихтиёрига 4 дона учотар Винчестр, 1 дона Берданка милтиғи, 20 дона револьвер берилиб, улар учун уч отар милтиққа 321 дона, Берданкага 32 дона, револьвер учун 17 дона патронлар



хам топширилган. [7]

Фойдаланилган адабиётлар рўйхати.

1. Ernazarov.F.A. XIX- asr oxiri – XX-asr boshlarida Xiva xonligidagi madaniy hayot. Tarix fan. ilm. dar. olish uchun dis.avtoreferati. –Toshkent-2005. –B .16.

2. Orziyev M. Z. XIX- asr oxiri – XX asr birinchi choragida Buxoroda bosmaxona, nashriyot va matbuot ishi. Tarix fanlari bo'yicha falsafa doktori ( PhD) dissertatsiyasi avtoreferati. – Samarqand- 2020. – B. 12-13.

3. Shodmonovich A. O. Education in the emirate of bukhara (based on the life and work of the rulers) //Academicia: an international multidisciplinary research journal. – 2020. – Т. 10. – №. 12. – С. 1224-1227.

4. Ахмедов О. Ш. ОБРАЗОВАНИЕ В БУХАРСКОМ ЭМИРАТЕ (НА ОСНОВЕ ЖИЗНИ И ТВОРЧЕСТВА ПРАВИТЕЛЕЙ) //Вопросы науки и образования. – 2021. – №. 6 (131). – С. 10-13.

5. Хайитов Ш. А. Историческая судьба туркестанских военнопленных второй мировой войны //Метаморфозы истории. – 2015. – №. 6.

6. ЎзМА, Р-50-фонд, 1-рўйхат, 255-йиғма жилд, 192 варақ, Тарихнинг номаълум саҳифалари (IX китоб). –Т.: Akadem nashr, 2020.. –Б.212. Муаллифнинг туркиялик ўзбек Собир Соийхонли билан мулоқоти, 2018 йил 15 август (1931 йилда туғилган).

7. Р-48-фонд, 1-рўйхат, 267-йиғма жилд, 116-варақ

8. ЎзМА, U-19-фонд, 1-рўйхат, 9758 йиғма жилд, 10,11,13 – варақлар.

9. ЎзМА, U-461-фонд, 1-рўйхат, 1812 йиғма жилд, 60,61,62 – варақлар.

10.ЎзМА, U-461-фонд, 1-рўйхат, 1812 йиғма жилд, 41-варақ.

11.ЎзМА, U-17-фонд, 1-рўйхат, 16998 йиғма жилд, 78,79,80 – варақлар.

12.ЎзМА, U-461-фонд, 1-рўйхат, 1496 йиғма жилд, 81-варақ.



## ФАРҒОНА ВОДИЙСИ ҚИШЛОҚ ХЎЖАЛИГИ РИВОЖЛАНТИРИШ ТАРИХИ (1991-2016й.й)

DOI: <https://doi.org/10.53885/edinres.2021.50.41.087>

**Ахмедова Умида Марипжановна**

Ассистенти, Андижон қишлоқ хўжалиги ва агротехнологиялар  
институтини, Андижон, Ўзбекистон

**Аннотация.** Ўзбекистон Республикасининг Мустақилликка эришгандан сўнг қишлоқ хўжалиги соҳасидаги жиддий ўзгаришлар бўлиб ўтди. Ўзбекистонда олиб борилаётган ислохотларнинг муҳим йўналишларидан бири қишлоқ хўжалиги соҳасини янада ривожлантиришдир. Қишлоқ хўжалиги соҳасининг асосий йўналишларидан бири қишлоқ хўжалигини механизациялаштириш бўйича Фарғона водийсида олиб борилган ишлар ҳамда йўналишни ривожлантириш мақсадида замонавий агротехнологияларни жорий этиш, иш унуми юқори бўлган қишлоқ хўжалиги техникаларидан кенг фойдаланиш масалалари келтирилган.

**Калит сўзлар:** қишлоқ хўжалиги, деҳқончилик, меҳнат қуроллари, меҳнат қуроллари, моддий техника, илгор технологиялар, трактор.

## ИСТОРИЯ РАЗВИТИЯ СЕЛЬСКОГО ХОЗЯЙСТВА ФЕРГАНСКОЙ ДОЛИНЫ (1991 -2016гг.)

**Ахмедова Умида Марипжановна**

Ассистент Андижанский институт сельского хозяйства и  
агротехнологий, Андижан, Узбекистан

**Аннотация.** После обретения независимости Республики Узбекистан произошли серьезные изменения в сфере сельского хозяйства. Одним из важных направлений проводимых в Узбекистане реформ является дальнейшее развитие сельскохозяйственной сферы. Одним из основных направлений в сфере сельского хозяйства являются работы, проводимые в Ферганской долине по механизации сельского хозяйства, а также вопросы внедрения современных агротехнологий, широкого использования высокопродуктивной сельскохозяйственной техники в целях развития этого направления.

**Ключевые слова:** сельское хозяйство, земледелие, орудия труда, материальная техника, передовые технологии, трактор.

## HISTORY OF FERGANA VALLEY AGRICULTURAL DEVELOPMENT (1991-2016y.y)

**Akhmedova Umida Maripjanovna**

Assistant, Andijan Institute of Agriculture and agrotechnologies, Andijan,  
Uzbekistan

**Abstract.** After the independence of the Republic of Uzbekistan, serious changes took place in the field of Agriculture. One of the important directions of reforms carried out in Uzbekistan is the further development of the agricultural

*sector. One of the main directions of the agricultural sector is the work carried out in the Fergana Valley on the development of agriculture, as well as the introduction of modern agrotechnologies for the purpose of development of the direction, the wide use of agricultural techniques with high work output.*

**Keywords:** *agriculture, farming, labor weapons, labor weapons, material equipment, advanced technology, tractor*

Ўзбекистон Республикаси мустақилликка эришгандан сўнг қишлоқ хўжалиги соҳасида жиддий ўзгаришларга сабаб бўлди. Қишлоқ хўжалиги Ўзбекистон иқтисодиётининг муҳим тармоқларидан бири ҳисобланади. Бу тармоқ мамлакатимизнинг озиқ-овқат маҳсулотларига, қайта ишлаш саноати тармоқларининг эса хом-ашёга бўлган талабини қондириш билан бирга, экспорт салоҳиятини мустақамлашнинг истиқболли манбаларидан биридир.

Бизга маълумки, қишлоқ хўжалиги соҳаси-деҳқончилик инсониятнинг энг қадимги хўжалик машғулот турларидан бири бўлгани учун, деҳқончилик учун ишлатиладиган меҳнат қуроллари асосий вазифани бажаради. Деҳқончилик инсониятнинг энг қадимги хўжалик машғулотларидан бири бўлгани боис, қадимдан деҳқончилик учун зарур бўладиган меҳнат қуроллари муҳим аҳамият касб этади.

Инсоният тарихига назар солар эканмиз, ҳар бир даврда деҳқончилик қилиш учун қулай меҳнат қуроллари ишлаб чиқилганига гувоҳ бўламиз. Ибтидий жамоа тузумининг Неолит даврида мотиға (кетмон)нинг ихтиро қилиниши ана шу давр учун энг муҳим янгиликлардан бири бўлди. Ибтидий тузумда Темир даврининг кириб келиши билан темирдан ясалган омон, кетмон, белкурак ва бошқа меҳнат қуроллари анча кенг майдонларни ҳайдаш, тўғонлар қуриш, канал ва ариқлар қазиб сув чиқариш имконини беради. Булар деҳқончиликнинг юксалишига олиб келади [1, Б.40].

Археологик материаллар далолат беришича, Фарғона водийсида ҳам деҳқончилик меҳнат қуроллари деҳқончилик билан бир вақтда пайдо бўлган. Ушбу меҳнат қуроллари асрлар оша тараққий этиб борди. Маълумки, дастлаб тошдан ёниб ишланган меҳнат қуроллари пайдо бўлган. Кейинчалик тараққийёт натижасида чўяндан сўнгра темирдан ишланган меҳнат қуроллари яратилган. Деҳқончиликда кенг қўлланилган меҳнат қуроллари омон, белкурак, ўрок, ва бошқа меҳнат қуроллари орқали кундалик юмушлар бажарилган. Бизга маълумки, вақтлар ўтиши билан меҳнат қуролларининг такомиллашиб бориши билан иш унуми, самарадорлиги ошади. Ҳозирги кунда қишлоқ хўжалиги соҳасида юқори унумдорликка, ҳосилдорликка эришиш албатта юқори даражадаги техника-механизмларга боғлиқдир. Қишлоқ хўжалиги жараёнларида механизациялашнинг жорий этилиши деҳқончиликда бир қатор имкониятлар яратиб бермоқда.

Ўзбекистон Республикаси ҳукумати мустақилликка эришган дастлабки кунларидан бошлаб қишлоқ хўжалиги соҳасини ислоҳ қилиш бўйича кенг қамровли ишлар олиб борди. Таъкидлаш лозимки, қишлоқ хўжалигининг барча соҳаларини механизациялаштириш халқ фаровонлигини оширишда энг муҳим йўналишларидан бири бўлиб ҳисобланади.

Республикамиз қишлоқ хўжалиги ишлаб чиқаришида меҳнат ва

энергия сарфини камайтириш, ресурсларни тежаш, қишлоқ хўжалик экинларини илғор технологиялар асосида етиштириш ва юқори унумли қишлоқ хўжалик машиналарини ишлаб чиқиш ва қўллашга алоҳида эътибор қаратилмоқда. 2017-2021 йилларда Ўзбекистон Республикасини янада ривожлантириш бўйича Ҳаракатлар стратегиясида, жумладан, “қишлоқ хўжалигини модернизация қилиш ва жадал ривожлантириш учун суғориладиган ерларнинг мелиоратив ҳолатини янада яхшилаш, мелиорация ва ирригация объектлари тармоқларини ривожлантириш, қишлоқ хўжалиги ишлаб чиқариши соҳасига интенсив усулларни, энг аввало, сув ва ресурсларни тежайдиган замонавий агротехнологияларни жорий этиш, иш унуми юқори бўлган қишлоқ хўжалиги техникаларидан кенг фойдаланиш” [2 Б.222] вазифалари белгилаб берилган.

Ўзбекистон Республикаси Президенти Ш.М.Мирзиёевнинг “Қишлоқ хўжалигини ўз вақтида қишлоқ хўжалиги техникаси билан таъминлаш механизмларини янада такомиллаштириш чора-тадбирлари тўғрисида” 2018 йил 10 майдаги ПҚ-3712-сон қарори ҳамда, 2019 йил 4 апрель куни “Аграр секторни қишлоқ хўжалиги техникалари билан ўз вақтида таъминлашга оид қўшимча чора-тадбирлар тўғрисида”ги қарорининг қабул қилиниши қишлоқ хўжалиги соҳасини замонавий моддий техникалар билан таъминлаш асосий вазифалардан бири эканлигидан далолатдир.

Президентимиз ташаббуслари билан қишлоқ хўжалигини ислоҳ қилиш бўйича янги техника ва технологияларни жорий этилиши соҳада ижобий ўзгаришларга олиб келмоқда.

Глобаллашган жамият тараққиётининг ҳозирги босқичи ўзининг ривожланган техника ва технологиялар асри дея таърифланади. Ижтимоий ҳаётнинг ҳар бир жабҳаларида, инсон фаолиятининг барча соҳаларида, қишлоқ хўжалик маҳсулотларини етиштиришда, саноат корхоналарида сифатли маҳсулотлар ишлаб чиқарилишида, қурилиш майдонларида, улкан ирригация ва мелиорация тадбирларида фойдаланилаётган янги такомиллашган энергоресурстежамкор технологиялар ва уларни амалга оширувчи техник қурилмалар ҳозирги куннинг талаб даражасидан келиб чиққан ҳолда қўлланилиб келинмоқда.

Қишлоқ хўжалигини модернизация қилишда тармоқни юқори унумли техника ва технологиялар билан таъминлашнинг аҳамияти беқиёсдир. Кейинги йилларда қишлоқ хўжалигида фойдаланиб келинаётган ҳайдов ва чопиқ тракторлари ҳамда қишлоқ хўжалиги машиналарининг катта қисми эскириб, ўз хизмат муддатини ўтаб бўлгани сир эмас. Шунингдек, бундай техникаларнинг иш унуми, ёқилғи сарфлаш меъёри замонавий талабларга жавоб бермаслиги оқибатида қишлоқ хўжалиги маҳсулотларининг ишлаб чиқариш таннархи ошиб кетмоқда. Шу муносабат билан қишлоқ хўжалигига юқори унумли, замонавий ва ресурс тежайдиган техникаларни жалб этиш, бу борада аввало чет элнинг етакчи компаниялари билан ҳамкорликни мустаҳкамлаш талаб этилади. Жумладан, Германиянинг “Класс” компанияси билан замонавий, иш унуми юқори бўлган тракторлар, ғалла ўриш комбайнлари ва бошқа қишлоқ хўжалиги техникасини ишлаб чиқариш бўйича ҳамкорликни янада кенгайтиришга жиддий эътибор қаратилмоқда.

Мустақилликдан кейин Андижон вилоятида ҳам қишлоқ хўжалиги техникаларини янгилаш бўйича бир қатор тадбирлар амалга оширилди.

Натижада 1991-2016 йилларда 83 та ҳайдов трактори, 259 та чоқиқ трактори, 127 та юк ташувчи трактор, 26 та мини трактор, 47 та плуг, 394 та пуркагич, 293 та прицеп, 354 та культиватор, 78 та комбайн, 2 та экскаватор ва бошқа юқори унумли техникалар харид қилинди. Бу эса ўз навбатида қишлоқ хўжалиги жараёнларида механизациялашнинг тўғри ташкил этилганидан далолатдир. [3]

Қишлоқ хўжалигини механизациялаштириш ишлари бўйича ўтган давр оралиғида Наманган вилоятида ҳам самарали ишлар олиб борилди. Қишлоқ хўжалиги техникаларини ривожлантириш бўйича вилоятга 1991-2016 йиллар оралиғида 12360 та техника харид қилинган бўлиб, ҳайдов тракторлари 393 та, чоқиқ трактори 1613 та, мини трактор 54 та, транспорт трактори 904 та, ғалла комбайн 267 та, озуқа ўриш комбайни 26 та, пахта териш машинаси 44 та, трактор тиркамаси 1236 та, чигит экиш сеялкаси 622 та, дон экиш сеялкаси 42 та, культиваторлар 1253 та, чизел 286 та, омов 345 та, ер текислагич 225 та, пуркагич 626 та, мелиоратив техникалар 118 та, тишли борона 3072 тани ташкил қилади. [4]

Республика қишлоқ хўжалигида интенсив равишда самарадорликка эришиш борасида Республика ҳукумати томонидан туб ижобий чоратadbирлар амалга оширилмоқда. Бу борада айниқса кластер тизимини жорий этилиши энг муҳим омиллардан бири бўлди. Зеро қишлоқ хўжалигини саноат билан уйғунликда ривожлантириш, илғор хорижий технологиялар, техника ва механизмларни қўллаш, қишлоқ хўжалиги маҳсулотларини тайёр маҳсулотларни тайёр маҳсулот сифатида ички ва ташқи бозорда реализация қилишга эришилади. Бу мақсадларда 2021 йилда Республика қишлоқ хўжалигини ривожлантириш учун 600 млн. Доллар маблағларни ажратилиши фикримизнинг далилидир. [5, Б.3.]

Хулоса қилиб айтиш лозимки, Республиканинг ижтимоий ҳаётининг ҳамма соҳаларида ривожлантиришда, айниқса глобаллашув, озиқ-овқат хавфсизлиги масаласини ижобий ҳал этилишида қишлоқ хўжалигининг аҳамияти ортиб бораётган бир шароитда унинг иқтисодий тараққиётида механизациялаш муҳим омиллардан биридир. Қишлоқ хўжалиги экинлари ҳосилдорлиги маълум маънода маамлакатимизда шаклланган юқори унумли техника ва технологияларни ўзида акс эттиради. Чунки экинлар ҳосилдорлигига мавжуд омиллар, шарт-шароитлар таъсир кўрсатади. Унинг асосида қишлоқ хўжалигини юритиш тизими техника ва илғор технологиялар билан чамбарчас боғлиқдир.

Адабиётлар рўйхати

1. Шамсутдинов Р., Мўминов Х. Ўзбекистон тарихи. - Тошкент.: Шарк, 2019.

2. Ўзбекистон Республикаси Президентининг 2017 йил 07 февралдаги ПФ-4947-сон “Ўзбекистон Республикасини янада ривожлантириш бўйича ҳаракатлар стратегияси тўғрисида” ги Фармони.

3. Андижон вилояти қишлоқ хўжалиги бошқармаси қишлоқ хўжалигини механизациялаштириш бўлимининг жорий архиви жамғармаси материалларидан.

4. Наманган вилояти қишлоқ хўжалиги бошқармаси қишлоқ хўжалигини механизациялаштириш бўлимининг жорий архиви жамғармаси материалларидан.

5. Халқ сўзи газетаси, 2020 йил 30 декабр № 276.



## **10.00.00 – ФИЛОЛОГИЯ ФАНЛАРИ**

### **ХАЛҚ ОҒЗАКИ ИЖОДИ ВА ЁЗМА АДАБИЁТ НАМУНАЛАРИДА ТУШ МОТИВЛАРИДАН Фойдаланишнинг ўзига хослиги**

DOI: <https://doi.org/10.53885/edinres.2021.73.60.085>

Истамова Шоҳида Махсудовна,  
филология фанлари буйича фалсафа доктори

Бадий асарлар сюжетида туш мотивларидан фойдаланиб, асар қаҳрамонларининг руҳий аҳволини очиб бериш ўзига хос анъана тусини олган. Негаки, туш мотиви ижодкорга ўз фикрини лўнда, бўёқдор, таъсирчан қилиб ифодалашга ёрдам беради. Асарнинг композицион қурилишини ихчамлаштириб, унинг мазмунини янада чуқурлаштиради ва бойитади. Айниқса, туш асар қаҳрамонларининг руҳий ҳолатини ёрқин тасвирлашга ва ички оламини очиб беришга самарали хизмат кўрсатади.

Руҳий таҳлилнинг муҳим поэтик воситаларидан саналувчи туш бадий асарларнинг барча турларида ўзига хос кўринишларда намоён бўлади. Айтайлик, фольклордаги эпик асарларда туш эпизоди, асосан, мўъжизавийлик билан боғлаб талқин қилинади. Эпик қаҳрамонлар, одатда, туш воситасида сеҳргарлар билан учрашиб, улар кўмагида ёхуд сеҳрли предметларни қандай қўлга киритиб, бахт-саодатга эришиш мумкинлигини билиб оладилар. Ёинки мифологик рақиб кучни қандай маҳв этиш йўлини ўрганадилар. Масалан, “Ғулумбола” номли ўзбек халқ эртагида қаҳрамоннинг тушида бир одам аждарни ўлдириш йўлини айтиб беради. Ғулумбола у ўргатгандай қилиб аждарни ўлдиради.

“Қиличқора” эртагида эса бош қаҳрамон Қиличқора ўз тақдири билан боғлиқ туш кўради. Тушида унга “Ўғлим, қачон қиличинг ёниндан кетса, жонинг ҳам кетади, қиличингда жонинг бор, эҳтиёт бўл”, - дея ўғит берилади.

Оғзаки яратилган эпик асарларда қаҳрамонларнинг ўз тушида пайғамбарларга, азиз авлиёларга, шунингдек, Хизр, чилтонларга, сеҳргар кампир, сеҳргар чол сингари хаёлий-мифологик типларга дуч келиши ва уларнинг ҳомийлигидан баҳраманд бўлиши мотиви кўп учрайди. Мўъжизавий хислатларга эга бўлган бу кучлар, одатда, қаҳрамон ҳаётининг энг қалтис вазиятида, у ечиб бўлмас муаммолар, ўтиб бўлмас тўсиқлар олдида турганида ё уни бирор хавф таъқиб қилаётганида тушига кириб, қаҳрамонга йўл кўрсатадилар, беғараз ёрдам берадилар. Унга қалтис вазиятдан қандай чиқиб кетиш мумкинлигини ўргатиб, йўл-йўриқ кўрсатадилар ёки юз бериши кутилаётган хавф-хатардан огоҳ этиб, қаҳрамонни қутқариб қоладилар.

Ёзма адабиёт дурдоналарида эса туш воситасида кўпроқ юз бериши кутилган ижтимоий воқеликлар ҳақидаги башорат ифода этилади. Уларда, одатда, бирор-бир нохушлиқдан дарак берувчи кўнгилсиз воқелик туш орқали маълум қилиниши тасвирланади. Шу билан асар сюжети

тушда баён этилган воқеликка мувофиқ ривожлантирилади. Бунга Уткир Ҳошимов ҳикояларидан кўплаб мисоллар келтириш мумкин. Жумладан, ёзувчининг “Нега? Нега” сарлавҳали ҳикоясида иккита туш эпизоди келтирилган бўлиб, улардан бири ҳикоя қаҳрамонининг, иккинчиси эса унинг хотинининг тушидир.

Ҳикоя қаҳрамони тушида марҳум отасини кўради. Уруш вақти Польшада бир оёғини ташлаб келган отаси тушида майка-турсида куришиб, унинг кесилган чап оёғи нуқул дикиллармиш. Кўлтиқтаёғи йўқолиб қолганмиш. Шунинг учун марҳум отаси худди тирикдек тушида ўғлидан “Кўлтиқтаёғим қани, нега йўқотдинг?”, - дея бақириб, асабийлашиб сўраб турганмиш.

Ҳикоя қаҳрамони дастлаб кўрган тушига у қадар эътибор бермайди. Ҳатто уни эслаганда ҳам тасодиф туфайли эслайди. Кўчада юз берган нохушлик туфайли тажанглашган қаҳрамон, ўзидаги кажбахелик отасидан ўтганлигини эслар экан, тасодифан кўрган туши ёдига келади. “Қизик, бугун отам тушимга кирибдими? Қамокда ётганимда ўлиб кетган отам?” – дейди ўз-ўзига. Сўнгра “Э, одамнинг тушига нималар кирмайди?” деганича, унутишга ҳаракат қилади. Бунинг ўрнига у теварак-атрофни томоша қилишга тушади. Йигитлик бурчини ўташ учун хизмат сафарига кетган ўғлини эслаб, у келиши билан тўй бошлаб юборишини, келин кўришни, невараси бўлишини хаёл қилади ва ширин орзуларга берилади. Бироқ шу пайт хотини ҳам ўғлимизни туш кўрибман дегани ёдига тушади. “Раҳматингиз тушимга кирибди, оёғим совқотиб кетяпти, отамга айтинг, менга этик олиб берсинлар, деяпти. Боламнинг жони соғмикан?” – дея хавотирланиб тушини баён этади. Лекин қаҳрамон “хотин кишининг туши тесқари бўлади”. “Анави ёқда” (қамокда демокчи- Ш.И.) юрганмида “тушимда ўлиб қопсиз, ўзингизни эҳтиёт қилинг”, деб саккиз марта хат ёзганини уйлаб, ўзини турли фикрлар гирдобидан қутқаришга уринади. Аммо воқеалар ривожини қаҳрамон ва унинг хотини кўрган тушлар шунчаки оддий, маъносиз эмаслигини кўрсатади. Уларнинг туши рўёбга чиқади. Тушда кечган воқеликлар рамзий моҳиятга эга эканлиги аёнлашади.

Туш кўриш соф руҳий ҳодиса бўлиб, кўпинча кишининг уйғоқлигидаги ҳолати билан боғлиқ руҳий кайфиятини уйқу ҳолатида рамзий акс эттириб беради. Руҳан яқин кишилар бир-бирини тез-тез туш кўради. Бунда улар рамзий маънодаги воқеликни биргаликда бошдан кечирадилар.

“Нега? Нега?” ҳикоясида ҳам ота-она билан фарзанд руҳан жуда яқин бўлганликлари сабаб, ота-она фарзандининг бошига тушадиган фалокатли кўргуликдан туш воситасида олдиндан хабар топадилар. Шу тариқа уларда хавотирланиш, бесаранжомланиш пайдо бўлади. Юз бериши мумкин бўлган ёмон воқеликнинг рамзий ишораси дастлаб онанинг тушида кўринади, чунки оналар фарзанди билан алоқадор ҳар бир воқеликдан ё туш воситасида, ё кўнгли сезиб тез хабар топадилар. Бундай кезларда, худди ҳикояда тасвирланганидек, онанинг бесаранжомлиги, хавотири кучаяди. Лекин халқ тажрибасида аёлларнинг кўрган туши, тесқари келиши таъкидланади. Ҳикояда ҳам бу халқона қарашга алоҳида ишора бор. Шунинг учун хотини тушида ўлиб қолган эр ўнгида тирик ва соғ-саломат уйига қайтади. Чунки туш таъбирларига кўра, тушда ўлиб қолган

инсоннинг умри узун бўлиши айтилади.

Тушни таъбирлаганда, асосан, кўрилган воқеанинг яхши ёки ёмонлигига, тасвирнинг рангига, туш кўрилган вақтга, ҳафта ва ой кунларига, куёш ва ой ҳолатига эътибор берилади. Шу боис аёлларнинг кўрган тушини ҳамма вақт ҳам тўлиқ тескари келади деб бўлмайди. Ҳикояда шу ҳолат юз беради. Унда она ўғли ҳақида рамзий маъноли туш кўради. Қизиғи шундаки, ота томонидан кўрилган тушда ҳам оёқ тимсоли алоҳида диққатни тортади.

Отанинг тушига марҳум дадаси ярим яланғоч (турси-майкада) ҳолда киради. Унинг уруш туфайли кесиб ташланган оёқлари дикирлармиш. Онанинг тушида эса ҳарбий хизмат сафарига кетган ўғли “оёғим совқотиб кетяпти, адамга айтинг, менга этик олиб берсинлар” деярмаш. Таъбирномалардан маълумки, тушга марҳумларнинг кириши бирор воқеликдан дарак, кутилмаган хабар деб талқин қилинади. Ҳикояда шу таъбирга халқнинг ишончи бадиий ифода этилган. Қолаверса, ҳикояда ярим яланғоч марҳумнинг тушга безовта ҳолда кириши ҳам нохушликдан далолат беради. Бундай туш одатда ёмон таъбир қилинади. Шунингдек, тушда оёқнинг совуқ қотиши ҳам ёмондир. Хуллас, ота-онанинг кўрган тушларига хос бу рамзий деталларнинг моҳияти ҳикоя сўнгида очилади. Ота кўрган тушнинг таъбири юз берган кўнгилсиз ҳаётини воқеа билан куйидагича мувозий келади:

Ўзга оламга кетган кекса            марҳум            чолнинг  
Кесилган оёғи    тушдаги  
Ўзга юртга кетган  
ёш, навқирон    тирик йигитнинг  
Оёғи кесилиши    ўнгдаги

Она кўрган туш эса халқ тажрибасида кузатилганидек тескари келади. Лекин унга алоқадор ёмон таъбир барибир юзага чиқади. Негаки, онанинг тушида ўғлининг оёғи совқотиши, ўнгида оёқлари кесилган ўғилнинг дарддан қаттиқ иситмалаб алаҳлашини билдирса, унинг этик олиб беринг дейиши энди ҳеч қачон оёқ кийими кия олмаслигини, бунга эҳтиёжи йўқлигини билдиради.

Умуман, ҳикоядаги туш мотивлари халқона таъбирларга мослаб келтирилган. Шунинг учун уларнинг таъбири кўп жиҳатдан халқ қарашларига мувофиқ келади. Келтирилган туш эпизодлари ҳикоянинг бадиий-композицион қурилишида ўзига хос ўринга эга бўлиб, унинг ихчам ва таъсирли чиқишини халқона руҳ билан суғорилишини таъминлаган.

Халқ оғзаки ижодида туш мотиви сюжетнинг ё олдинги, ё кейинги воқеалари билан боғланса, ёзма бадиий адабиётда қахрамоннинг ё олдинги, ё кейинги руҳий эмоционал ҳолати билан боғланади. Айни чоқда у қахрамон руҳий-маънавий оламининг кўз илғамас қирраларини кашф этишга, уларнинг қалбида кечаётган нозик ҳис-туйғулар, ғалаёнларни очишга хизмат кўрсатади.

Туш ва унинг таъбирлари оммавий характерга эга бўлгани боис (яъни оддий фуқаро ҳам, донишманд одам ҳам туш таъбирларига эътибор бериши туфайли) у кенг қамров касб этади. Шунинг учун бу кенг қамровли ҳодиса



кўпчиликка тез тушунилади. Дилдан дилга, тилдан тилга осон кўчади. Зотан, туш бадий асарда қўлланганда ўз ўқувчиси қалбини тез ва осон забт этади.

Ўзбек халқ оғзаки ижоди намуналарида туш ва унинг таъбирларидан жуда ўринли фойдаланилган. Халқ эртақ ва дostonларида, афсона ва ривоятларида туш мотивлари кўп учрайди ва ўзига хос бадий-композицион вазифа бажариб келади. Фольклор асарларига хос бу поэтик восита мумтоз адабиётда ҳам алоҳида ўрин эгаллайди. Туш мотивларидан ижодий фойдаланиш анъанаси бугунги адабиётимизда ҳам маълум бадий тадрижий такомилга эришаётгани «Нега? Нега?» хикояси таҳлилидаёқ эътиборни тортади.

Фойдаланилган адабиётлар рўйхати

1. Ғуломбола // Кенжа ботир. Ўзбек халқ эртақлари. – Тошкент: Ёш гвардия, 1968, 70-бет.

2. Қиличқора // Олтин бешик. Эртақлар. ЎХИ. Кўп томлик. Тошкент, 1985, 238-бет.

3. Ҳошимов Ў. Нега? Нега? // Изтироб. Наср бўстони. Ҳикоялар. – Тошкент: Ёзувчи, 1991, 3-12.



**AHMAD IBN UMAR IBN MUHAMMAD KHIVAQI AL-KHWARIZMI, WHO DID NOT SUBMIT TO GENGHIS**DOI: <https://doi.org/10.53885/edinres.2021.55.83.084>**Abdullaeva Saodat Nurilloevna,***Assistant department of social sciences, Bukhara state medical institute, Bukhara, Uzbekistan*

**Annotation.** This article gives a brief account of the life of Ahmad ibn Umar ibn Mukhammad Khivaqi al-Khwarizmi, better known as Najmiddin Kubra, from his childhood to the end of his life. The article also contains important remarks about the nicknames given to Najmiddin Kubro, and his teachers who helped him grow into such a perfect person, and the students he was taught.

**Keywords:** Mongol state, Genghis Khan's invasion, education, repentance, asceticism, risk, contentment, forgiveness, dhikr, tawajjuh, patience, murakaba, consent

**CHINGIZGA BO'YIN EGMAGAN AHMAD IBN UMAR IBN MUHAMMAD XIVAQIY AL-XORAZMIY****Abdullaeva Saodat Nurilloevna***Buxoro Davlat Tibbiyot Instituti Ijtimoiy fanlar kafedrasi o'qituvchisi, Buxoro, O'zbekiston*

**Annotatsiya.** Ushbu maqolada Najmiddin Kubro nomi bilan mashhur bo'lgan Ahmad ibn Umar ibn Muhammad Xivaqiy al-Xorazmiyning hayot yo'li, to'g'rirog'i bolaligidan to umrining so'ngiga qadar boshidan o'tkazgan kunlari haqida qisqacha ma'lumotlar berib o'tilgan. Shuningdek, maqolada Najmiddin Kubroga berilgan taxallus yoki laqablar haqida, uning bunday komil inson bo'lib yetishishida xizmat qilgan ustozlari hamda u tomonidan ta'lim berilgan shogirdlari haqidagi muhim so'zlar ham mavjud.

**Kalit so'zlar:** Mo'g'ullar davlati, Chingizxon bosqini, ta'lim, tavba, zuhd, tavakkul, qanoat, uzlat, mulozamatuz zikr, tavajjuh, sabr, muroqaba, rizo

**АХМАД ИБН УМАР ИБН МУХАММАД ХИВАКИ АЛЬ-ХОРЕЗМИ, НЕ ПОДЧИНЯВШИЙСЯ ЧИНГИЗУ****Абдуллаева Саодат Нуриллоевна,***преподаватель социальных наук, Бухарский государственный медицинский институт, Бухара, Узбекистан*

**Аннотация.** В этой статье дается краткий отчет о жизни Ахмада ибн Умара ибн Мухаммада Хиваки аль-Хорезми, более известного как Наджмиддин Кубро, или, точнее, с детства до конца его жизни ». В статье также содержатся важные замечания о прозвищах или прозвищах, данных Наджмиддину Кубро, его учителям, которые помогли ему вырасти в такого совершенного человека, и ученикам, которых он обучал.

**Ключевые слова:** монгольское государство, нашествие Чингисхана,

*образование, покаяние, аскетизм, риск, удовлетворенность, прощение, зикр, таваджух, терпение, муракаба, согласие.*

KIRISH. Mavzu sarlavhasidagi Chingizxonni deyarli har bir maktab o'quvchisidan tortib yoshi katta ulug'larimizgacha taniydi, ammo sarlavhaning davomida nomi kelgan shaxs haqida bunday fikr bildirish mushkul. Barchaga Najmiddin Kubro nomi bilan mashhur bo'lgan ajdodimizning asl ismi Ahmad ibn Umar ibn Muhammad Xivaqiy al-Xorazmiy bo'lganligidan ko'pchilikning xabari yo'q. Ushbu maqolada musulmon olamidagi eng zabardast mutasavvuf donishmandlardan biri sanalgan vatandoshimizning nafaqat hayot yo'liga balki ilmiy merosiga ham ko'z tashlanadi.

Adabiyotlar tahlili va metodologiyasi. Mavzu yuzasidan yaratilgan adabiyotlarga to'xtalib o'tsak, ushbu mavzuga oid ma'lumotlarni o'rta asrlar, sovet davri va mustaqillik davridagi asarlar singari bir necha guruhlariga ajratish mumkin. Ilk guruhga Najmiddin Kubro zamonidagi tarixchilarning, Abu Umar Minxojiddin Usmon ibn Sirojiddin Juzjoniy, Ali Akbar Dehudoning, asarini kiritish mumkin. Shayx haqida nafaqat o'z davri olimlari, balki Sovet hokimiyati va undan keying davrida rus olilari ham o'rganishgan. Bular sirasiga A.Shimmel, Yevgeni Bertels, M.Yu.Roshin, Yu.Osipov, S.Demidov, G.Snesarov, asarlarini kiritish o'rinli hisoblanadi.

Mustaqillik yillarida Ahmad ibn Umar ibn Muhammad Xivaqiy al-Xorazmiy to'g'risida bir qator ilmiy asarlar yaratildi va anchagina maqolalar yozildi. Ular orasida Xurshid Davron, N.Komilov tomonidan yaratilgan asarlar salmoqli o'rin egallaydi.

Tadqiqot metodlariga analiz va sintez, retrospektiv tahlil, hujjatlar tahlili kiradi.

Natijalar. Ahmad ibn Umar ibn Muhammad Xivaqiy al-Xorazmiy (keying o'rinlarda Najmiddin Kubro deb yuritiladi) hijriy 540 (milodiy 1145) yilda Xorazmning Xiva shahrida tavallud topadi. Otasi Umar va onasi Bibi Hojar farzandlari har sohada yetuk komil inson bo'lib ulg'ayishi uchun qo'llaridan kelgancha harakat qilishgan. Yoshligidan undagi ilmga bo'lgan qiziqish va mehr-muhabbatni ko'rgan ota-onasi Ahmadni ilm o'rganish uchun turli yurtlarga yuboradilar. 16—17 yoshlarida tahsilni chuqurlashtirish maqsadida Xorazmdan chiqib, Eron, Misr, Shom-u Iroq mamlakatlarini kezadi. Abdurahmon Jomiy o'zining "Nafahot ul-uns" asarida yozishicha, Najmiddin bolalik paytidayoq ilm istab Misrga ravona bo'ladi. Misrda Ruzbehon Vazzon al-Misriy degan olim dargohida ta'lim oladi. U yerda islom asoslari shariat ilmlarini juda tez o'zlashtirib o'zidagi qobiliyati asosida Xorazmning mana- man degan ulamolaridan o'zib ketadi va ilmiy bahslarda barchani olqishiga sazovor bo'ladi. Shu bois keyinchalik u "Tammatul Kubaro", yani ulamlarning yetugi va ulug'vori degan laqabni oladi. Buning yoniga "Najmiddin" – "dinning yulduzi" degan martabali unvon qo'shilib, Ahmad ibn Umar shundan keyin Najmiddin Kubro nomi bilan mashhur bo'ladi deyiladi Jomiyning asarida. Najmiddin Kubroning Misrdagi ustozlari Al-Misriy o'z navbatida, o'sha davrning mashhur mutasavvuf donishmandi Abu Najib as-Suxravardiydan ta'lim olgan edi. Ruzbehon Najmiddin Kubroni o'z o'g'lidek yaxshi ko'rib, alohida mehr bilan

tarbiya qiladi. Uning halolligi va komilligi bois, hatto o'z qizini unga nikohlab berib, o'ziga kuyov qilib oladi.

Ammo ilmga chanqoq Najmiddin Kubro Misrda olgan bilimlaridan kifoyalanmaydi. Ko'p o'tmay Tabrizga borib, u yerdagi Imom Abu Mansur Hafda degan donishmanddan islomiy ilmlarni o'rganadi. U Abumansur Hafdah huzurida hadis ilmiga bag'ishlangan "Sharhus-sunna" kitobidan saboq oladi. Bir kun muridlar madrasa darsxonasida saboq olib o'tirishganida u erga bir darvesh kirib keladi. Shunda Najmiddinda kitob o'qish majoli qolmaydi va darveshga ko'zi tushishi bilan qalbida mehrlil bir o'zgarish yuz beradi. Darvesh chiqib ketganidan keyin Najmiddin saboqdoshlaridan:- "Bu odam kim?" deb so'raydi.

Ular "Bu shu yerlik hazrat Bobo Faraj Tabriziydir" deydilar. Shu kuni kechasi bilan Najmiddin uxlamay chiqadi va erta tongdanoq ustoz va saboqdoshlariga:- "Yuringlar, Bobo Faraj oldiga boramiz" deydi. Ular boboning xonaqosiga borganlarida, xizmatkor ularni kelganligini darveshga aytadi. Bobo Faraj xizmatkoriga: "Agar ular Tangri Taolo dargohiga kelganday bo'lib kira olsalar, kirsinlar" deydi. Shunda Najmiddin darrov kiyimlarini yechadi, hamxonalari ham unga ergashadilar. Ular Bobo Faraj huzuriga kelib indamay bir chekkada o'tiradilar. Bobo Farajning tanasi quyosh parchasiday porlab uning yirtiq to'nini yoriqlaridan nur tarala boshlaydi. Birozdan so'ng Bobo Faraj o'rnidan turib to'nini yechib Najmiddinning ustiga yopadi, Najmiddin uchun bu yirtiq to'n tabarruk tuhfa edi. So'ngra Bobo Faraj Najmiddinga qarab, "Sening daftaru kitob o'qish vaqting o'tdi, balki o'zing endi butun olam sardaftari bo'ladigan vaqt yetdi" deydi.

Bobo Farajning xonaqasidan chiqqanlaridan so'ng Najmiddinga ustoz "Sharhus-sunna" kitobidan ozgina qoldi, bir-ikki kun shug'ullansang tugatasan, keyin qayerga borsang ixtiyoring deydi. Najmiddin ustozining maslahatiga quloq solib darsxonaga kiradi. Ammo shu zahoti Bobo Faraj kelib unga tanbeh beradi. "Hozirgina ilm ul yaqindin ming farsax uzoqlashgan eding, endi yana ilm qoshiga keldingmi?"-deydi. Shundan so'ng Najmiddin o'qishini yig'ishtirib riyozat bilan mashg'ul bo'ladi. Tabrizda Ammor Yasir, Ismoil Kasriy kabi ulkan mutasavvuf donishmandlardan tasavvufga oid ko'pgina zohiriy, botiniy ilmlarni ham egallaydi. U kishi shayx Ismoil Kasriy qo'lida tasavvufiy xirqapush darajasiga yetib, ul hazratning oq fotihasini oladi.

Abdurahmon Jomiy hazratlari o'zlarining "Nafahot ul-uns" asarida yozishlaricha "Najmiddin Kubro Iskandariya shahrida muhaddis ulamolardan hadis ilmini o'rganib qaytayotganida, yo'lda bir kecha hazrati Payg'ambarimizni tushida ko'radi va ul zotga murojaat qilib, "menga kuniyat bag'ishlang" deydi. Shunda hazrati Payg'ambar Najmiddinga: - "Sening kuniyating Abuljannob - dunyodan ijtinob, parhez etuvchi bo'ladi", deb marhamat qiladilar. Shundan keyin Kubro "Jannob" laqabini olishga musharraf bo'ladi. "Jannob - ijtinob qiluvchi, poklik parheziga amal etguvchi ma'nosidadir". Bundan kelib chiqadiki, "Abuljannob" so'zi ham Najmiddin Kubroning nomlaridan biridir.

Ali Akbar Dehxudoning mashhur "Lug'atnoma"sida keltirilishicha, "u kishining Kubro deb atalishlariga sabab shuki, behad ziyrakliklari va tunganmas zakovatlari tufayli har kanday muammoli masalani so'ralganda hal qilib berar

edilar va har kim u kishi bilan bahs-munozara qilsa, g‘olib chiqar edilar”

25 yildan ortiq umrini ilm taxsiliga bag‘ishlagan Najmiddin Kubro 1185-yil Misrdagi ustoz va qaynatasi Ruzbehon maslahati bilan o‘z vatani Xorazmga qaytib keladi. Bu yerda katta xonaqoh qurdirib, o‘z diniy maktabini yaratadi. U kishilarni ezgulikka, ilmga, saxovat va mardlikka da‘vat etdi. Uning tarbiyasini olgan yuzlab odamlar irfoniy ma‘rifatdan bahramand bo‘ldilar.

Najmiddin Kubro “Kubraviya” yoki “Zahobiya” tariqatiga asos soladi. Kubroviya tariqati Sharq va G‘arbdagi juda ko‘plab mamlakatlarga tarqalgan. Erkin Yusupovning xulosasiga qaraganda, buning natijasida Firdavsiya tariqati, Nuriya tariqati, Rukniya tariqati, Hamadoniya tariqati, Nurbaxshiya tariqati, Nematulloiya tariqati singari yo‘nalishlar yuzaga kelgan. Bu tariqat ta‘limoti hadis va shariatga asoslangan bo‘lib, o‘z davrida Xuroson, Movarounnahr, Hindiston va boshqa musulmon mamlakatlari xalqlari orasida keng tarqaladi. Mazkur tariqat soliklari orasida zikrni ovoz chiqarmasdan (xufiya) ijro qilish usuli joriy bo‘lgan.

Shayxning ilmi merosi sirasiga bir qancha asarlar qatori atoqli sharqshunos Ye.E.Bertels tomonidan yozilgan «Tasavvuf va tasavvuf adabiyoti» kitobidagi Kubro qalamiga mansubligi taxmin qilingan 25 ta ruboiysini ham kiritish mumkin. Tarixiy manbalarning guvohlik berishicha, Najmiddin Kubro asos solgan kubroviya tariqati «oltin tariqat» deb ham atalgan. Najmiddin Kubroning o‘zi «Risolatut - turuk» asarida uni «Tariqush shutto» (ishq ahli beboshliklarining yo‘li) deb ham ataganligi ma‘lum. Bu risolada «kubroviya» tariqatining o‘nta usuli qisqacha zikr etilgan.

Uning aqidasi ko‘ra, inson o‘z mohiyati e‘tibori bilan mikrokosm, ya‘ni kichik olamni tashkil etadiki, u makrokosm, ya‘ni katta dunyo bo‘lgan koinotdagi barcha narsalarni o‘zida mujassamlashtiradi. Ammo ilohiy sifatlar yuqori samoviy doiralarda birin-ketin o‘ziga xos maqomlarda joylashganligidan, haqiqat yo‘lini qidiruvchilar bunday yuksakliklarga ko‘tarilib, ilohiy sifatlarga ega bo‘lishi uchun, ya‘ni kamolatlarga erishishi uchun, ma‘lum riyoatli yo‘llarni o‘tishlari zarur. Buning uchun esa, har bir kishi o‘n asosga tayanmog‘i kerak: tavba, zuhd, tavakkul, qanoat, uzlat, mulozamatuz zikr (doim Allohning zikrida bo‘lish), tavajjuh (butun vujudi bilan Allohga yuzlanish), sabr, muroqaba va rizodir.

1. Tavba - o‘z xohishi bilan Haq taolaga hech bir ko‘rsatmasiz yuzlanishdir. Kishi o‘z irodasi bilan Xudoni sevishi va o‘zining “meni” dan kechishi kerak. Tavba Xudo tomon yuz tutgan barcha kishilarning har qanday gunohlardan forig‘ bo‘lishidir. Gunoh shunday narsadirki, u dunyoviy yoki ilohiy bosqichlardan tashkil topganiga qaramasdan Alloh taolodan yiroqlashtiradigan amaldir.

2. Zuhd fi-dunyo - bu dunyoda ham, uning tashqarisida ham, nimaiki lazzat tomon boshlasa, undan tiyilishdir. Oz yoki ko‘p bo‘lsa ham, biror molu mulkka, jangga yoki bo‘lmasa biror mansabga o‘z tabiiy vafotigacha rag‘bat yoki moyillik ko‘rsatish, zuhdan chiqish hisoblanadi.

Zuhdning mohiyati dunyo va oxiratga rag‘bat qo‘yishdan voz kechishdir. Ichky lazzat, sharob ichish, nikohiy ishlarga ruju qo‘yish, mansab va oliy martabalarni qo‘msash kabi rohatlarga o‘xshash his-tuyg‘ulardan voz kechishdir. Yillar davomida xayrli ishlar bilan band bo‘lib, yer ishlari bilan shug‘ullanish va



shunga o'xshash boshqa faoliyat ta'sirida dunyoviy narsalardan ko'ra, oxiratga ko'proq tamoy-il va ragat'bat ko'qrs Chunki dunyo foniy bo'lib, oxirat boqiydir.

3. Tavakkal - Xudoga ishonch jihatidan bu turmushdagi barcha ikir-chikirlardan voz kechishdir. Shaxsning dunyoga rag'bat qo'yishi molu dunyo va mansab orttirish uchun tashabbus ko'rsatishga sabab bo'ladi. Tavakkal dildan Xudoga ishonish bo'lib, uning ulug'vorligini e'tirof etishdir. Maqsadga erishish mahalida tavakkal birinchi darajali ahamiyat kasb etadi.

4. Qanoat - hayot kechirishni ta'minlaydigan oz narsa bilangina qanoatlanish, o'z tarafiga tortadigan barcha nozu-ne'matlardan va hirslardan (ovqatni ko'p iste'mol qilish, qimmatbaho kiyimlar kiyimlarga kiyimlarga havas qo'yish-yishan

5. Uzlat - tanholiqda o'tirib, ruhni mustahkamlash, odamlar bilan muomalani to'xtatish: gaplashmaslik, eshitmaslik, qaramaslik va turli fe'l-atvordan aloqani uzishdir. Uzlatning asl maqsadi xilvatda ado qilinganligi sababli his-tuyg'uni jilovlashdir. Xil-vat va uzlatga ketish hissiyotlarning bosilishiga olib keladi.

6. Mulozamat az-zikr (uzluksiz zikr) - o'z xohishicha Xudoning ismini fikrida yod qilib turish va bugun qalbni u bilan to'ldirish. Shunday qilinganda, pastkashlik, hasad, ochko'zlik, ikkiyuzlamachilik kabi razillik va riyokorliklar ko'ngilga yo'l topa olmaydi.

7. Tavajjuh - butun ichki mohiyatni Xudoga qaratish, unga cheksiz muhabbat qo'yish, undan boshqa narsa borligini his etmaslikdir. Uz vujudini yo'qotish, Haqning abadiy va azaliy vujudini boshqa bilim ila ko'ra bilishdir.

8. Sabr - o'z ixtiyori bilan nafs doirasidan mashaqqatlar chekib bo'lsa ham, o'zini olib qochishdir. Maqbul bo'lgan to'g'ri yo'ldan adashmasdan borish uchun, kishi o'z mayllarini so'ndirishi lozim. Bundan ko'zlangan maqsad shundaki, dil kuduratlardan poklanishi, ruh esa, agar nafs natijasida zanglanib qolgan bo'lsa, jilo topishi zarurdir.

9. Muroqaba (tafakkurga g'arq bo'lish) - erishilgan darajada mushohada yuritish, qalbni arziyas his-tuyg'ulardan xoli qilib, tozalash va xotirjamlikka erishish. Kurash, riyozat chekish yo'li bilan hosil qilingan yo'l haqqoniy tuhfa etilgan tabiiy amal bo'lib, yaratilish haqiqatining g'alabasi sifatida paydo bo'ladi va shuning uchun ham rivojlanib boradi.

10. Rizo - shaxsning nafs erkinligidan chiqib, Xudo xushnudligiga kiripsh va azaddan nimaga ishongan bo'lsa, o'shani o'z bo'yniga olishidir. O'z irodasini toabad qoladigan narsaga voqelik sifatida qaytarib, o'limga o'xshash o'gkinchi narsaga e'tiroz bildirishidir.

O'n usuldan chiqariladigan natija shundaki, o'lmaydigan shaxsning yodi uning nafsini mag'lubiyatga uchratgan sifatlarida yashaydi.

Har qanday davlat ezgulik tarafdori bo'lib rivojlansa, miskinlar ko'z yoshini oqizmasa ham ichki va tashqi dushmanlar hujumi tufayli inqirozga yuz tutadi – degan edi Najmiddin Kubro. Darhaqiqat, o'zaro urushlar oqibatida, Xorazmshohning onasi Turkon xotunning, davlat uchun xizmat qilgan kishilarni kamsitib faqat qipchoqlardan chiqqan amaldorlarni ko'klarga ko'tarishi va bir qancha sabab oqibatlar natijasida qudratli saltanat inqirozga yuz tuta boshlagan edi. Chingizxon bilan Muhammad Xorazmshoh o'rtasida qisqa muddat (1215-1218) elchilik munosabatlari davom etgan bo'lishiga qaramay bu munosabatlar





oxir-oqibat fojiali tugaydi.

Harbiy jihatdan puxta tayyorgarlik ko'rgan mo'g'ul qo'shinlari Xorazmshohlar davlatiga yurish qilib qisqa muddatda bu davlat hududini bosib oladi. Mo'g'ullar qurgan tuzoqlarga bir necha marta tushib, o'z harbiy kuchlarining (O'trorda 60 ming, Xo'janda 10 ming, Samarqandda 110 ming, Buxoroda 50 ming) anchagina qismidan ajralgan Xorazmshoh Muhammad o'z yurtini, poytaxti Gurganch shahrini tashlab ketadi. Shahar aholisi, himoyasiz, yetakchilik qiladigan sardorsiz qoladi. Shunday og'ir vaziyatda 76 yoshli Najmiddin Kubro shaharni himoya qilishni o'z zimmasiga oladi. Shayx muridlarini jamlab, ularga qarab bunday deydi: "Mashriqdan kelgan bu balo Mashriq- Mag'ribni yakson etadi, yondirib kul qiladi. Sizlar har biringiz o'z yurtigingizga boring, o'z joningizni asrash payida bo'ling". Muridlar shayxga iltimos qilib dedilar: – "Ot-ulovlar tayyor, agar shayx biz bilan hamroh ketishni ixtiyor etsalar, yaxshi bo'lardi". Bunga javoban shayx Najmiddin Kubro deydi: – "Men bu yerda shahid bo'laman, menga Xorazmni tark etishga ruxsat yo'q" deydi.

Shayx shahar mudofaasini tashkil etish bilangina cheklanmay, qo'lga qilich olib jang qiladi. Chingizxon shayx Najmiddin Kubroning mashhurliklarini eshitgan bo'lganligidan Xorazmga hujum qilish oldidan, u kishiga chopar yuborib, "Men Xorazmni qatliom qilmoqchiman, shuning uchun Sizdek ulug'vor shaxsni u yerdan ketib, bizga qo'shilishingizni so'rayman", degan. Ammo shayx unga javoban: "Men yetmish yil umrim davomida xorazmliklar bilan turmushning achchiq-chuchugini birga tortganman. Endi ular boshiga balo-qazolar yog'ilayotgan paytda qochsam muruvvatdan bo'lmaydi", degan. Ancha vaqtgacha mo'g'ullar shahar himoyachilarining qarshiligini yenga olmaydilar. Najmiddin Kubro shahar himoyachilariga qarata iltijo bilan "Yo Vatan, yo sharafli o'lim!" deb xitob qiladi. Mo'g'ullar hali biron yerda bunchalik qattiq qarshilikka duch kelmagan edi, hali biron joyda mo'g'ul askarlari bunchalik ko'p qirg'in qilinmagan edi. Dahshatli qirg'inbarot Gurganch fojiasi etti oy davom etadi. Son jihatdan ustun bo'lgan dushman mashaqqatlar va hisobsiz qurbonlar evaziga g'alabaga erishadi. Qo'lida qurol ushlashga majoli qolmagan gurganchliklar ilojisizlikdan taslim bo'ladi. Jarohatlangan Shayx Najmiddin Kubro o'limi oldidan tug' tutgan mo'g'ul sarboziga tashlanib, bir qo'li bilan uni qatl etayotgan mo'g'ul yalovining uchini ushlab turgan. Oxiri qo'lini qirgib tug'ni olganlar. Gurganch taslim bo'lgach yondiriladi, xamma tirik jon qilichdan o'tkaziladi, boylıklar talanadi. Juvayniyning ma'lumotlariga qaraganda, 100 ming nafar hunarmand, kosib, rassomlar asirga olinib Mo'g'ulistoniga jo'natilgan. Mo'g'ullar vahshiylikning bor usullarini ishga solganlar.

Shunday qilib, Xorazmning buyuk farzandi o'z ona vatanini dushmanlardan himoya qila turib sharafli o'lim topdi. Najmiddin Kubro 1221 yilda o'zi muallimlik qilgan xonaqohga dafn etiladi. Keyinchalik Oltin O'rdaga bo'ysinuvchi o'lka hukmdori Qutlug' Temur tomonidan XIV asrda Urganch shahrida buyuk olim, tasavvuf ta'limotining asoschilaridan biri, vatanparvar Shayx Najmiddin Kubro nomiga maqbara tiklangan. Hijriy 733 (1334) yilda Xorazmga safar qilgan mashhur arab sayyohi ibn Battuga Urganch shahridan chiqa berishdagi zoviyada Najmiddin Kubroning maqbarasi va boshqa ulug'larning mozorini

ko'rganligini yozadi Hozirgi vaqtda Najmiddin Kubroning qabri Turkmaniston Respublikasini Toshhovuz viloyati Ko'hna Urganch shahridadir.

Najmiddin Kubro bir necha ilmiy asarlar va ruboiylar yozganki, ular juda ko'p tazkiralarda uchraydi. U o'z qarashlarini arab tilida yozgan bir qator risolalarida bayon qilgan. Ulardan asosiylari "Favoih al-Jamol va favotih al-Jalol", "al-Usul al-ashara", "Risolat al-Xoif al-xaim min laumon al-laim" va boshqalardir. Bu asarlar arab mamlakatlari va Turkiyada bosib chiqarilgan. Uning arab tilida yozgan «Risolatun odob ul-zokirin» («Zikr aytuvchilar odobi haqidagi risola») asarining Abdurahmon Jomiyning shogirdi Abdul G'ofur Loriy tomonidan fors tiliga qilingan tarjimai bizgacha yetib kelgan va O'zbekiston Fanlar Akademiyasi Abu Rayhon Beruniy nomidagi Sharqshunoslik institutida № 503-X raqami ostida saqlanmoqda. Bu asarning asli nomi arabcha "Al-Usul al-ashara" ("o'n usul" yoki "o'n asos") deb ataladi. Turkiyada ushbu asar turk tiliga tarjima qilinib, nashr etilgan.

#### XULOSA

Shunday qilib, Najmiddin Kubro tasavvuf ta'limotining rivoji va butun musulmon Sharqida keng tarqalishida katta rol o'ynadi. Uning nomi islom olamida mashhur bo'ldi. Najmiddin Kubro kishilarni ezgulikka, ilmga, saxovat va mardlikka da'vat etdi. Bu yo'lda o'zi boshqalarga o'rnak bo'ldi. Buyuk bobolarimizning hayot yo'li biz avlodlar uchun go'zal o'rnakdir. Mustaqilligimiz sharofati tufayli 1995 yilda Respublikamizda buyuk alloma Najmiddin Kubroning 850 yilligi keng nishonlandi va bir qancha risolalari chop qilindi.

#### Adabiyotlar ro'yhati / References:

Ali Akbar Dehhudo.(1965) Lug'atnoma. 104-jild. Tehron universiteti nashri.

Mavlono Jaloliddin Rumi.(1982) Masnaviye ma'naviy: Muqaddima. Kobul.

Xurshid Davron.(1998) Shahidlar shohi yohud Shayx Kubro tushlari. Tarixiy-ma'rifiy qissa.I nashri: Toshkent: «Yangi asr avlodi»

Бертельс Е.Э.(1965) Шейх Наджм-дина Кубра // Izbrannie Труды. Суфизм и суфийская литература. – Москва.

Ибрагимов Н. (1988) Ибн Баттута и его путешествия по Средней Азии. – Москва: «Наука»

## THE ROLE OF MOTHER TONGUE IN TEACHING A FOREIGN LANGUAGE ON THE BASIS OF BILINGUALISM

DOI: <https://doi.org/10.53885/edinres.2021.54.99.088>

*Narshabayeva Aliya Yumutbaevna,*

*Senior Lecturer, Department of Foreign Languages of the Nukus State Pedagogical Institute named after Azhiniyaz.*

**Annotation:** *This article provides a definition of the term “bilingualism”, highlights the differences between natural and artificial bilingualism, special attention is paid to the conditions of formation, development and teaching educational bilingualism. The article also considers the issue of the linguistic personality of a bilingual and raises the problem of tolerant coexistence of two languages and cultures in certain social conditions and competent teaching and upbringing of a bilingual child in a bilingual community. The purpose of the article is to characterize the concept of bilingualism and its types, to identify the role of primary language and the didactic potential in teaching bilingualists foreign language. Results of the study: the types of bilingualism were identified, taking into account various criteria, the degree of influence of the type of bilingualism on the nature and causes of linguistic interference was determined. The basic principles of bilingual education are formulated. Determined the didactic potential of bilingualism in teaching a foreign language, the specificity of studying bilingualists foreign language.*

**Key words:** *bilingualism, natural, artificial, secondary linguistic personality, linguocultural code, linguistic environment, bilingual, bilingual education, foreign language.*

## РОЛЬ РОДНОГО ЯЗЫКА В ОБУЧЕНИИ ИНОСТРАННОМУ ЯЗЫКУ НА ОСНОВЕ БИЛИНГВИЗМА

*Наршабаева Алия Юмутбаевна*

*Старший преподаватель, Кафедра иностранных языков Нукусского государственного педагогического института имени Ажинияза*

**Аннотация:** *В статье дается определение термина «дваязычие», выделяются различия между естественным и искусственным дваязычием, особое внимание уделяется условиям формирования, развития и обучения педагогическому дваязычию. В статье также рассматривается проблема языковой личности дваязычного человека и поднимается проблема толерантного сосуществования двух языков и культур в определенных социальных условиях и грамотного обучения и воспитания дваязычного ребенка в дваязычном сообществе. Цель статьи - охарактеризовать понятие дваязычия и его виды, выявить роль основного языка и дидактический потенциал в обучении билингвов иностранному языку. Результаты исследования: определены типы дваязычия с учетом различных критериев, определена степень влияния типа дваязычия на характер и причины языковой интерференции. Сформулированы основные принципы дваязычного обучения. Определены дидактический потенциал*

двуязычия в обучении иностранному языку, специфика изучения двуязычия иностранного языка.

**Ключевые слова:** двуязычие, естественная, искусственная, вторичная языковая личность, лингвокультурный код, языковая среда, двуязычие, двуязычное образование, иностранный язык.

## CHET TILINI BILINGVIZM ASOSIDA O'QITISHDA ONA TILINING O'RNI

*Narshabayeva Aliya Yumutbayevna,*

*Ajiniyoz nomidagi Nukus davlat pedagogika instituti xorijiy tillar  
kafedrasida katta o'qituvchisi. O'zbekiston Respublikasi*

**Annotatsiya:** Maqolada “ikki tillilik” atamasiga ta’rif berilgan, tabiiy va sun’iy ikki tillilik o’rtasidagi farqlar yoritilgan, pedagogik ikki tillilikning shakllanishi, rivojlanishi va o’rgatish shartlariga alohida e’tibor berilgan. Maqolada, shuningdek, ikki tilli shaxsning lingvistik shaxsi muammosi ko’rib chiqiladi va ma’lum ijtimoiy sharoitlarda ikki til va madaniyatning bag’rikenglik bilan birga yashashi va ikki tilli jamiyatda ikki tilli bolani malakali o’qitish va tarbiyalash muammosi ko’tariladi. Maqolaning maqsadi ikki tillilik tushunchasi va uning turlarini tavsiflash, ikki tillilarga chet tilini o’rgatishda asosiy tilning o’rni va didaktik salohiyatini aniqlashdir. Tadqiqot natijalari: turli mezonlarni hisobga olgan holda ikki tillilik turlari aniqlandi, ikki tillilik turining lingvistik aralashuvning tabiati va sabablariga ta’sir darajasi aniqlandi. Ikki tilli ta’limning asosiy tamoyillari shakllantirilgan. Chet tilini o’qitishda ikki tillilikning didaktik imkoniyatlari, chet tilining ikki tilliligini o’rganishning o’ziga xos xususiyatlari aniqlanadi.

**Kalit so’zlar:** ikki tillilik, tabiiy, sun’iy, ikkinchi darajali lingvistik shaxs, lingvomadaniy kod, lingvistik muhit, ikki tilli, ikki tilli ta’lim, chet tili.

1. Введение. В настоящее время иностранный язык активно формирует новую систему образования, ориентированную на выход в мировое образовательное пространство. Этот процесс сопровождается значительными изменениями в педагогической теории и практике: происходит смена образовательной парадигмы, предполагающая новое содержание, новые подходы и установки, а также новый педагогический менталитет. В то же время глобальные тенденции развития образования, связанные с интернационализацией жизни, переходом к постиндустриальному обществу, предъявляют особые требования к языковым и межкультурным компетенциям личности. И это понятно. Современное языковое пространство состоит в основном из дву- и многоязычных представителей этнических групп, следовательно, нормой для большинства людей является владение двумя и более языками.

Вопросы обучения общению на иностранном языке представляют собой особый интерес для решения практических задач лингводидактики в ситуации искусственного (аудиторного) билингвизма или двуязычия.

Слово «двуязычие» происходит от двух латинских слов: *bi* - «двойной» и слова *lingua* - «язык». Таким образом, двуязычие — это способность говорить на двух языках. Следовательно, билингв — это человек, который может говорить на двух языках.

Актуальность дву- и многоязычного обучения иностранному языку связана с его стремлением к тесному сотрудничеству с мировым сообществом в решении глобальных проблем человечества, реализации гуманитарных проектов в различных сферах международного сотрудничества. Это также повлияло на статус языка как предмета, дающего возможность воспользоваться преимуществами открытого общества. Более того, в контексте межкультурного развития современного общества важно использовать образовательные возможности билингвальной среды в процессе овладения третьим (а возможно, и четвертым и т. д.) языком.

Целью статьи является выявление роли основного языка в обучении билингвов иностранным языкам, типов билингвизма с точки зрения лингвистических и педагогических аспектов, определение дидактического потенциала натурального билингвизма в процессе формирования многоязычия, т.е. использование возможностей двуязычного человека в обучении языку.

## 2. ОБЗОР ЛИТЕРАТУРЫ

Теории и концепции билингвизма отражены в различных аспектах. Так, с точки зрения психолого-педагогического направления (Л. С. Выготский, А. А. Леонтьев, Р. К. Миньяр-Белоручев, Т. М. Савельева, Б. С. Худницкий и др.) билингвизм рассматривается как социально-культурное явление, проявляющееся в таких факторах, как усилении роли социокультурного компонента [1, 2], необходимости билингвального образования как средства профессиональной подготовки [3], развитии мирового информационного пространства, использовании новых информационных и коммуникационных технологий [4], развитии дистанционного обучения, онлайн-обучения и др. [5, 6]. Вряде случаев анализируется опыт организации двуязычного и многоязычного образования в контексте языковой ситуации в странах ближнего и дальнего зарубежья [7,9]. Одним из факторов билингвизма является также единое образовательное пространство, в связи с чем у людей возникает желание достичь общеевропейского уровня владения иностранными языками [10,11], развитие академической мобильности студентов и преподавателей [12], более того. Д.Г. Матвеева отмечает, что при обучении иностранному языку необходимо учитывать этнопсихологические особенности студентов [8,13].

Исследователи-лингвисты (В.А. Виноградов, Ю.А. Жлуктенко, Ю.В. Розенцвейг, М.М. Михайлов и др.) трактуют билингвизм в основном как владение двумя языками. Итак, с точки зрения Л.В. Щерба, существуют два типа сосуществования языков в индивидууме:

1. оба языка образуют две отдельные системы ассоциаций, которые не имеют между собой контакта. Однако, билингвальный человек не может автоматически переключаться с одного языка на другой, потому что для него перевод представляет собой трудность;



2. два языка образуют в уме только одну систему ассоциаций, где любой элемент имеет непосредственный эквивалент в другом языке, поэтому перевод не представляет затруднений.

В.Ю. Розенцвейг определяет билингвизм как владение двумя языками и умение регулярно переключаться с одного языка на другой в зависимости от ситуации в общении, а Д. А. Салимова и А. А. Тимерханов указывают на то, что билингвы «не напрягаются для того, чтобы думать на том языке, который им нужен в определенный момент». Аналогичная точка зрения преобладает в работах зарубежных ученых. Так, Л. Блумфилд характеризует билингвизм как совершенно равное владение двумя языками - родным и неродным. У. Вайнрайх воспринимает билингвизм как практику чередования употребления двух языков, которую люди реализуют, примерно такое же определение записано в словаре «Учебный словарь Мерриам-Вебстера» [6]

Различные аспекты билингвизма также исследуются в работах таких ученых, как А. Янко-Уоррала [7], Х. Хелфрика [14], У. Ф. Макея [8], Э. Пиля [9] и других. Их анализ убеждает нас в том, что далеко не все исследователи согласны с тем, что билингвизм — это равное (или, скажем, хорошее) владение двумя языками. Ученые отмечают, что не следует забывать о такой динамической категории, как языковые навыки, которые делятся на продуктивные (разговорная речь и письмо) и рецептивные (аудирование и чтение) [10]. Так, например, А. Дибольд и Дж. Макнамара классифицируют билингвальным любого человека, обладающего минимальными способностями в одном из четырех аспектов языка.

Принимая во внимание все представленные концепции, отметим, что характеристика билингвизма в данной работе основана на комплексном применении как лингвистического, так и педагогического аспектов, что позволяет более полно отобразить его возможности в формировании многоязычной личности.

### 3. Материалы и методы.

В качестве методологической базы были использованы аналитические и искусственные методы изучения научно-методической литературы, логические методы анализа концепций, методическое моделирование, анкетирование, экспертная оценка. Для обработки эмпирических данных использовались статистические методы: процентное распределение и ранжирование.

Работа проводилась в два этапа. На первом этапе были определены основные теоретико-методологические положения для постановки задачи, степень ее изученности в научной литературе и общие положения. Второй этап посвящен разработке методической системы обучения билингвальных студентов третьему языку. Перед нами стояла задача разработать такую последовательность подачи материала, при которой помехи будут сведены к нулю, а все речевые навыки, приобретенные при обучении родному и иностранному языкам, будут перенесены на процесс обучения иностранному языку.

В ходе исследования применялся комплекс методов: аналитическое

и искусственное изучение научно-методической литературы, логические методы предметного анализа, методологическое моделирование, анкетирования, экспертная оценка и др. Для обработки эмпирических данных используются методы процентного распределения и ранжирования.

#### 4. РЕЗУЛЬТАТЫ ИССЛЕДОВАНИЯ.

Билингвизм обладает огромным дидактическим потенциалом. Для его использования в образовательном процессе важно определить, какие существуют типы билингвизма. В соответствии с критериями соотношения между собой механизмы родного и иностранного языков различают следующие типы билингвизма - координационный и субординативный; чистый и смешанный.

Субординативный билингвизм подразделяется на рецептивный, репродуктивный и продуктивный. При изучении второго языка чаще всего формируется субординативный билингвизм, характерный для не свободного владения языком, в отличие от координационного, указывающего на более высокий уровень. Критерий, принимающий во внимание способ связи речи с мышлением, предполагает прямое двуязычие (бессознательно-интуитивное владение как первичным, так и вторичным языковым кодом) и опосредованное (вторичный язык - новая кодовая система). Критерий наличия или отсутствия языковой среды в процессе овладения языком определяет тип билингвизма: естественный или искусственный. Естественный билингвизм возникает, когда человек общается дома на своем родном языке. Искусственный билингвизм приобретается в результате изучения второго языка после родного. Предпосылкой для реализации возможностей билингвизма является создание и функционирование среды, которая воспринимается как погружение человека в билингвальное лингвистическое пространство, в котором оба языка становятся его неотъемлемой частью. Этот фактор необходимо учитывать в педагогическом процессе, используя потенциал билингвизма в формировании бережного отношения ко всем изучаемым языкам [13, 16].

Исходя из этого, к основным принципам билингвального образования можно отнести следующее:

- а) Дидактическая культуросообразность;
- б) Проблемно-поисковые и проблемные формы обучения;
- в) Приоритет в сфере сотрудничества в области образования и самообразования;
- г) Интегрируемость и интерактивность в моделировании поликультурного билингвального образования;
- д) Дидактический союз традиционной педагогики и обучения, ориентированного на учащихся;
- е) Учет образовательных прав человека при моделировании педагогической культурной среды [12, 17].

Билингвизм выступает мощным фактором языкового развития для межкультурного общения, открывая возможности для человека овладеть следующим (уже третьим) языком и, тем самым, помогая осознать свое

место в процессе взаимодействия со спикерами из других культур.

Такая образовательная среда способствует успешной интеграции участников образовательного процесса в международное образовательное пространство.

Понятно, что владение третьим языком по объективным причинам не сможет достичь уровня двух предыдущих языков, которые составляют билингвизм, но обучение данному языку способно стать полноправным участником диалога культур [10]. Д.Г. Матвеева отмечает: «У билингва уже есть картина мира, сформированная на основе социального, жизненного опыта, но в то же время приобретенный язык снова вносит свой вклад в эту большую картину мира через новые концепции, новые способы выражения мыслей и идей, дополнения логического отражения мира их словесными образами» [18].

В нашем исследовании мы более подробно рассмотрим специфику изучения иностранного языка билингвальными студентами. В результате опроса было выявлено, что примерно у половины (50–55%) билингвов обнаруживается координационный билингвизм, то есть они владеют основным и вторым языком одинаково свободно. У остальных студентов (45-50%) – субординативный билингвизм: они владеют вторым языком лучше, чем основным. В одинаковом процентном соотношении у студентов выявили активный (регулярное обращение как к основному, так и ко второму языку) и пассивный (преобладание в речи второго языка) билингвизм. У всех учеников проявляется контактный вид билингвизма, когда второй язык поддерживается благодаря постоянному общению с носителями языка. У большинства студентов проявляется натуральный билингвизм (наличие двуязычной среды в семье, усвоение двух языков с рождения).

Также следует отметить, что при взаимодействии двух языковых систем, родного и второго языков, в определенной части сознания билингвов в доминирующем положении находится система второго языка. Основной язык считается спорным. Все чаще возникает ситуация, когда индивид плохо владеет своим родным языком и в большей степени общается на втором языке, оставаясь при этом носителем национальной культуры.

Поэтому в данной ситуации следует различать «родной язык» и «функционально-активный язык». Родной язык является основным языком, и основной язык — это язык национальности, этнической принадлежности, духовной культуры. Концепция «Функционально-активный язык» связана со степенью использования языка. В нашем случае это больше применимо к основному языку, который является инструментом для реализации межкультурного общения. Определив таким образом тип билингвизма изучаемой группы респондентов, нами будут рассмотрены конфликтные случаи, возникающие в результате овладения двуязычием в условиях искусственного многоязычия. Известно, что чем ближе два языка, тем меньше и меньше билингвальный человек полагается на родной, основной язык в речевой деятельности, поскольку родственные языки выучить легче, чем, например, английский.

Один из методов обучения лингвистическому материалу является сравнительно-контрастный метод, который важен для выявления общей и особенной информации в каждом из изучаемых языков. Эта методика должна учитывать этнические особенности билингвальных студентов, использовать их лингвистический опыт в родном и втором языках.

Наряду с конфликтом, вызванным наличием основы родного языка, в письменной речи билингвальных респондентов прослеживается влияние модели второго языка, что свидетельствует о системном преобладании второго языка в их лингвистическом мышлении. Преподавание иностранного (в нашем случае - английского) языка билингвальными студентами имеет свою особенность. В процессе освоения третьего иностранного языка, трех языковых систем. Несмотря на то, что английский язык имеет генеалогическое языковое родство, студенты часто пытаются его осознать, по-видимому, по аналогии изучения английского или немецкого языков со школьных лет. Проведенный анализ позволил нам провести необходимую корректирующую работу и разработать необходимый набор задач, которые будут способствовать наилучшему усвоению английского языка билингвальными студентами университета.

Что касается процессов формирования билингвизма, то различия формирования естественного и образовательного билингвизма заключаются в следующем:

1. «постижение» языка посредством огромной речевой практики - изучение языка посредством ограниченной речевой практикой;
2. доступность, отсутствие необходимости в волевых усилиях - осязаемая потребность в ежедневных волевых усилиях;
3. преимущественно бессознательный процесс анализа, синтеза, сравнения, классификации - преимущественно осознанно осуществляемые процессы анализа, синтеза, сравнения, классификации;
4. преобладание моделей операции автоматизированного выбора слов и речи - преобладание моделей операции ручного выбора слов и речи;
5. «Переключение» с одного языка на другой - перевод с одного языка на другой;
6. параллельное (в детском возрасте) формирование образа мира и двух языковых систем в естественных ситуациях общения - формирование второй языковой системы при наличии образа мира, «закрепленного» в языковой картине мира первого языка; фокусирование на понятные, разговорные, различимые значения - фокусирование на языковые средства.

Обычно в человеке два языка формируются до различной степени, потому что не существует двух полностью идентичных социальных сфер действия языков и культур, которые они представляют. Следовательно, в определении билингвизма не требуется абсолютного владения обоими языками. Если один язык не мешает второму, и этот второй язык развит до высокой степени, близкой к уровню владения носителем языка, то это говорит о наличии сбалансированного билингвизма. Язык, на котором человек говорит лучше, называется доминирующим, и это не обязательно первый усвоенный человеком язык.

Соотношение языков может измениться в пользу того или иного языка, если будут созданы соответствующие условия:

- один из языков может частично деградировать (лингвистическая атрибуция), перестать развиваться (фоссилизация), выйти из употребления (смена языка), забыться, выйти из употребления (смерть языка);
- либо, наоборот, язык может быть возрожден (оживление), поддержан (сохранение), доведен до уровня официального признания и использования (модернизация).

Эти положения применяются не только к отдельным носителям языка, но и к языковым сообществам. Все еще, обычное требование - достаточно регулярно использовать каждый из языков, читать, писать, понимать, говорить, быть знакомым с культурой, представленной этим языком. Но также столь хорошая языковая компетентность не гарантирует, что каждый из приобретенных языков будет известен человеку во всех сферах его использования: например, на одном языке человек понимает юмор, диалектальные различия, знает фольклор, а на другом - сленг, жаргон, современную литературу; на одном языке легче говорить на политические и религиозные темы, на другом - на повседневные и эмоциональные темы; на одном легче читать и писать, на другом - понимать и говорить.

Кроме того, люди в основном обладают разными языковыми способностями и даже при создании оптимальных условий для овладения обоими языками одни не могут овладеть каждым из них одинаково хорошо и на максимально высоком уровне, но другие, даже имея ограниченный доступ к общению с носителями языка, очень хорошо изучают другой язык. С недавних пор, ученые начали уделять особое внимание выявлению и описанию особенностей процесса языкового развития человека при изучении различных языков. Теории вторичной (многоязычной) языковой личности предполагают обращение к лингвистическому и речевому опыту на родном языке, изучение процессов взаимодействия языков (механизм билингвизма), межкультурных особенностей ситуации общения [1,3,4].

Если развитие базовой языковой личности происходит бессознательно, то формирование вторичной, языковой личности — это искусственный, сознательный процесс (за исключением случаев длительного пребывания индивида в иноязычной среде). Формирование вторичной языковой личности происходит при изучении иностранного языка: усвоении правил, языковых элементов. Вторичная языковая личность трактуется как «совокупность способностей человека производить речевые акты в условиях аутентичного общения с представителями других культур» [4]. Вторичная языковая личность состоит из усвоения вербально-семантического кода изучаемого иностранного языка, т.е. «Лингвистической картины мира» носителя языка и глобальной, концептуальной картины мира, позволяющей человеку осознать новую социальную реальность. Речевое функционирование вторичной языковой личности зависит от уровня развития механизма билингвизма.

Механизм билингвизма включает в себя процессы производства, восприятия, понимания речевых продуктов, принадлежащих двум



языковым системам. Билингвальный человек — это человек, «способный использовать две языковые системы» [3]. Вторичная языковая личность в своем развитии проходит следующие этапы:

1. рецептивный билингвизм (понимание речи работает, но без умения создавать свою);

2. репродуктивный билингвизм (способность воспроизводить прочитанное на низком языковом или речевом уровне);

3. продуктивный билингвизм (умение генерировать речевую работу, осмысленность, правильность, творческий строй речи).

Факторами развития механизма билингвизма являются образовательная и языковая среда. По мнению Г.И. Богина, модель вторичной языковой личности ориентирована на базовую и является ее «материальным» и «структурным составом» [2]. Осваивая второй язык, человек проводит структурные аналогии со своим родным языком, выявляет аналогичные правила. При усвоении помогает «материальный слепок» уже известного предмета - родного языка. При формировании готовности к использованию второго языка необходимо ориентироваться на опыт использования и развития тех структурных отношений и зависимостей, которые присущи модели базовой языковой личности - «структурному шаблону». Структурное впечатление осуществляется быстрее, так как требует выполнения более мелких упражнений, чем при формировании определенного навыка при изучении второго языка. К примеру, человека, который умеет читать на своем родном языке, не нужно учить выделять графическое слово, обучение со звуковыми буквами уменьшает совпадения. Система связей внутреннего словарного запаса в родном языке облегчает накопление иноязычной лексики. Эффективность образования максимальна на уровнях адекватного отбора и синтеза. Это связано не с «материальным составом», то есть схожестью языков, а со сходством их носителей. Таким образом, уровень развития базовой языковой личности на основе родного языка предопределяет развитие вторичной языковой личности:

- возможность создания ложной связи между словом иностранного языка и семантической системой родного языка;

- закон о доминирующем языке как причина фонетического, лексического, грамматического, лингвистического и культурного вмешательства.

Миньяр-Белоручев представляет языковое развитие индивида как «переход субординативного билингвизма в две согласованные концептуальные основы, в которых происходит параллельное использование двух языковых систем» [9]. При формировании механизма билингвизма выделяются ряд особенностей:

- возможность создания ложных знаковых связей между лексическими единицами двух языков (например, многозначными словами);

- таким образом, по мнению ряда исследователей, билингвизм в современном мире следует признать очень распространенным явлением.

- Известно, что на сегодняшний день детский билингвизм охватывает почти половину детей на нашей планете.

Можно предположить, что эта тенденция продолжит расти. Билингвизм стал одним из самых ярких явлений межкультурного общения, определяемого как «общение между людьми, представляющими разные культуры». Такое общение происходит, как правило, с помощью промежуточного языка, которым пользуются представители разных языковых сообществ.

Считается, что билингвизм положительно влияет на развитие памяти, способность понимать, анализировать и обсуждать явления языка, интеллекта, быстроты реакции, математических способностей и логики. Полностью развивающиеся билингвы, как правило, хорошо учатся и лучше других осваивают абстрактные науки, литературу и другие иностранные языки. Поскольку опыт языкового общения у билингвального ребенка гораздо шире, его больше интересует этимология слов. Он рано начинает понимать, что одна и та же концепция может быть выражена по-разному на разных языках. Иногда дети придумывают собственную этимологию слов, сравнивая два языка. Билингвальные дети реже, чем их сверстники-монолингвы, упрощают словоформы, вместо этого они выбирают подходящие слова из другого языка. И только если оба слова сложно произносить, ребенок упрощает их. Период смешения языков длится до 3-3,5 лет, затем начинается период дифференциации языка, и ребенок сознательно прилагает усилия для поиска эквивалентов на другом языке, если слово ему известно на одном. После 4 лет билингвальный ребенок полностью овладевает двумя языками и использует каждый из них отдельно, надлежащим образом реагируя на ситуацию в речи, то есть отвечает на том языке, на котором он разговаривает.

Дальнейшее формирование словарного запаса обоих языков зависит от того, на каком языке в основном общается ребенок. По всем показателям речевого и умственного развития билингвальный ребенок ничем не уступает ребенку, воспитанному в монолингвистической среде. Если родители не обращают внимания на речевое развитие ребенка, не планируют, на каком языке общаться с ребенком, смешивают языки, тогда ребенок будет делать много ошибок в обоих языках.

## 5. ДИСКУССИЯ

В настоящее время особое внимание уделяется созданию условий в системе высшего образования для развития творческого личностного потенциала студента и расширения его возможностей для получения качественного образования, в том числе языкового, важным компонентом которого становится использование билингвального подхода.

Как известно, билингвизм — это сосуществование двух языков в одном речевом сообществе с использованием этих языков в соответствующих сферах общения в зависимости от социальной ситуации и различных параметров коммуникативного акта. Чтобы этого не произошло, необходимо заранее продумать, как будет происходить общение на каждом языке. Наиболее благоприятен для формирования билингвизма вариант, при котором общение на обоих языках происходит с рождения.

Если люди, которые общаются с ребенком на двух языках, являются

носителями этих языков, то ребенок находится в натуральном билингвизме. Это происходит, например, в смешанных браках (каждый из родителей является носителем своего языка) или в семьях национальных меньшинств (дома ребенок контактирует с носителями одного языка, но на улице, в детском саду - с носителями другого). В ситуации, когда родители, свободно владеющие иностранным языком, решают воспитать ребенка билингвальным, речь идет об условиях искусственного билингвизма. Разница в том, что, как бы хорошо человек не говорил на иностранном языке, он не является носителем языка, но, следовательно, он также не является носителем соответствующей культуры. Условия искусственного билингвизма не могут полностью заменить условия среды натурального билингвизма, однако они дают очень высокие результаты, и если говорить об обучении ребенка иностранному языку, то такой метод, несомненно, считается лучшим.

## 6. ЗАКЛЮЧЕНИЕ

В связи с этим необходимо формировать школы, в которых предпочтение отдается стратегии интеграции, то есть необходимо, чтобы в процессе обучения уделялось внимание не только, к примеру, какой-то одной, но и общечеловеческой культуре. Речь идет об образовании, которое позволило бы сохранить свой язык и культуру и толерантное отношение к культуре страны проживания. Важно развивать позитивное восприятие как культур, так и языков.

В сознании индивида функционируют две картины мира, одна из которых отражает специфику родного языка, родной культуры, а другая - иностранного языка. Таким образом, мы понимаем билингвальное образование как целенаправленный процесс приобщения к мировой культуре посредством национального билингвизма. Однако существенным критерием мобильности и успешности современного человека является знание иностранных языков. Билингвизм становится основой формирования многоязычия. Практическая значимость нашего исследования заключается в выявлении дидактического потенциала билингвизма в обучении иностранному языку.

Изучение иностранного языка билингвальными студентами имеет свои особенности, так как это - взаимодействие не двух, а трех языковых систем, каждая из которых имеет свою структуру, поэтому одним из методов исследования становится сравнительно-контрастный метод, позволяющий находить общее и специфику в каждом языке.

- обучение генеалогически родственному языку облегчает процесс овладения им;
- обучение иностранному языку в сравнительно-сопоставительном аспекте создает предпосылки для усвоения;
- умение думать над изучаемым языком, расширяет эрудицию

Весь учебный процесс построен таким образом, чтобы речевые навыки, приобретенные на родном основном и втором языках, были перенесены на обучение иностранному языку. Предлагаемый материал желательно включать как в интегративные курсы, так и в совместные исследовательские

проекты. Согласно нашим исследованиям, это будет способствовать развитию учебной и профессиональной мотивации студентов и, как следствие, повышению эффективности и качества их обучения.

Обобщая приведенные выше факты, можно сделать вывод, что билингвизм как коммуникативное явление - явление широко распространенное, и является одновременно одним из ключевых понятий лингвистики, социолингвистики и психолингвистики.

#### СПИСОК ЛИТЕРАТУРЫ

1. Баятян Э. А. Преподавание лингвистических дисциплин студентам-билингвам в условиях информатизации языкового образования // Слово. Грамматика. Речь. 2015. №. 16. С. 77–79. URL: <https://elibrary.ru/item.asp?id=25446485> (дата обращения: 13.07.2017).

2. Белкова Т. М. Моделирование компетентностно ориентированного обучения фразовой интонации студентов-билингвов // Вестник Чувашского государственного педагогического университета им. И. Я. Яковлева. 2014. №3 (83). С. 103-109. URL: [http://vestnik.chggu.edu.ru/upload/docs/2014/3\(83\)\\_2014.pdf](http://vestnik.chggu.edu.ru/upload/docs/2014/3(83)_2014.pdf) (дата обращения: 16.10.2017).

3. Брыксина И. Е. Лингвометодические основы профессионально ориентированного обучения иностранному языку в неязыковом вузе (билингвальный / бикультурный аспект) // Вестник Тамбовского университета. Сер.: Гуманитарные науки. 2016. No. 1 (153). С. 17–26. DOI: 10.20310/1810-0201-2016-21-1(153)-17-26

4. Дербишева З. К. Билингвальное и полилингвальное образование в контексте языковой ситуации в Кыргызстане // Вестник Российского университета дружбы народов. Сер.: Вопросы образования: языки и специальность. 2015. №. 5. С. 72–77. URL: <http://journals.rudn.ru/education-languages/article/view/13012> (дата обращения: 16.07.2017).

5. Дырхеева Г.А. Живая речь в Бурятии: к проблеме изучения (социолингвистический обзор) // Вестник Томского государственного университета. Филология. 2017. №. 45, С. 77–88. DOI: 10.17223/19986645/45/5

6. Касперс О. В. Билингвальное образование в немецкоязычных странах: модель транскультурного обучения // Вестник Российского университета дружбы народов. Сер.: Вопросы образования: языки и специальность. 2017. Vol. 14, № 2. С. 276–286. DOI: 10.22363/2312-8011-2017-14-2-276-286

7. Каликова А.М. Речевая ошибка как ассоциативный индикатор формирования навыка в учебном билингвизме // Гуманитарные науки и образование. 2015. №. 4 (24). С. 117-121. URL: <https://www.mordgpi.ru/upload/iblock/bda/zhurnal-gno-4-2015-na-pechat.pdf> (дата обращения: 16.07.2017).

8. Карпушкина Е.А. Возможности языкового развития учащихся с билингвизмом // Вестник Череповецкого государственного университета. 2015. № 7 (68). С. 111-114. URL: [http://dep\\_ppnco.pnzgu.ru/files/dep\\_ppnco.pnzgu.ru/karpushkina\\_e\\_a\\_vozmozhnosti\\_yazykovogo\\_razvitiya](http://dep_ppnco.pnzgu.ru/files/dep_ppnco.pnzgu.ru/karpushkina_e_a_vozmozhnosti_yazykovogo_razvitiya)



uchaschihsya\_s\_bilingvizmom.pdf (дата обращения: 13.07.2017).

9. Магомедова Т.И., Ваджибов М.Д. Формирование коммуникативной компетенции студентов-билингвов: психолингвистический аспект // Наука. Мысль. 2016. №. 2. С. 14–17. URL: <http://www.news.esrae.ru/page/13> (дата обращения: 13.07.2017).

10. Матвеева Д.Г. Этнопсихологические особенности обучения иностранным языкам в Республике Бурятия // Вестник Бурятского государственного университета. 2016. №. 4. С. 143-148. URL: <https://elibrary.ru/item.asp?id=28184555> (дата обращения: 16.07.2017).

11. Мильруд Р. П., Максимова И. Р. Учебный билингвизм: вчера, сегодня и завтра // Язык и культура. 2017. №. 37, С. 185–204. DOI: 10.17223/19996195/37/13

12. Муллагаянова Г. С. Социальные и лингвистические аспекты билингвизма и межкультурной коммуникации // Санкт-Петербургский образовательный вестник. 2016. № 1 (1). С.15-17. URL: <http://ru.calameo.com/read/0052191683ffe6fcd7b80> (дата обращения: 19.07.2017).

13. Вопросы методики преподавания в вузе. 2014. №3 (17). Р. 281–289. URL: <https://elibrary.ru/item.asp?id=22632791> (дата обращения: Июль 16, 2017)

14. Обердорфер Х. К. Билингвальное образование в Германии // Многоязычие в образовательном пространстве. 2016. Vol. 8, №8-8. С. 23-26. URL: <https://elibrary.ru/item.asp?id=29909403> (дата обращения: 13.07.2017).

15. Оршанская Е. Г. Оценка уровня владения студентами знаниями о билингвизме // Современные вопросы теории и практики обучения в вузе. 2005. №4. С. 182–189. URL: <http://www.sibsiu.ru/downloads/public/sovvopteoripovv/file/4.pdf> (дата обращения: 16.07.2017).

16. Ветошкин А. А. Английский язык как средство интеграции в международное образовательное пространство // Гуманитарные науки и образование. 2015. № 4 (24). С. 100-102. URL: <https://www.mordgpi.ru/upload/iblock/zhurnal-gno-4-2015-na-pechat.pdf> (дата обращения: 12.07.2017).

17. Владимирова С.Г. Взаимодействия языковых структур при билингвизме // Ярославский педагогический вестник. 2016. №. 4. С. 156–160. URL: [http://vestnik.yspu.org/releases/2016\\_4/32.pdf](http://vestnik.yspu.org/releases/2016_4/32.pdf) (дата обращения: 19.07.2017).



**MODELLESHTIRISH TEXNOLOGIYASI UMUMIY O'RTA  
TA'LIMDA SINTAKSIS BO'LIMINI O'QITISHDA OPTIMAL  
YONDASHUV SIFATIDA**DOI: <https://doi.org/10.53885/edinres.2021.42.85.089>**Ro'ziyeva Sadoqat Hasanovna,***Buxoro davlat universitetining Pedagogika instituti Maktabgacha  
ta'lim kafedrasini o'qituvchisi*

**Annotatsiya.** Maqolada modellashtirish texnologiyasining umumiy o'rta ta'lim maktablari ona tili darslari jarayonida zamonaviy yondashuv sifatida qo'llanilishi to'g'risida fikr yuritilgan. Shuningdek, maqolada modellashtirishning ta'limdagi zaruriyati hamda afzalliklari haqida ma'lumotlar berilgan.

**Kalit so'zlar:** ta'lim, tarbiya, o'qitish, modellashtirish, zamonaviy yondashuv, optimallashtirish, umumiy o'rta ta'lim, uzluksiz ta'lim, pedagogika, lingvistika, tilshunoslik.

**ТЕХНОЛОГИЯ МОДЕЛИРОВАНИЯ КАК ОПТИМАЛЬНЫЙ  
ПОДХОД В ОБУЧЕНИИ СИНТАКСИСУ КАФЕДРЫ ОБЩЕГО  
СРЕДНЕГО ОБРАЗОВАНИЯ****Рузиева Садокат Хасановна***Преподаватель кафедры дошкольного образования Педагогического  
Института Бухарского государственного университета*

**Аннотация.** В статье рассмотрена идея применения технологии моделирования как современного подхода в процессе проведения уроков родного языка в общеобразовательных школах. Также в статье представлена информация о необходимости и преимуществах моделирования в образовании

**Ключевые слова:** образование, воспитание, обучение, моделирование, современный подход, оптимизация, общее среднее образование, непрерывное образование, педагогика, лингвистика.

**MODELING TECHNOLOGY AS AN OPTIMAL APPROACH  
TO THE TRAINING OF GENERAL SECONDARY EDUCATION  
DEPARTMENT****Ruziyeva Sadokat Khasanovna***Bukhara State University, Pedagogical Institute Preschool, Teacher of the  
Department of Education*

**Annotatsion.** The article discusses the use of modeling technology as a modern approach in the teaching of mother tongue in secondary schools. The article also provides information on the need and benefits of modeling in education.

**Keywords:** education, upbringing, teaching, modeling, modern approach, optimization, general secondary education, continuing education, pedagogy,

### *linguistics, linguistics*

Metodlar: Maqolada “Kuzatish”, “Tahlil qilish”, “Taqqoslash”, “Qiyosiy” kabi metodlardan foydalanib o‘zbek tilshunosligining dolzarb muammolarini yoritishga harakat qildik. Ona tili ta’limida bugungi kunda modellashtirish texnologiyasi asosida o‘qitish zaririy holat ekanligini yoritib berdik.

Методы: В статье мы попытались осветить актуальные вопросы узбекского языкознания, используя такие методы, как «Наблюдение», «Анализ», «Сравнение», «Сравнительный». Мы подчеркнули необходимость использования технологий моделирования в обучении родному языку сегодня.

Methods: In the article we tried to cover current issues of Uzbek linguistics using such methods as «Observation», «Analysis», «Comparison», «Comparative». We have highlighted the need for modeling technology in mother tongue education today.

Natijalar: Bugungi kundagi Davlat ta’lim standartlari o‘quvchi yoshlarning mustaqil o‘quv faoliyatiga mosligini ta’minlanlash masalasida juda ko‘p talablarni qoymoqda. Ijtimoiy-gumatinar yo‘nalishdagi fanlarning aksariyati nazariy bilim berishdan iborat edi. Hozirgi kunda ananaviy dars turi xalq ta’limi tizimi va o‘quvchilarning talabini qondiraolmaydi. Shuning uchun ham bizning oldimizda zamonaviy, optimal, mustaqil faoliyatli dars o‘tish texnologiyasi bilan umumiy o‘rta ta’lim maktablari ona tili darslarini boyitish vazifasi turibdi. Ushbu maqolada ona tili darslarining sintaksis bo‘limini modellashtirish texnologiyasi asosida o‘qitish metodikasi zaruratining asoslari keltirilgan.

Выводы: Современные государственные образовательные стандарты предъявляют высокие требования к пригодности студентов к самостоятельной учебной деятельности. Большинство дисциплин в области социальных и гуманитарных наук были теоретическими. В настоящее время традиционная форма обучения не отвечает потребностям государственной системы образования и учащихся. Поэтому перед нами стоит задача обогатить уроки родного языка в общеобразовательных школах современной, оптимальной, независимой технологией обучения. В данной статье представлены основы необходимости методики обучения на основе технологии моделирования синтаксиса уроков родного языка.

Conclusions: Today’s state educational standards place great demands on the suitability of students for independent learning activities. Most of the disciplines in the social and humanities were theoretical. At present, the traditional form of education does not meet the needs of the public education system and students. That is why we have a task to enrich the native language lessons of general secondary schools with modern, optimal, independent teaching technology. This article presents the basics of the need for teaching methods based on the technology of modeling the syntax of native language lessons.

Munozara: Umumiy o‘rta ta’lim tizimida ona tili darslarini modellashtirish texnologiyasi o‘qitish jarayoni uchun bugunning ehtiyoji sifatida joriy etilmoqda. Bu jarayonlar bosqichma-bosqich olib borilmoqda. Jarayonning natijalari o‘qitish tizimini samarasini ko‘zlaydi.

**Обсуждение:** Технология моделирования уроков родного языка в системе общего среднего образования сегодня вводится как необходимость в учебном процессе. Эти процессы выполняются поэтапно. Результаты процесса нацелены на эффективность системы образования.

**Discussion:** The technology of modeling mother tongue lessons in the general secondary education system is being introduced as a necessity for the teaching process today. These processes are being carried out step by step. The results of the process are aimed at the effectiveness of the education system.

O‘zbekiston Respublikasi Prezidenti Shavkat Mirziyoyev raisligida joriy 2021-yil 23-avgust kuni xalq ta’limi tizimini rivojlantirish, pedagoglarning malakasi va jamiyatdagi nufuzini oshirish, yosh avlod ma’naviyatini yuksaltirish masalalariga bag‘ishlangan videosektor yig‘ilishi bo‘lib o‘tdi. Davlatimiz rahbari prezidentlik faoliyatining dastlabki kunlaridan boshlab yurtimizda innovatsion va kreativ fikrlaydigan zamonaviy kadrlar tayyorlash, yoshlarni vatanparvarlik ruhida, yuksak ma’naviyat egalari etib tarbiyalash vazifalariga to‘xtalib, shu maqsadda ta’lim tizimini takomillashtirish masalalariga alohida e’tibor qaratib kelmoqda.

Prezidentimiz yig‘ilishda maktab ta’limi tizimini isloh qilish bo‘yicha mamlakatimizda amalga oshirilayotgan islohotlar, bu borada oldimizda turgan dolzarb vazifalar haqida fikr yuritir ekan, ulug‘ ma’rifatparvar bobomiz Mahmudxo‘ja Behbudiyning “Dunyo imoratlari ichida eng ulug‘i maktabdir” degan fikrini alohida ta’kidlab, bu masalaning mohiyati va ahamiyatiga atroflicha to‘xtalib o‘tdi. Haqiqatan ham, jahondagi rivojlangan davlatlar tarixiga nazar tashlaydigan bo‘lsak, ularda jamiyat hayotini o‘zgartirishga qaratilgan islohotlar avvalo ta’lim tizimidan, bog‘cha, maktab, tarbiya masalasidan boshlanganini ko‘ramiz. Chunki maktabni o‘zgartirmasdan turib, odamni, jamiyatni o‘zgartirib bo‘lmaydi. Ta’lim va tarbiyaning asosi, poydevori – maktab. Maktabni maktab qiladigan kuch esa o‘qituvchidir. Jismonan sog‘lom, ma’nan yetuk, mustaqil fikrlaydigan, chuqurbilimvazamonaviy dunyoqarashgaega, Vatanimizningtaqdiri va kelajagi uchun mas’uliyatni o‘z zimmasiga olishga qodir bo‘lgan barkamol yosh avlodni tarbiyalash hamda voyaga yetkazish uchun mamlakatimizda keng ko‘lamli ishlar olib borilmoqda. Davlatimiz rahbari avvalo maktablarda o‘quv yuklamasi va darslar sonini qayta ko‘rib chiqish, o‘quvchilarni faqat yodlashga emas, balki fikrlashga chorlaydigan metodika yaratish zarurligini ta’kidladi. Bu borada Finlandiya tajribasi misol qilib keltirildi. Ushbu mamlakat umumiy savodxonlik, tabiiy fanlar va matematika bo‘yicha dunyoda eng ilg‘orlardan biri. “Maktabda o‘qitish metodikasi o‘zgarmasa, ta’lim sifati ham, mazmuni ham, muhit ham o‘zgarmaydi”, – dedi Shavkat Mirziyoyev [1,143]. Darhaqiqat, yurtboshimiz ta’kidlaganlaridek maktab tizimi, undagi darsliklar va dasturlar eng optimal holatda bo‘lishi lozim. O‘quvchi yoshlarimiz oltinga teng vaqtlaridan unumli foydalangan holda fikrlashga undaydigan, mustaqil ish yuritishga o‘rgatadigan bilimlarni egallamog‘i kerak. Bugungi globallashuv jarayonining jadal sur’atlar bilan oshishi natijasida o‘rganilishi kerak bo‘lgan ma’lumotlar ko‘payib bormoqda hamda kecha egallangan bilimlar eskirib qolmoqda. Shuning uchun maktab o‘quvchilari darsliklardagi ma’lumotlarni o‘rgana turib kelajakda shu bilimlar orqali o‘zining mustaqil faoliyatini boshlay



olishi zarur, bizningcha. Ya'ni o'n bir yillik ta'lim jarayonida egallangan bilimlar yoshlarimiz uchun haqiqiy poydevor vazifasini o'tamog'i bugunning dolzarb masalasi bo'lib qolmoqda. Shu masala yuzasidan "Moddiy va ma'naviy hayotni uyg'un rivojlantirishimiz kerak. Maktab bu borada asosiy bo'g'in bo'lishi lozim. Maktab ta'limini rivojlantirish biz uchun buyuk umummilliy maqsadga, umumxalq harakatiga aylanishi zarur", deb uqtirib o'tadi davlatimiz rahbari yig'ilish davomida. [2,202-203] Ta'lim va tarbiyaga nisbatan bunday kuchli e'tibor va talab bo'lgan davlat pedagoglari zimmasida mas'uliyatli vazifalar turadi. Biz bular haqida chuqur izlanib maktab darsliklarining eng samarador hamda optimal variantdagi mavzular va uni o'qitish texnologiyalari bilan boyitishimiz lozim. Shuni ta'kidlash joizki, insoniyatni farovon hayot shart-sharoitlarini yaratish, tabiiy ofatlarni oldindan aniqlash muammolari qadimdan qiziqtirib kelgan. Shuning uchun ham insoniyat tashqi dunyoning turli hodisalarini o'rganishi tabiiy holdir.

Aniq fan sohasi mutaxassislari u yoki bu jarayonning faqat ularni qiziqtirgan xossalariyigina o'rganadi. Masalan, geologlar yerning rivojlanish tarixini, ya'ni qachon, qayerda va qanday hayvonlar yashaganligi, o'simliklar o'sganligi, iqlim qanday o'zgarganligini o'rganadi. Bu ularga foydali qazilma konlarini topishlarida yordam beradi. Lekin ular yerda kishilik jamiyatining rivojlanish tarixini o'rganmaydi bu bilan tarixchilar shug'ullanadi. Atrofimizdagi dunyoni o'rganish natijasida noaniq va to'liq bo'lmagan ma'lumotlar olinishi mumkin. Lekin bu koinotga uchish, atom yadrosining sirini aniqlash, jamiyatning rivojlanish qonunlarini egallash va boshqalarga xalaqit bermaydi. Ular asosida o'rganilayotgan hodisa va jarayonning modeli yaratiladi. Model ularning xususiyatlarini mumkin qadar to'laroq aks ettirishi zarur. Modelning taqribiylik xarakteri turli ko'rinishda namoyon bo'lishi mumkin. Masalan, tajriba o'tkazish mobaynida foydalaniladigan asboblarning aniqligi olinayotgan natijaning aniqligiga ta'sir etadi

Model tushunchasi lotincha "modelus" so'zidan olingan bo'lib, tabiiy fanlar yoki umuman fanda shunday moddiy qurilma sifatida tushuniladiki, unga muayyan obyekt haqida ma'lumotlar kiritilganda hosila sifatida yana shu obyekt yuzaga keladi. Boshqacharoq tushuntirganda, model tabiiy obyektlarning imitatsiyasidir (o'xshashi, taqlidi, tabiiy ko'rinishidir) [3,97], u o'zbek tilidagi qolip, andoza so'zlariga mos keladi[3,97]. U hodisalarning yuzaga kelishi uchun asos vazifasini o'taydi va aniq yoki mavhum obyektlar, kichraytirilgan obyektlar va sxemalarda tadqiq etiladi. Buni oddiy hayotiy misol bilan tushuntiradigan bo'lsak, olmani xarakterlovchi belgilar, atributlar – uning dumaloqligi, mevaligi, shirinligi kabilar o'sha tushunchaning fikriy modeli hisoblanadi. Agar biz olmani loydan yoki sun'iy bir materiallardan yasasak, bu uning moddiy modeli hisoblanadi [3,57-59]. Model quyidagi asoslarga ko'ra bilishda muhin hisoblanadi:

Birinchi dan modellashtirish har bir fan obyektini soddalashtiruvchi metoddir. Lingvistik birliklarni modellashtirish bu belgilar tarkibidagi elementlarning barqaror munosabatlariga asoslanadi. Shuning uchun ham butunlik tarkibidagi elementlar o'rtasidagi munosabatlarning barqaror va beqaror turlarga ajratilishi lingvistik modellashtirish uchun katta ahamiyatga ega. Ikkinchi dan

Modellashtirish barcha fanlar uchun xos bo'lgan umumilmiy metod hisoblanadi va u quyidagi tamoyillarga amal qiladi: deduktivlik – mantiqiy xulosa chiqarishga asoslangan hamda xususiylkdan umumiylikka tamoyilida bo'ladi; tafakkur eksperimentidan foydalanish - modelni ideallashtirilgan obyekt sifatida talqin qilishdan iborat bo'ladi.

Lingvistik model tushunchasi struktur tilshunoslikning E.Sepir, L. Blumfeld, R. Yakobson, Xomskiy, Harris, Hokket kabi namoyandalari tomonidan kiritilgan. Uning taraqqiyoti esa XX asrning 60-70 yillariga (matematik va kibernetik lingvistika rivojlana boshlagan davrga) to'g'ri keladi. Lingvistik modelni quyidagi turlarga ajratish mumkin:

1. Inson nutqiy faoliyati modellari. Bu modellar konkret nutq jarayonini va hodisalarini aks ettiradi. Masalan, aniq bir tovushning talaffuz modeli yoki nutqning yuzaga chiqish modeli.

2. Lingvistik tadqiqot modellari. Bunda muayyan til hodisalari asosida olib borilgan tadqiqot jarayonini aks ettiradi.

3. Metamodellar – bunda lingvistik modellar saralanadi, u gipotetik-deduktiv xarakterga ega bo'ladi, o'ta abstraktlashgan va ratsionallashgan bo'ladi. Model-lash-tirish metodi ayrim tillarga, jumladan, ingliz tiliga faol tatbiq qilingan.

O'zbek tilida sodda gapning qurilish qolipi: S + O + V : Men gul terdim. Men meva yedim.

S= ega, O = to'ldiruvchi, V = kesim.

Sodda gapning til sathidagi mohiyatini belgilashda tilshunoslar sintaktik nazariyaning gap haqidagi quyidagi talqiniga asoslanishadi:

1. Gapning eng kichik qolipi lisoniy birlik sifatida ongimizda mavjud umumiy birlik bo'lib, u nutqimizda fikrni til qonunlariga muvofiq tarzda shakllantiruvchi va voqelantiruvchi imkoniyatdir.

2. Gapning eng kichik qolipini belgilashda uning tashqi qurilishi, ichki qurilishi va mohiyati ajratiladi.

3. Gapning minimal qolipidan o'rin oladigan tarkibiy qismlarning mohiyatini belgilashda birikuvchanlik (valentlik), ya'ni lug'aviy birliklarga xos ma'noviy (semantik) va sintaktik, shuningdek, kesimlik shakllariga xos morfologik birikuvchanliklarga asoslanishdir. Gapning eng kichik qurilish qolipidan lug'aviy birliklarning kengaytiruvchilari (aktantlari va ularni ifodalovchilar) chiqarildi.

4. O'zbek tilida gapning eng kichik qurilish qolipini belgilashda Hind-Yevropa tillari bilan turkiy tillar orasida gap qurilishidagi asosiy farq diqqat markazida turdi. Bu farq esa quyidagicha: Hind-Yevropa tillariga bir tarkibli gaplar umuman xos emas va gap hech qachon egasiz bo'la olmaydi.

Turkiy tillar, xususan, o'zbek tilida "Men xatni yozaman, sen xatni olib borasan" gapi bilan "Xatni yozaman, olib borasan" gapi orasida keskin farq yo'q, ya'ni o'zbek tilida kesim shaxs-son jihatdan mukammal shakllangandir [4,54].

Yuqorida bayon etilgan to'rt asosga tayanib, sodda gapning eng kichik qurilish qolipi sifatida [WPm] belgilangan. [WPm]ning tarkibida [W] – kesimning, gap kesimining atash, lug'aviy ma'no bildirishga xizmat qiladigan qismi bo'lib, mustaqil so'z turkumiga oid bo'lgan, ya'ni kesim vazifasida kela oladigan



so‘zga, so‘z birikmasiga, kengaytirilgan birikmalar (sifatdosh, ravishdosh, harakat nomlari oborotlari)ga teng kelishi mumkin. Aniqroq ifodalaganda, [W] lisoniy qolipdagi imkoniyat bo‘lib, u nutqda atov birligi vazifasini o‘tay oladigan va shu nutqning istalgan birligi (so‘z, so‘z birikmasi va hatto gap) shaklida voqelanishi mumkin. [Pm] esa atov birligi [W]ni gap qolipi shakliga keltiruvchi vositalar majmuasining ramzi bo‘lib, u nutqda kesimlik kategoriyasi ko‘rsatkichlari shaklida voqelanadi.

[WPm]=SGning quyidagi nutqiy hosilalari faqat kesimlik ko‘rsatkichlari bilan shakllangan atov birligidan iborat:

	[W]	[Pm]
1.	<i>Yoz</i>	<i>-moqchi+miz</i>
2.	<i>Ketmoqchi bo‘l</i>	<i>-ma+sa +kerak</i>
3.	<i>O‘qi</i>	$\emptyset$
4.	<i>Oqko‘ngil</i>	<i>-siz</i>
4.	<i>Aytib qo‘y</i>	<i>-ma+sa+ngiz</i>
5.	<i>Talaba</i>	<i>-man</i>
6.	<i>Ona bo‘l</i>	<i>-gan+ekan</i>
7.	<i>Bola</i>	<i>edi+m</i>
8.	<i>Kim</i>	<i>-san</i>
9.	<i>O‘ttiz</i>	<i>-dir</i>
10.	<i>Baxtiyor</i>	<i>-siz+lar</i>

O‘zbek tilida gapning eng kichik qurilish qolipi–[WPm]=SGni belgilashda turkiy tillar, xususan, ‘zbek tili gap qurilishida kesimning gap markazini tashkil etishi bosh mezon hisoblanadi. Zero, gapning eng kichik qurilish qolipi kesimlik ko‘rsatkichlari bilan shakllangan atov birligidan ibo‘rat. [WPm]=SG lisoniy sintaktik birlik sifatida ongimizda mavjud bo‘lib, nutqimizda fikrni til qonunlariga muvofiq tarzda shakllantiruvchi va voqelantiruvchi imkoniyatdir.

WPm minimal sodda gapning modeli. M: O‘qidim. Yozding

Bundan kelib chiqib aytish mumkinki, o‘zbek tilida qo‘shma gapning eng kichik modeli quyidagicha bo‘ladi:

S1 + V1, S2 + V2 : Kuz keldi, havo soviy boshladi.

Ingliz, rus tillarida sodda gap qurilishi quyidagicha belgilangan: S + V + O:  
Я пишу письмо. Он играют шашку.

I have write the letter. I am reading an interesting article.

Qo‘shma gaplarning umumiy lisoniy qolipi [WPm R WPm]= QG bo‘lib, u quyidagi yana uchta oraliq ko‘rinishga ajraladi:

- [WPm , WPm]=QG
- [WPm → WPm]=QG
- [WPm ↔ WPm]=QG

Bu oraliq ko‘rinishlar bir qarashda an’anaviy bog‘lovchisiz, ergash gapli va bog‘langan qo‘shma gaplarning ramziy ko‘rinishidek tasavvur uyg‘otadi. (Masalan, Bahor keldi va olam yashnadi – [WPm,WPm]=QG. Bahor kelsa, olam yashnaydi – [WPm → WPm]=QG. Bahor kelsa va olam yashnasa – [WPm ↔ WPm] =QG kabi). Biroq bunday emas. Professor R.Sayfullayeva o‘z ilmiy tadqiqotida “qo‘shma gaplar tarkibiy qismlari orasidagi ma’noviy munosabatlarda o‘z aksini topadigan bog‘lovchilar paradigmasi ta’siridan ozod qilinsa, u hamma til birliklari kabi juda sodda, ixcham va ravshan tuzilishga ega

ekanligini ko'rsatadi" [30], – deb yozadi. Qo'shma gaplarning umumiy lisoniy qolipi – [WpM R WpM] =QGni keltirib chiqarish va uning variantlarini kuzatish natijasida uch tipik turni ajratadi: Aslida, mazkur qurilish qoliplari qo'shma gap tarkibidagi sodda gaplarni bog'lovchi vositalarga ko'ra emas, balki bu sodda gaplarning qo'shma gap tarkibidan chiqarilganda mustaqil qo'llana olish-olmaslik belgisi asosida amalga oshirilgan. Yuqoridagi modellarning davomi sifatida so'z birikmasi hamda gapning modeli mavjud. T – H so'z birikmasining modeli. Bunda T=tobe so'z, H=hokim so'z (tobe–hokim). Yaratuvchi modellar tilshunoslik rivojlanishi natijasida yuzaga keldi, mazkur metodning bir qator afzalliklari va pragmatik jihatlari mavjud:

- modellashtirish tavsifiy emas, amaliy metod hisoblanadi;
- modellashtirish metodi har qanday sharoitda optimal («eng qulay», «eng maqbul») hisoblanadi;
- modellashtirish metodi ekonomiya prinsipiga tayanadi. Bunda uzun ta'rif va tavsiflarga ehtiyoj bo'lmaydi;
- obyektни tushuntirish va izohlashni osonlashtiradi va soddalashtiradi.

Modellashtirish metodi keyingi paytlarda tilshunoslikda faol tatbiq qilina boshlandi. “Model” tushunchasi fan va texnikada turli ma'nolarda ishlatilgani bois modellashtirish turlarining yagona tasnifi mavjud emas. Tasnif modelning xarakteriga ko'ra, modellashtirilayotgan obyektning tabiatiga ko'ra, modellashtirish tatbiq qilinayotgan soha yoki yo'nalishga qarab amalga oshirilishi mumkin [4,46]. Modellarni shartli ravishda quyidagicha tasniflash mumkin:

1. Tabiiy model – o'rganilayotgan obyekt bilan bir turda bo'ladigan va undan faqat o'lchamlari, jarayonlarining tezligi va ba'zi hollarda yasalgan material bilan farq qiladigan model.

2. Matematik model – prototipdan (asl nusxadan) jismoniy tuzilishi bilan farq qiladigan, lekin prototip bilan bir xil matematik tasvirga ega bo'lgan model.

3. Mantiqiy-matematik model – belgilardan iborat bo'lgan, tafakkur jarayonini o'rganishda qo'llanadigan abstrakt model.

4. Kompyuter modeli – matematik, mantiqiy modellashtirish metodlariga asoslanib kompyuterda algoritm va dasturlardan foydalangan holda yaratiladigan model.

Ko'p yillar davomida tilshunoslikda kuzatish metodlari yagona metod hisoblanib keldi. Ammo bu metodlar yordamida lingvistik hodisalarning ichki mohiyati ochilmaydi. Kuzatish metodi orqali so'z shakllari, gap tuzilishi va boshqa struktur xususiyatlarni o'rganish mumkin bo'ladi. Til va nutqning tuzilishi murakkab bo'lganligi sababli kuzatish metodi yordamida ularni to'liq o'rganib bo'lmaydi. Kuzatish metodlari asosida inson nutqiy faoliyati modellari yaratildi. Bu modellar konkret nutq jarayonini va hodisalarini aks ettiradi. Masalan, aniq bir tovushning talaffuz modeli yoki nutqning yuzaga chiqish modeli. Shuningdek lingvistik tadqiqot modellari hamda metamodellar o'rganiladi. Bunda muayyan til hodisalari asosida olib borilgan tadqiqot jarayoni aks ettiriladi. Masalan, o'zbek tilida morfologik usul asosida so'z yasashining umumiy modeli: asos + so'z yasovchi qo'shimcha; xususiy modellari: asos + -chi; asos + -dosh; asos + -do'z kabi. Metamodellar – bunda lingvistik modellar saralanadi, u gipotetik-deduktiv xarakterga ega, abstraktlashgan va ratsionallashgan bo'ladi [5,76 – 78]. Biz modellashtirish texnologiyalari asosini

va tilshunoslikdagi ma`lum bir obyekt-larning modellarini ko`rib chiqdik xolos. Bu qurilish qoliplari asosida o`quvchi o`rganayotgan ma`lumotlarni ma`lum tizimga sola oladi. Model o`rganish jarayonini soddalashtiradi va tezlashtiradi. Shu o`rinda ta`kidlash kerakki, yuqorida keltirilgan modellar o`rganilayotgan obyekt haqida to`liq tushuncha berolmaydi. Umumiy o`rta ta`lim maktablari darsliklarini optimallashtirish jarayoni ketayotgan bir paytda darsliklardagi mavzularni o`qitishda ham eng samarali, vaqtni tejaydigan shuning barobarida ko`proq ma`lumot beradigan texnologiyalardan foydalanish zarurati tug`iladi. Bugungi kunda o`quvchilarga qoidalarni yodlatib, nazariy ma`lumotlar bilan an`anaviy dars o`tib ona tili faniga qiziqтира olmaysiz. Globallashuv jarayoni, IT texnologiyalarining rivojlanishi, jamiyatdagi insonlarni tez sur`atlar bilan harakat qilishga undamoqda. Ma`lumotlar, innovatsiyalar, kreativ g`oyalar juda ko`p, ularni jamiyatimiz qabul qilyapti. Bugunning ma`lumotini o`rganmay turib ertaga qadam qoyolmaysiz. Chunki ertaga o`rganish bundanda murakkabroq bo`lishi mumkin. Bunday jamiyatda ulg`ayayotgan bolalar tafakkuri ham tez o`sib bormoqda. O`quvchilar umumiy o`rta ta`lim maktablaridagi qirq besh minutlik dars jarayonida ma`lum bir yo`nalishdan yangi informatsiya ololmasa vaqti zoye ketganini anglamoqda va kelgusi darsda bu fanga nisbatan e`tiborini susaytirmoqda. Maktablarda aniq va tabiiy fanlarga bolalarning qiziqishi qoniqarli tarzda, ammo gumanitar yo`nalishlarda, jumladan ona tili darslariga o`quvchilarni qiziqtirish, uni an`anaviy emas, jonli tarzda o`rgatish bugungi kunda dolzarb masalalar qatorida turibdi. Chunki yuqorida ta`kidlaganimizdek nazariya amaliyot ichida o`rgatilsa ishonchli, mustahkam hamda qiziqarli bo`ladi. Bolalar o`z ona tilini amaliy jarayonlarda tez, oson, shuningdek, mukammal o`rganadi. Ona tili darslari jarayonida matematikaning uyg`unligi asos qilib olinsa, nazariy ma`lumotlarni bola xuddi matematikadagidek formulalar asosida mustaqil misol yechaganiday, ya`ni ona tili darslarida qoidaga muvofiq formula, model taqdim etilsa, shu formula asosida bola o`nlab, yuzlab, minglab hosilalarni keltirib chiqarsa juda ko`p yutuqlarga ega bo`lar edik. Bu jarayondan kutilayotgan natija: eng avvalo vaqt, ikkinchidan, xomashyo(qog`oz), uchinchidan, inson energiyasi va mablag` tejaladi. Matematik modellar asosida sintaksis bo`imini o`qitish va o`rgatish anchayin samarador bo`ladi. Chunki matematik modellar bolani mustaqil fikrlashga, yangilik yaratishga, ilmiy ma`lumotlarni osonlik bilan o`rganishga asos b`ladi. Yurtning kelajagi ham xuddi shunday mustaqil fikrga ega, kreativ g`oyalar beruvchi, yangiliklar yaratuvchi yoshlar qo`lida.

Adabiyotlar:

1. Mirziyoyev SH.M. Erkin va farovon, demokratik O`zbekiston davlatini birgalikda barpo etamiz.- Toshkent: "O`zbekiston", 2021-147b

2. Mirziyoyev SH.M. Yangi O`zbekiston strategiyasi.- Toshkent: "O`zbekiston", 2021-203b

3. Po`latov A., Muhammedova S. Kompyuter lingvistikasi.-Toshkent,2007-23b

4. Grishman R. Computational linguistics// Cambridge University Press. 1994-7-8b

5. Модельное познание и глобальные процессы / Неформализованные элементы глобального моделирования. Материалы семинара. М.: БШ1СИ, 1981. - С. 5-16 (в соавторстве).

## XALQ OG‘ZAKI IJODI JANRLARINI O‘QITISHDA NAZARIY MA‘LUMOTLARDAN FOYDALANISH

DOI: <https://doi.org/10.53885/edinres.2021.87.99.090>

*Nurjanova Yulduz Shukrullayevna,*

*Berdaq nomidagi Qoraqalpoq davlat universiteti O‘zbek tili va adabiyoti  
kafedrasi o‘qituvchisi*

**Annotatsiya:** maqolada o‘rta maxsus ta’lim tizimi o‘quvchilariga xalq og‘zaki ijodi janrlarini, xususan, dostonlarni o‘qitishda zarur bo‘ladigan adabiy tushunchalar, nazariy ma’lumotlarni tanlash va taqdim qilish, doston matnini tahlil qilishning o‘ziga xos xususiyatlari, dostonlarni o‘qitishda alohida e’tibor beriladigan jihatlar haqida fikr yuritilgan.

**Kalit so‘zlar:** folklor, doston, nazariy ma’lumotlar, matn tahlili, adabiy tushuncha va istilohlar; mubolag‘a, nazariy bilim, ko‘nikmalar

## ИСПОЛЬЗОВАНИЕ ТЕОРЕТИЧЕСКИХ ДАННЫХ ПРИ ОБУЧЕНИИ ЖАНРАМ УСТНОГО НАРОДНОГО ТВОРЧЕСТВА

*Нуржанова Юлдуз Шукрулловна,*

*Преподаватель кафедры узбекского языка и литературы  
Каракалпакского государственного университета имени Бердака*

**Аннотация:** В статье рассматриваются литературные понятия, выбор и представление теоретической информации, особенности анализа эпического текста, аспекты, которым уделяется особое внимание при обучении учащихся системы среднего специального образования жанрам устного народного творчества, в частности, былинам.

**Ключевые слова:** фольклор, поэма теоретические сведения, анализ текста, литературные понятия и завоевания, преувеличение, теоретические знания, навыки

## THE USE OF THEORETICAL DATA IN TEACHING GENRES OF ORAL FOLK ART

*Nurzhanova Yulduz Shukurullova,*

*Lecturer of the Department of Uzbek language and Literature of the  
Berdak Karakalpak State University*

**Abstract:** The article discusses literary concepts, the choice and presentation of theoretical information, the features of the analysis of the epic text, aspects that are given special attention when teaching students of secondary special education genres of oral folk art, in particular, epics.

**Keywords:** folklore, poem, theoretical information, text analysis, literary concepts and conquests, exaggeration, theoretical knowledge, skills

Badiiy so‘z haqidagi dastlabki tasavvurlar insonlarda folklor elementlari orqali shakllanadi. Xalq og‘zaki ijodi o‘quvchilarni ko‘proq qiziqtiradigan, tasavvurlarini boyitadigan adabiyotdir. Bunda fantaziya, uni ifodalashda ayniqsa

mubolagʻaning kuchli boʻlishi tinglovchilarni oʻziga jalb etadi. Oʻrta maxsus kasb-hunar taʼlimida adabiy oʻqish dasturiga xalq ogʻzaki ijodi namunalaridan ertak, maqol va, asosan, dostonlar kiritilgan.

Folklorshunos olim Jabbor Eshonqul: “Folklor har bir ijodkorga oʻz yoʻli, uslubi, oʻzligini, oʻq tomir ildizini topishga yordam beradi”, – degan edi. Lotin Amerikalik ulugʻ adiblardan biri Xorxe Luis Borxes: “Adabiyot mif bilan boshlanib, mif bilan tugaydi”, – degan edi. Buni boshqacharoq qilib aytadigan boʻlsak, har qanday sanʼat, jumladan, badiiy soʻz sanʼati ham folklor bilan boshlanib, folklor bilan birga taraqqiy etadi”, – deb taʼkidlab oʻtadi. Haqiqatan ham, xalqning sevimli qahramonlari obrazi xalq ogʻzaki poeziyasida juda koʻtarinki ruh bilan tasvirlangan. Bu qahramonlar xalqning orzu va umidlarini oʻz harakatlarida, koʻpincha dushmanga qarshi qahramonona kurashlarida ifodalaydilar. Oʻzbek xalq eposining Goʻroʻgʻli, Avaz, Ravshan, Kuntugʻmish, Alpomish, Qorajon va Barchin kabi qahramonlari ham Oʻrta Osiyo va butun turkiy xalqlar orasida mashhurdir.

Xalq ogʻzaki ijodi asarlarining mazmunini toʻla oʻrganish, badiiy xususiyatlarini tushunib olish uchun dastavval ularni eshitish, ifodali oʻqish va badiiy hikoya qilish lozim. Ertak va dostonlar qayta hikoyalashning badiiy qayta hikoyalash turiga juda mos keladi. Kasb-hunar kollejlari va litseylarda adabiy oʻqish mashgʻulotining eng muhim va masʼuliyatli masalalaridan biri – doston, ertak va qissalardagi ijobiy obrazlarni oʻquvchilarga toʻgʻri oʻrgatishdir.

Boshqa xalqlar ogʻzaki ijodida boʻlganidek, oʻzbek xalq ogʻzaki ijodining qahramonlarida ham ijobiy qahramonlarga xos umumiy xususiyatlar – zulmga va adolatsizlikka qarshi kurashda mardlik va qahramonlik, kishilarga gʻamxoʻrlik va mehribonlik, rostgoʻylik va samimiyat, sadoqat va vafodorlik, yovuzlikka nafrat va qora kuchlar ustidan gʻalaba qozonish, birinchi galda, vatanparvarlik, dushmanlarni ona Vatandan quvib chiqarish va magʻlubiyatga uchratish kabi olijanob insoniy fazilatlar mavjuddir.

Adabiyot darslarida xalq dostonlarini oʻqitishni boshlashdan oldin oʻquvchiga doston haqida nazariy maʼlumot berish lozim. Shuni unutmaslik kerakki, oʻrta maxsus kasb-hunar taʼlimida maktab taʼlimiga qaraganda mashgʻulot vaqti koʻproq, yaʼni 45 emas, balki 80 daqiqa ajratilgan. Shunday boʻlsa-da nazariy maʼlumot berishni meʼyordan oshirib yubormaslik lozim. Imkon qadar nazariy maʼlumotlarni toʻldirish va boyitish uchun oʻquvchiga uyga maqsadli topshiriqlar berish lozim.

Adabiy taʼlim orqali oʻquvchilar kelajakda egallaydigan kasbidan qatʼi-nazar bilishi lozim boʻlgan adabiy-badiiy tushunchalar mavjud, shulardan biri dostonlar. Oʻquvchi dars mashgʻulotida doston haqida qancha nazariy bilimga ega boʻlishi lozim? Oʻqituvchi darslikdan tashqari yana qanday manbalardan maʼlumotlar olishi mumkin? Masalan, doston haqida izohli yoki ensiklopedik lugʻatlarda batafsil maʼlumot berilgan. Oʻqituvchi shundan eng muhim jihatlarini ajratib oladi va oʻquvchiga taqdim qiladi:

#### Doston

Doston, poema – liro-epik janr; shu janrdagi badiiy asar. Oʻzbek xalq, ogʻzaki ijodi va oʻzbek mumtoz adabiyotida keng tarqalgan. Dostonda muayyan voqea liro-epik tasvir vositalari yordamida hikoya qilinadi. Unda hayot, voqelik



keng ko‘lamda qamrab olinadi, bir yoki ikkita bosh qahramon ishtirok etadi, personajlar esa ko‘p bo‘ladi. Syujeti sertarmoq, rang-barang. Xalq og‘zaki ijodidagi Dostonlar nazm va nasr, yozma adabiyotdagi dostonlar nazmda bo‘ladi, bunda nasr voqealarni bog‘lovchi vazifasini o‘taydi. Yozma adabiyotdagi D.larda lirizm kuchliroq, ayniqsa, hozirgi zamon dostonlarida lirik asos yanada salmoqliroqdir. Jahon mumtoz adabiyotidagi dostonlar keng qamrovligi va hajmining kattaligi, ko‘tarib chiqqan ijtimoiy, siyosiy, axloqiy muammolari, syujetining sertarmokligi va drammatizmining o‘tkirliigi, personajlarining ko‘pligi bilan ajraladi. Bunday asarlar markazida jamiyat va xalq takdiri turadi, jamiyat, xalq va qahramon yaxlit, bir butunlikda tasvirlanadi, ular o‘rtasida ziddiyat bo‘lmaydi, balki shu xalq, shu qahramon bilan tashki dushmanlar o‘rtasidagi kurash, yaxshilik bilan yomonlik o‘rtasidagi ziddiyat tasvirlanadi. Ularda vatanparvarlik, qahramonlik, insonparvarlik, mehr-muhabbat, do‘stlik va sadoqat, mehnatsevarlik g‘oyalari ilgari suriladi. Ilk dostonlar Yunonistonda paydo bo‘ldi. Ularda afsonaviy qahramonlarning jasorati, xudolarning karomati haqida kuylangan.

Xalq og‘zaki ijodining yirik namunasi — dostonlarning ham uzoq tarixi bor. Doston – o‘zbek xalq og‘zaki poeziyasining epik turi bo‘lib, unda ko‘pincha xalqning uzoq o‘tmishi, jangovar xarakatlari, vatanparvarligi va mardligi, sadoqati va vafodorligi madh etiladi. Xalq qahramonlik eposi o‘zining tuzilishi va xarakteri jihatidan ertaklarga nisbatan farq qiladi. Dostonlarda ma’lum tarixiy davr voqealari izchil va murakkab bayon qilinadi.

O‘zbek xalq dostonlarining deyarli ko‘pchiligi proza va poeziyadan tashkil topgan. Dostonda qahramonlarning sarguzashtlari she’rda, baxshining ular haqidagi naqllari esa prozada ifodalanadi.

O‘zbek xalq dostonlari mavzu va mazmun jihatidan xilma-xildir. Qahramonlik, ishqiy-qahramonlik, ishqiy-sarguzasht va tarixiy dostonlar mavjuddir. Maktab davrida o‘quvchilar “Ravshan”, “Kuntug‘mish”, “Alpomish”, “Rustamxon”, “Go‘ro‘g‘lining tug‘ilishi” dostonlari bilan tanishadilar.

Jumladan, “Alpomish” qahramonlik dostoni 9-sinfda va o‘rta maxsus ta’limida, xususan, akademik litseylarda o‘qitiladigan o‘zbek xalq dostonlarining eng qadimiy va eng go‘zal namunalaridandir. Doston haqida ma’lumot berishda dostonchilar, ularning hayot yo‘li masalalariga ham to‘xtalib o‘tish zarur. Dostonchilik o‘zbek xalq baxshilarining ko‘pchiligiga ota meros kasbidir. Bundan tashqari, dostonchilarning alohida maktablari bo‘lgan. Ijodiy yig‘ilishlar baxshilarning mahorat maktabi hisoblangan. Baxshilarning yig‘ilishib doston aytilishi, musobaqalashuv va qancha doston bilganlikni namoyish qilish ham alohida tantana – bayram hisoblangan.

“Alpomish” dostoni haqida ma’lumot berishda boshqa bir qancha baxshilar ham bu dostonni aytib yurganligi, lekin Fozil Yo‘ldosh o‘g‘lining og‘zidan yozib olingan bu dostonning “Alpomish”lardan eng mukammali ekanligini ta’kidlab o‘tishi lozim.

Doston hajm jihatidan katta va kompozitsiyasi murakkab bo‘lgani uchun sinfda ifodali o‘qish va obrazlarni tahlil qilishga kirishishdan oldin bir qancha ishlar qilinadi. Avvalo, o‘qituvchi doston haqida, dostonchilar haqida umumiy ma’lumot bergach, “Alpomish”ning mazmuni va obrazlar sistemasi masalasiga

to‘xtalib o‘tadi. Notanish so‘zlar lug‘ati yozdiriladi va keyin birinchi parchaning ma‘lum bir qismini o‘qituvchining o‘zi ifodali o‘qib beradi.

So‘ngra o‘quvchilar dostonning umumiy mazmuni bilan tanishib chiqqach, asar obrazlari guruhlarga ajratilib, ularning xarakterli xususiyatlari aniqlanadi. Alpomish, Barchin, Qaldirgoch, Qorajon kabi ijobiy qahramonlar, Ko‘kaldosh, Surxayl kampir, Toychaxon kabi salbiy obrazlar guruhlarga ajratilgach, o‘quvchilar e‘tibori Hakimbekning polvonlik xususiyatlariga jalb etiladi. Bu suhbatda Alpomish obrazining xarakteristikasi tuziladi.

Xalq og‘zaki ijodini, xususan, dostonlarni o‘qitishda o‘quvchiga mubolag‘a haqida nazariy bilim berib ketish lozim. Mubolag‘a, giperbola — obrazli ifoda: adabiy asarda voqelikda mavjud va yo‘q, bo‘lishi dargumon shaxs, jonli va jonsiz narsa, voqea, hodisalarning nisbiylik mezonlari asosida kattalashtirib, burttirib, lofqofli aks ettirilishi. Mubolag‘a aksning bosh alomatlari hayotiylikdan chekinish, favquloddaviylik, g‘ayritabiiylikdir. M.li in‘ikoslar o‘xshatish, istiora, sifatlash, jonlantirish, ta‘riz, tazod va boshqa badiiylik vositalarining muayyan darajadagi xizmatlari tufayli yaratiladi. Mubolag‘a ko‘proq og‘zaki va yozma adabiyotlardagi ertak, afsona, rivoyat va boshqa janrlarda, romantik, yumoristik, satirik usullarda yaratilgan asarlarda uchraydi. M.larga boy asarlar g‘oyat katta qiziqish, zavqshavq bilan o‘qiladi. Mubolag‘a vositasida yaratilgan ijobiy obrazlar o‘quvchini maf-tun etib, uning mehr-muhabbatini qozonsa, salbiylari kitobxon qalbida cheksiz g‘azabu nafrat hislarini uyg‘otadi. Adabiyot nazariyasida Mubolag‘aning ko‘p xillari bor. Asosiylari: tablig‘, ig‘roq, g‘uluv. Tablig‘da bo‘rttirilgan belgi, xususiyatlarning haqiqatga anchayin yaqinligi sezilib turadi.

Mubolag‘a [a. Kuchaytirish, bo‘rttirish; giperbola] lad. Tasvirlanayotgan yoki ta‘riflanayotgan kimsa, nars, hodisa va shu kabilarni o‘quvchiga yaqqol, ta‘sirchan qilib yetkazish, uning sifatlarini orttirib, bo‘rttirib ko‘rsatish maqsadidan ishlatiladigan so‘z va ibora; giperbola.

Mubolag‘a “Alpomish” dostonida ham juda ko‘p uchraydi. Mubolag‘a asar voqeasi, qahramon xarakteri va portretini ifodalashda katta o‘rin tutadi. O‘qituvchi mubolag‘a haqida ma‘lumot berishda dostonidan quyidagi misollarni keltirishi mumkin:

Shumurti shoxalab har yoqqa ketgan,  
Ichida sichqonlar bolalab yotgan;  
Izdan tushgan pishak oltoyda etgan,  
Shunday qalmoq qo‘lin bulg‘ab keladi.

“Beliga besh yuz quloch arqon yetmaydigan, to‘qson molning terisidan kavush kiyadigan” polvonlar Alpomishdan engiladi.

Dostonida mardlik, bahodirlik, do‘stlik va jasorat bilan bir qatorda oriyat masalasiga ham alohida e‘tibor berilgan. Alpomish 90 alpning eng kuchlisi Ko‘kaldosh bilan kurash to‘shar ekan, kuchi yetmay turganda Barchin:

Yiqolmasang, to‘ra, navbat tilayin,  
Erkak libosini o‘zim kiyayin.  
Bor kuchimni bilagimga yig‘ayin,  
Bu qalmoqni pora-pora qilayin.  
deydi.

Bu mehribonlik va ta'na Alpomishning qahr-g'azabini va g'ayratini tutaqirib yuboradi, u Ko'kaldoshni ko'kka otadi. Faqat o'zbek xalqi emas, balki juda ko'p xalqlar orasida ham uzoq vaqtlardan buyon sevib aytib kelinayotgan bu dostonning ijobiy qahramonlari birinchi galda vatanparvar kishilardir. Xalqda chin muhabbat, vatanparvarlik, mardlik va jasorat, samimiy sevgi va do'stlik, dushmanga ayovsiz zarba berish tuyg'usi – bu qahramonlarning asosiy xususiyatlaridandir.

Barchin Alpomishning kelganini eshitsu ham, o'z va'dasiga amal qilib, “Kimki to'rt shartni bajarsa, shunga tegaman” deydi. Barchinning bu shart va va'dasi olijanob mardlik namunasidir.

Dars davomida o'quvchilarning diqqatini qahramon boshiga tushgan kulfatlarga, bulardan qutulish yo'lidagi kurash va birinchi navbatda ona-yurtni sevish masalasiga qaratish lozim.

Matn o'qib chiqilgach, odatda, uni tahlil qilishga kirishiladi. Tahlilda Alpomishning bahodirona kuch-qudrati uning barcha harakatlari faqat Barchinga yetishish emas, balki birinchi galda haqsizlik va kamsitishlarga, xo'rlik va zo'rlikka qarshi kurashdan iborat ekanligiga ahamiyat beriladi. Alpomish va Barchinlar xalqning sevimli farzandlari bo'lganidek, Qorajon ham samimiy do'stlikning yorqin timsoli ekanligini o'quvchilar aytib beradilar.

Shundan so'ng o'qituvchi bu qahramonlar obrazi yozma adabiyotga ham ko'chganligini aytadi va misol tariqasida Sobir Abdullaning “Alpomish” dramasini eslatib o'tadi. Dostonning o'ziga xos xususiyatini aks ettirish maqsadida ayrim parchalar o'quvchilarga yodlatiladi, alohida soatlarda yod aytilish mashg'ulotlari o'tkaziladi.

Akademik litseylarda “Alpomish” dostonini o'qitish metodikasi mukammal ishlanmagan. O'qituvchilar o'zlari bilganicha o'qitmoqda.

Doston millat tarixi, qadryatlar majmuasi, desak xato emas. Unda pedagogika fanlari doktori, professor, adabiyot darsliklari muallifi Qozoqboiy Yo'ldoshev ta'biri bilan aytganda, aytilganlaridan aytilmaganlari ko'p, ya'ni asosiy mazmun matn ichida, harflar vositasida ifodalanmagan. Shuning uchun adabiyot o'qituvchisi juda zukko yondashishi lozimshu o'rinda o'qituvchilarga metodik yordam sifatida Q. Yo'ldoshevning “Alpomish talqinlari” nomli asaridan, Usmon Azim asarlaridan foydalanishni tavsiya qilish mumkin.

Quyida xalq dostonlari matni ustida ishlash bilan bog'liq zarur tavsiyalar berildi:

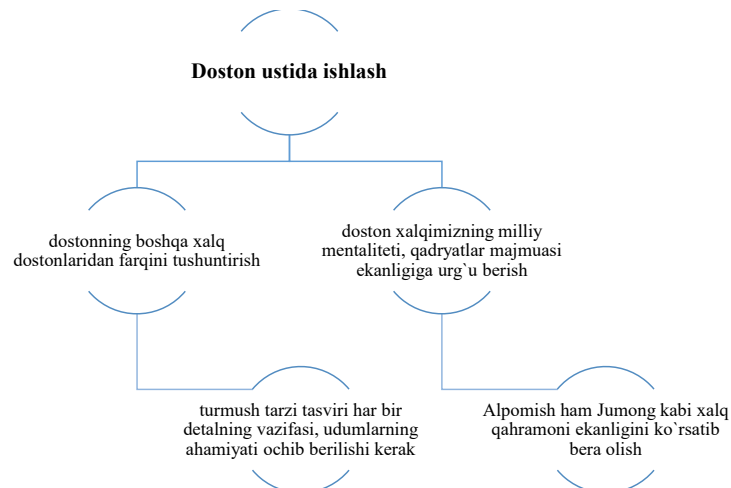



Xulosa o‘rnida shuni aytish mumkinki, har bir o‘qituvchi adabiyot darslarini tashkil qilar ekan, ayniqsa, xalq og‘aki ijodi namunalarini o‘qitishda o‘quvchilarga asarni anglash uchun zarur bo‘ladigan nazariy bilimlarni amaliy ko‘nikmalar bilan parallel ravishda shakllantirib borishi lozim. Folklor janrlari orasida dostonlar o‘quvchi ma’naviy qiyofasining shakllanishida muhim ahamiyatga ega. Xalq dostonlari milliy mentalitetni o‘zida mujassam etgan muqaddas obida hisoblangani sababi uni o‘qitishda zyrakroq yondashish talab etiladi. Dostonlarda ko‘rinib turgan voqea yoki mazmundan ko‘ra ko‘rinmay turgan, matn ostiga yashiringan ma’nolar ko‘pdir. Shuning uchun o‘qituvchi o‘ta ehtiyotkorlik bilan o‘quvchini asar mazmuniga, mohiyatga olib kira olishi kerak, bunda mavzuga doir nazariy bilimlar ham kerak bo‘ladi.

#### Foydalanilgan adabiyotlar

1. O‘zbekiston Milliy ensiklopediyasi. –T.: O‘zbekiston milliy ensiklopediyasi Davlat ilmiy nashriyoti, 2000. 203-b.
2. O‘zbek tilining izohli lug‘ati. – T.: O‘zbekiston milliy ensiklopediyasi Davlat ilmiy nashriyoti 2020, 624-6.
3. Alpomish: O‘zbek xalq qahramonlik dostoni / Aytuvchi F. Yo‘ldosh o‘g‘li, yozib oluvchi M. Zarifov. — T.: «Sharq», 2010 - 400 b.
4. Yoshlik // 2014-yil 8-son, 23-b.

## ОЛИЙ ТАЪЛИМДА ФОЛЬКЛОРНИ ОНЛАЙН ЎҚИТИШГА МЎЛЖАЛЛАНГАН ПЛАТФОРМАНИНГ ЗАРУРИЙ ЭЛЕМЕНТЛАРИ

DOI: <https://doi.org/10.53885/edinres.2021.52.79.091>

**Қадирова Маишура Насировна**

*Низомий номидаги Тошкент давлат педагогика университети ўзбек  
тили ва адабиёти кафедраси ўқитувчиси*

**Аннотация.** Ушбу мақолада олий таълимда фольклорни онлайн ўқитишга мўлжалланган платформанинг зарурий элементлари ҳақида фикр юритилади.

**Калит сўзлар:** масофавий таълим, фольклор, методика, онлайн, офлайн, метод, инновация, педагогик технологиялар, мустақил таълим, платформа.

## НЕОБХОДИМЫЕ ЭЛЕМЕНТЫ ПЛАТФОРМЫ ДЛЯ ОНЛАЙН-ОБУЧЕНИЯ ФОЛЬКЛОРУ В ВЫСШЕГО ОБРАЗОВАНИЯ

**Кадырова Маишура Насировна**

*Преподаватель кафедры узбекского языка и литературы Ташкентского  
государственного педагогического университета имени Низами*

**Аннотация.** В данной статье основное внимание уделено необходимым элементам платформы для онлайн-преподавания фольклора в высших учебных заведениях.

**Ключевые слова:** дистанционное обучение, фольклор, методика, онлайн, офлайн, метод, инновации, педагогические технологии, самостоятельное обучение, платформа.

## NECESSITY TO IMPROVE THE METHODOLOGY OF TEACHING FOLKLORE IN DISTANCE LEARNING

**Kadirova Mashkhura Nasirovna**

*Lecturer at the Department of Uzbek Language and Literature at the Tashkent  
State Pedagogical University named after Nizami*

Annotation. This article discusses the necessity to improve the methodology of teaching folklore in the form of distance learning, introduced at all stages of education, various innovative methods of teaching.

Key words: distance learning, folklore, methodology, online, offline, method, innovation, pedagogical technology, independent learning, platform.

XX асрнинг бошларида пайдо бўлган жадидлар таълим элу юрт барқарор тараққиётини таъминловчи асосий омил эканини англаб, бунга жадал киришганлари учун мустабид тузум томонидан қатағон қилинганлари маълум. Шундан сўнг мустақиллик даврига келиб, бунга яна ҳаракат қилинмоқда. Жумладан, мустақиллик йилларида таълим соҳасида амалга



оширилган кенг қамровли ислоҳотлар натижасида замонавий талаблар асосида таълим сифатини ошириш мақсадида таълим муассасаларининг моддий-техник базасини мустаҳкамлаш, ўқув дастурлари, ўқув-методик адабиётларини халқаро талаблар асосида янгилаш, ўқув жараёнига илғор педагогик ва ахборот технологияларини жорий этиш каби ишларга алоҳида эътибор қаратилди. Айниқса, ахборот-коммуникация ва масофавий ўқитиш технологияларини ҳамда ўқитишнинг интерфаол методларини қўллашга кенг ва қулай шароитлар яратилди.

Ўзбекистон Республикасининг 2020 йил 19 майда қабул қилинган “Таълим” тўғрисидаги қонунининг 16-моддаси бевосита “Масофавий таълим”га бағишлангандир. Барча фанлар қатори фольклор фанини онлайн ўқитишни жорий этишда мазкур қарор асос ҳисобланади.

Ҳозирги кунда анъанавий таълим шакллари билан биргаликда масофавий ўқитиш технологиялари кенг жорий этилаётганлиги аҳамиятлидир. У шуниси билан аҳамиятлики, ҳозирги кунда янги авлод шахсий компьютердан эркин фойдалана олади. Ҳар бир шахс, таълим муассасаси Интернет тармоғидан моҳирлик билан фойдаланиши шарт ва зарурдир.

Ҳозирда энг замонавий ахборот ва коммуникация технологиялари воситалари, хусусан, Интернет глобал компьютер тармоғининг жадал суръатлар билан ривожланиши нафақат ишлаб чиқаришнинг турли жабҳаларига, балки таълим соҳасига ҳам янги ахборот коммуникация воситалари ва усулларини кенг жорий этишни, ўқув муассасаларининг техник таъминотини кескин ўзгартиришни тақозо қилмоқда. Шу асосда бутун дунё таълим тизимида масофавий таълимни ривожлантиришга жиддий эътибор қаратилмоқда.

Ўқитишнинг энг замонавий, янги шакл, восита ва усулларини қамраб олган онлайн кўринишдаги масофавий таълимда устоз ва шогирд фазовий бир-биридан ажралган ҳолда ўзаро электрон алоқа ўрнатиб, интерактив режимда доимий мулоқотда бўладилар.

Масофавий таълимда барча фанлар қатори фольклор фани бўйича ҳам онлайн комплекс – видеоматериал, савол-жавоб, кейс, тест, савол-топширик ва бошқалар тайёрланадики, улар устида ўқитувчи ҳам, талаба ҳам ўз устида мустақил ишламаса, натижа бўлмайди. Керак бўлса, масофавий таълимда талаба ўз устида янада кўпроқ ишлайди.

Гарчи Telegram – масофавий таълимни талаб даражасида ташкил этадиган формат бўлмаса-да, фольклор фани мавзулари бўйича тузилган тестларни гуруҳнинг телеграмм ижтимоий тармоғидан дарс ўтишда ҳам талабалар эътиборига ҳавола қилиш мумкин. Чунки телеграмда ҳам бундай маълумотларни алмашиш, тестларни ечиш орқали талабаларнинг фани ўзлаштиришини фаоллаштириш имкони бор. Фақат бунда тестларни анъанавий кўринишдаги А, Б, С, Д жавобли кўринишида эмас, алоҳида ва битта яширин жавобли қилиб тузиб, аввал тест топшириғини, ундан сўнг унинг жавобини берган маъкул, деб ўйлаймиз.

Масофавий таълимда фойдаланувчилар электрон ресурслардан масофадан туриб фойдаланишади. Шундай ресурслар қаторида тест

топшириқлари ҳам туради. Улар масофавий таълим платформасига жойлаштирилади, академик гуруҳларнинг телеграмм гуруҳлари орқали талабаларга етказилиб, махсус йўриқномалар асосида назорат қилиб борилади.

Тестлардан талабалар билимларини назорат қилиш, уларни мунтазам баҳолаб боришнинг масофавий тизимини жорий этиш учун онлайн баҳолаш платформасини шакллантиришда кенг фойдаланиш мумкин.

Шунингдек, таълим муассасаларида талабалардан мутахассислик фанларидан онлайн тест шаклида якуний назорат иларини олиш ҳам мумкин.

Фольклордан телевизион ва радио дарсларни ташкил қилиш методикаси. Жойларга интернет етиб бормаган бўлса-да, телевидение ва радио етиб борганини инобатга олиб, телевизор орқали ҳам масофавий таълимни ташкил қилиш мумкин. Лекин бунинг учун ўқитувчи теле ва радиостудияларга ташриф буюрган ҳолда съёмка майдонида, радиостудияда бўлиши ва режиссёрлар олдида дарс ўтиши талаб этилади. Албатта, бу ҳолатлар ўқитувчи олдида айнан ўқувчилар эмас, бошқа катта ёшли кишилар бўлгани учун табиий руҳга сал бўлса-да, путур етказишини инкор қилиб бўлмайди.

Телевизион дарсларни ўтиш фан ўқитувчисидан жуда катта билим, тажриба, маҳорат талаб этади. Шунинг учун бундай дарслар “маҳорат дарслари” ҳисобланади.

Масофавий таълим талабаларнинг битирув малакавий ишини топширишини ташкиллаштириш учун ҳам қулайдир. Гарчи якуний давлат аттестацияларини ўтказиш бўйича меъёрий ҳужжатда бакалавр босқичини битираётган талабаларнинг битирув малакавий иши қилишга мажбур эмаслиги белгиланган бўлса-да, бу имкониятдан қайсидир талаба ихтиёрий фойдаланиши мумкинлиги ҳам қайд этилган.

Фольклорни онлайн ўқитишни ташкил қилиш учун мўлжалланган платформада қуйидаги зарурий элементлар яратилади. Булар: маъруза, видеодарс, тест, топшириқ, чат, форум, сўровнома, глоссарий, тескари алоқа, вебинар шулар жумласидандир. Булардан фойдаланувчиларга қулайлик яратиш мақсадида платформани ижтимоий тармоқлар билан интеграцияси амалга оширилади.

Ҳозирда ZOOM платформаси орқали онлайн дарслар ташкил қилиниб, университетнинг ҳар бир профессор-ўқитувчиси бу платформага видеомаъруза, маърузалар матни, мавзулар бўйича тақдимот материаллари, мустақил иш, очик ва ёпиқ тестларни киритиб, ўз вақтида талабаларнинг билимларини баҳолаб боряптилар. Онлайн дарс — бу янгича услуб ва анъанавий дарсдан тубдан фарқ қилади.

Хулоса қилиб айтганда, бугунги ахборот асри ва пандемия даврида Олий таълим муассасаларида барча фанлар қатори фольклор фанини ҳам масофавий таълим тизимида ўқитиш мумкин. Яна бундай ўқитиш шу фанга оид жаҳон таълим марказларининг услубий адабиётлари, замонавий ҳамда сўнгги ахборотларини олиш, жамлаб фойдаланиш имкониятларини беради.



Адабиётлар

1. Абдуқодиров А.А., Пардаев А.Х. Масофали ўқитиш назарияси ва амалиёти. – Тошкент: Фан, 2009 . – 145 б.
2. Андреев А.А. Дидактические основы дистанционного обучения в высших учебных заведениях: дисс... док. пед. наук. – М., 1999. – 289 с.
3. Ўзбекистон Республикасининг “Таълим тўғрисидаги қонун”ини. 16-модда. – 2020 йил 7 август.
4. Ўзбек халқ мақоллари. Ўзбек халқ ижоди. Кўп томлик. – т Тошкент: Адабиёт ва санъат нашриёти, 1989. – 512 б
5. <http://hudud24.uz/masofaviy-talimning-afzalligi-bu-tizimning-dunyoda-keng-ommalashishiga-sabab-nima/>

## 13.00.00 – ПЕДАГОГИКА ФАНЛАРИ

### ЎҚУВ-БИЛИШ КОМПЕТЕНТЛИГИ КАСБ ТАЪЛИМИНИНГ ТАЯНЧ КОМПЕТЕНЦИЯСИ СИФАТИДА

DOI: <https://doi.org/10.53885/edinres.2021.39.16.083>

**Рахимов Зокир Тоштемурович,**

Қариш муҳандислик-иқтисодиёт институти профессори,  
педагогика фанлари бўйича фалсафа доктори

**Аннотация.** Мақолада касб таълими тизимини тубдан ислоҳ қилиш, илм-фан, техника ва технологияларнинг тезкор ривожланиши, олий таълимда касб таълими йўналишлари талабаларида касбий муҳим сифатларини шакллантириш, тезкорлик, шиддатли ўзгаришларга қисқа муддатларда самарали мослашиш, фанларга сингдирилган фаол билимлар, янгиликлар билан изчил таништириб бориш, ўқув-билиш компетентлигини ривожланиши, малакали мутахассис сифатида шаклланиш, касбий ўсишга эришиш, талабаларда ҳаётий ва касбий фаолиятни таъкил этиш учун зарур маълумотларни изчил, узлуксиз, мақсадли, тизимли ўзлаштириш, уларнинг мақсадли шаклланишларига эришиш зарурияти масалалари талқин қилинган.

**Калит сўзлар.** Касб, билим, кўникма, малака, таълим, тарбия, мақсад, талаба, жараён, компетентлик, фаолият, қобилият, зарурият, натижа.

**Аннотация.** Статья посвящена коренному реформированию системы профессионального образования, стремительному развитию науки, техники и технологий, формированию у студентов направлений профессионального образования в высшем образовании профессионально важных качеств, стремительности, эффективной адаптации в кратчайшие сроки к быстрым изменениям, последовательному ознакомлению с активными знаниями, новшествами, заложенными в дисциплинах, развитию учебно-познавательной компетентности, формированию как квалифицированного специалиста, достижению профессионального роста, последовательному, непрерывному, целенаправленному, систематическому усвоению у студентов информации, необходимой для, трактуются вопросы необходимости достижения их целевого формирования.

**Ключевые слова.** Профессия, знание, умение, квалификация, образование, воспитание, цель, ученик, процесс, компетентность, деятельность, способность, необходимость, результат.

**Annotation.** The article describes the fundamental reform of the vocational education system, the rapid development of science, technology and technology, the formation of professional qualities in the students of the directions of vocational education in higher education, quickness, effective adaptation to severe changes in the short term, active knowledge integrated into the disciplines, consistent acquaintance with the news, development of educational-cognitive

*competence, formation as a qualified, there is an interpretation of the issues of the need to achieve their targeted formation.*

**Keywords.** *Profession, knowledge, skills, qualification, education, upbringing, goal, student, process, competency, activity, ability, necessity, result.*

Ҳозирги кунда касб таълими тизимида компетентлик сифатларига эга бўлган мутахассисларни тайёрлаш, шахс ва жамиятнинг таълимий эҳтиёжларини максимал даражада қондириш, касбий тайёрлашни оптималлаштиришнинг муҳим йўналиши ҳисобланади.

Кириш. Бугунги глобаллашув жараёнларида таълимга инновацион ёндашув, илғор хорижий тажрибаларни ўрганган ҳолда уларни таълим жараёнларига жорий қилиш, фан-техника тараққиёти ва ахборот технологияларидан фойдаланган ҳолда ўқитишнинг замонавий технологияларини қўллаш муҳим аҳамият касб этади. Республикамизда узлуксиз таълим тизимини тубдан ислоҳ қилиш, илм-фан, техника ва технологияларнинг тезкор ривожланиши таълим мазмунига ҳам изчил равишда ўзгартиришлар киритишни тақозо этмоқда. “Касб таълими” йўналишлари талабаларига касбий муҳим сифатларини шакллантириш, тезкорлик, шиддатли ўзгаришларга қисқа муддатларда самарали мослашиш, фанларга сингдирилган фаол билимлар, янгиликлар билан изчил таништириб боришни тақозо этмоқда. Натижада, замонавий шароитда ёшлар ўртасида асосий таълимий мақсадлар – ўқув-билиш компетентлигини ривожланиши, малакали мутахассис сифатида шаклланиш, касбий ўсишга эришиш, талабаларда ҳаётий ва касбий фаолиятни ташкил этиш учун зарур маълумотларни изчил, узлуксиз, мақсадли, тизимли ўзлаштириш, уларнинг мақсадли шаклланишларига эришиш муҳим аҳамият касб этмоқда. Узлуксиз касбий тайёрлашнинг энг асосий ўзига хослиги изчилик тамойилига амал қилиш, таълим мақсадларига эришишда анъаналарга таяниш ҳисобланади. Олий таълим муассасаларида тайёрланаётган касб таълими йўналишлари талабалари ўқув-билиш фаолиятини таҳлил этиш шуни кўрсатадики, уларнинг ўз фанига ва баркамол авлод таълим-тарбиясига оид касбий компетентлигини шакллантириш ва уларни бўлажак касбий фаолиятида изчил қўллай олиш маҳоратига эга бўлишини талаб этади. Замонавий жамиятда у ёки бошқа мамлакатларнинг ривожланиш даражасини нафақат унинг техник ҳолати, балки олий таълим муассасаларида тайёрланаётган мутахассислар касбий компетентлигини ҳам белгилайди.

Мавзунинг долзарблиги. Ўзбекистон Республикаси Президентининг 2019 йил 6 сентябрдаги «Профессионал таълим тизимини янада такомиллаштиришга доир қўшимча чора-тадбирлар тўғрисида»ги ПФ-5812-сонли Фармонида Республикамизда меҳнат бозори талабларидан келиб чиққан ҳолда малакали кадрлар етиштириш, халқаро таълим стандартларига асосланган, инновацион илм-фан ютуқларини амалиётга жорий қилишнинг самарали механизмларини яратиш орқали таълим тизимини тубдан ислоҳ қилиш бўйича қатор вазифалар белгиланган. Шу билан бирга, профессионал таълим дастурларини таълимнинг халқаро стандарт таснифлагичи (МСКО) даражалари билан уйғунлашган ҳолда,



ўқув жараёнига Ўзбекистоннинг Миллий квалификация тизими жорий этиш бўйича истиқбол вазифалар аниқ белгиланган. Шунга кўра, таълим тизимини модернизациялаш, касб таълими тизимида юзага келадиган ўзгаришлар таълим муассасаси ходимларининг касбий компетентлигини ривожлантириш учун зарурият туғдиради. Ҳозирги вақтда олий касбий таълимнинг давлат таълим стандартлари жорий этилиб, бўлажак касб таълими ўқитувчиларини тайёрлаш сифатини оширишга қаратилган таълим инновациялари кенг жорий этилмоқда.

Республикамиз ижтимоий ҳаётига шиддатли тезликда ахборотлар оқими кириб келиши кенг кўламни қамраб олмоқда. Ахборотларни тезкор суръатда қабул қилиб олиш, уларни таҳлил этиш, қайта ишлаш, назарий жиҳатдан умумлаштириш, хулосалаш ҳамда талабага етказиб беришни йўлга қўйиш шунингдек, касб таълимининг таянч компетенцияларини ривожлантириш, таълим-тарбия жараёнида талабалар касбий тайёргарлигини ривожлантириш касб таълими тизими олдида турган долзарб муаммолардан саналади.

Мавзу бўйича илмий манбаларнинг қисқача таҳлили. Касбий таълим тизимини модернизация қилишнинг асосий йўналишлари касб-хунар таълими бошқарувини такомиллаштириш, касб-хунар таълимининг мавжудлиги ва сифатини яхшилаш, таълим фаолиятини диверсификация қилиш, Ўзбекистон таълим тизимини жаҳон таълим соҳасига интеграциялаш; таълим, фан ва ишлаб чиқариш интеграцияси; кадрларни касбий тайёрлаш ва қайта тайёрлаш муаммоларни ҳал этиш билан амалга оширилади.

Ривожланган давлатларнинг иқтисодий интеграциясини амалга ошириш таълимни байналминаллаштириш жараёнини рағбатлантиради. Бунда бир қатор халқаро ташкилотлар фаол иштирок этмоқда. Уларнинг орасида биринчи ўрин ЮНЕСКО ўз фаолиятида таълим муаммолари устувор ҳисобланади. ЮНЕСКО таълимнинг глобал ва минтақавий муаммолари бўйича тадқиқотларни ташкил этади ва молиялаштиради, педагогик адабиётлар, ахборот материаллари ва маълумотномалар чоп этади, таълим йўналишлари ва мутахассислар тайёрлаш идоралари раҳбарларининг ишчи йиғилишлари, конференциялар, конгрессларни ўтказиши.

Таҳлиллар давомида касбий таълимнинг пайдо бўлиши ўзига хос қизиқиш уйғотади. Касб-хунар таълимининг шаклланиш ва ривожланиш даврлари:

- XVII аср. - 1917 йилдаги ислохотлардан бошлаб давлат тизимининг асослари ва касбий таълимнинг илмий дидактикаси;

- 1917-1940 йй. Политехника ва монотехник таълимнинг тенденциялари. 1940 йилда давлат меҳнат заҳиралари тизимини яратиш;

- 1941-1945 йй. Иккинчи жаҳон уруши йиллари, техникумлар тармоғини қисқартириш, ўрта техник таълим олган мутахассислар сонининг кескин камайиши ўша пайтда муҳандис кадрларнинг ўткир танқислигига олиб келди;

1945-1970 йй. Урушдан кейинги даврда касбий таълимни ривожлантириш, олий таълим муассасалари, техникумлар, хунар-техника

билим юртлари коллежларини ривожлантириш;

-1970 - 1990 йй. Таълимни 1984 ва 1988 йилларда ислоҳ қилиш.

-90-йй. - XXI асрнинг бошланиши, ўрта ва олий таълимни модернизация қилиш.

Шу билан бирга П.Ф.Кубрушко касб-хунар таълими педагоглари икки (бошланғич ва ўрта) учун эмас, балки касбий -педагогик фаолиятнинг тўртта соҳаси, шу жумладан касбий таълимнинг уч босқичи учун касбий-педагогик таълим тизимига эътибор қаратди: бошланғич, ўрта, олий ва илмий таълим: мутақил изланувчи ва докторантура. Касбий-педагогик таълимнинг кенгайтирилган тўлиқ таркибий қисми тизимнинг функционаллиги тамойилига мос келади, бу унинг тузилиши ва фаолиятининг умумий шакллари аниқлаш учун зарур шартдир .

Замонавий ижтимоий-иқтисодий шароитларда касбий ўзини ўзи бошқариш жараёнида шахснинг касбий ривожланишининг энг тўлиқ психологик шакллари, компетентликнинг ривожланиш хусусиятлари Э.Ф.Зеер томонидан ўрганилган. Э.Ф.Зеер компетентликни касбий фаолият тузилмасининг асосий таркибий қисмларидан бири сифатида баҳолайди, шунингдек, шахснинг йўналтирилганлиги, касбий жиҳатдан муҳим фазилатлари ва психофизиологик хусусиятлари мавжуд деб ҳисоблайди.

Инглизча “competence” тушунчаси луғавий жиҳатдан бевосита “қобилият” маъносини ифодалайди. Мазмунан эса “фаолиятда назарий билимлардан самарали фойдаланиш, юқори даражадаги касбий малака, маҳорат ва иқтидорни намоён эта олиш” маъносини англатади .

“Компетентлик” тушунчаси таълим соҳасига психологик изланишлар натижасида кириб келган. Шу сабабли компетентлик “ноанъанавий вазиятлар, қутилмаган ҳолларда мутахассиснинг ўзини қандай тутиши, мулоқотга киришиши, рақиблар билан ўзаро муносабатларда янги йўл тутиши, ноаниқ вазифаларни бажаришда, зиддиятларга тўла маълумотлардан фойдаланишда, изчил ривожланиб боровчи ва мураккаб жараёнларда ҳаракатланиш режасига эгаллик” ни англатади .

Н.А.Муслимов ва К.Абдуллаевларнинг фикрича, компетентлик – олинган назарий билим, кўникма ва малакалар мажмуасини амалиётга мустақил ва ижодий қўллаш олиш даражаси, бу ҳам талабанинг амалиёт жараёнида ва олий таълимдан кейинги фаолиятида шаклланиб боради .

Компетенция тушунчаси маълум бир соҳада муваффақиятли фаолият учун билим, малакани, шахсий фазилатларни ва амалий тажрибани қўллаш қобилияти сифатида тавсифланади.

А.В.Хуторский “компетенция” ва “компетентлик” тушунчаларини “синоним ишлатилган” тушунчалари орасидаги фаркни кўрсатади. Компетенция - шахснинг ўзаро боғлиқ хусусиятларини (билим, кўникма, фаолият методикаси), маълум мавзулар ва жараёнлар учун белгиланадиган ва уларга нисбатан сифат жиҳатидан самарали ишлаб чиқариш учун зарур бўлган комплекс эканлигини таъкидлайди.

Г.М.Коджаспирова “ўқитувчи малакали ўқитувчи бўлиш учун муайян педагогик компетентликга эга бўлиши керак”, “компетенция - бу таълим орқали олинган билимларга, тажрибага, қадриятларга, ниятларга

асосланган умумий қобилиятдир” деб ҳисоблайди.

Асосий қисм. Компетенция ва кўникма ўртасида фарқ бўлиб, кўникма - бу муайян вазиятда ҳаракат, компетенция - ҳатти-ҳаракатлар, кўникмаларнинг кузатувларидан ўрганилиши мумкин бўлган характеристик хусусиятдир. Компетентликнинг асосий таркибий қисмлари:

Биринчидан, билим, нафақат маълумот, балки тез ўзгариб турадиган, динамик, ўзгарувчан, ўзингизнинг тажрибангиз асосида топишингиз керак бўлган ахборот.

Иккинчидан, маълум бир вазиятда ушбу билимлардан фойдаланиш кўникмаси; ушбу билимларни қандай қилиб олишни тушуниш.

Учинчидан, адекват (тегишли) баҳолаш - ўзлари, дунёси, уларнинг дунёдаги ўрни, уларнинг ўзига хос билимлари, ўз фаолиятлари учун зарурияти ёки фойдасизлиги, шунингдек, уларни олиш ёки улардан фойдаланиш усули. Ушбу формулани мантиқий равишда қуйидаги тарзда ифодалаш мумкин:

Компетентликлик = билимларнинг мобиллиги (ҳаракатланиши) + усулнинг мослашувчанлиги + танқидий фикрлаш

Ўқув жараёнига компетентли йўналтирилган ёндашишни жорий этиш дастурига мувофиқ, қуйидаги асосий компетентликлар ажратилади:

- мақсадга эришиш ва ўз ютуғини ташкил этиш, ўз мақсадини тушунтириб бериш;

- ўқув-билиш фаолиятини режалаштириш, таҳлил қилиш, акс эттириш, ўз-ўзини баҳолашни ташкил этиш;

- текшириладиган далилларга оид саволлар бериш, ҳодисаларнинг сабабларини қидириш, ўрганилаётган муаммони ҳал қилишда тушуниш ёки тушунмовчиликларни кўрсатиш;

- когнитив вазифаларни белгилаш ва фаразларни киритиш; кузатиш ёки тажриба шартларини танлаш; керакли асбоб-усқуналар ва жиҳозларни танлаш, ўлчаш кўникмаларига эга бўлиш, кўрсатмалар билан ишлаш;

- таҳлилий ва статистик усуллари бўйича билимларини қўллаш;

- натижаларни тасвирлаб бериш, хулосаларни шакллантириш;

- компьютер воситаларидан ва технологияларидан фойдаланган ҳолда тадқиқот натижалари ҳақида оғзаки ва ёзма гапириш (матн ва график таҳрирловчилар, такдимотлар);

- дунё тасвирини сезиш тажрибасига эга бўлиш.

Шундай қилиб, кўникмалар амалда компетенция сифатида намоён бўлади. Компетенция - бу нарса маҳорат, ҳаракатни кучайтиради. Компетенция онгли фаолият натижасида шаклланади.

Компетенциянинг асосий турлари ва мазмуни:

Ўқув-билиш компетенцияси.

Бу талабанинг мустақил билиш фаолияти соҳасидаги, шу жумладан, ҳақиқий таниқли нарсалар билан ўзаро боғлиқ бўлган мантиқий, методик, умумўқув фаолияти элементларининг бир қатор компетенциялари мажмуи. Бунга ўқув-билиш фаолиятида мақсадларни аниқлаш, режалаштириш, таҳлил қилиш, акс эттириш, ўзини ўзи баҳолашни ўз ичига олади. Ушбу компетенциялар доирасида тегишли функционал саводхонлик талаблари

аниқланади: далилларни гумонлардан фарқлаш, ўлчаш кўникмаларига эга бўлиш, эҳтимоллик, статистик ва бошқа идрок усулларидан фойдаланиш.

Қийматли – мазмун компетенцияси

Бу компетенция талабанинг қийматли ғоялари билан боғлиқ бўлган дунёқараш бўйича компетенцияси, унинг атрофимиздаги дунёни кўриш ва тушуниш қобилияти, унга йўналтирилган, ўзларининг роли ва мақсадларидан хабардор бўлиш, ўзларининг ҳаракатлари ва ҳатти-ҳаракатларига мақсадли ва мазмунли установакаларни танлаш, қарорлар қабул қилишидир.

Умуммаданий компетенция - талаба яхши хабардор бўлиши керак бўлган масалалар доираси, фаолиятида билиш ва тажрибага эга бўлиши. Булар миллий ва умуминсоний маданиятнинг хусусиятлари, инсон ҳаёти ва инсониятнинг маънавий-ахлоқий асослари, инсон ҳаётидаги фан ва диннинг ўрни, уларнинг дунёга таъсири, кундалик ва маданий-ҳордик чиқариш соҳасидаги компетенциялари, масалан, бўш вақтни ташкил қилишнинг самарали усулларини эгаллаш.

Ахборот компетенцияси.

Ҳақиқий объектлар (телевизор, магнитофон, телефон, факс, компьютер, принтер, модем, ксерокопия) ва ахборот технологиялари (аудио ва видео ёзувлар, электрон почта, оммавий ахборот воситалари, интернет) ёрдамида керакли маълумотни мустақил равишда излаш, таҳлил қилиш ва танлаш, уларни ташкил қилиш, айлантириш, сақлаш ва етказиш кўникмалари шаклланади.

Коммуникатив компетенцияси талаб қилинадиган тилларни билиш, бошқалар билан мулоқотда бўлиш усуллари, узоқдаги одамлар ва воқеалар, жамоавий иш қобилиятлари, жамоада турли ижтимоий ролларга эгалик қилишни ўз ичига олади. Талабалар ўзларини кўрсатишлари, хат ёзишлари, анкета, ариза, савол беришлари, муҳокамалар ўтказишлари ва ҳоказо.

Ижтимоий-меҳнат компетенцияси ижтимоий ва меҳнат соҳасида (истеъмолчининг, харидорнинг, миждознинг, ишлаб чиқарувчининг ҳуқуқлари) фуқаролик-жамоат фаолиятида (фуқаро, кузатувчи, сайловчи, вакил ролларини бажариши), оилавий муносабатлар ва масъулиятлар соҳасида, иқтисодиёт ва ҳуқуқ масалаларида, касбий ўз тақдирини белгилашда билим ва тажрибага эга бўлишни англатади. Ушбу компетенция, масалан, меҳнат бозорида вазиятни таҳлил қилиш, шахсий ва жамоат манфаатларига мувофиқ ҳаракат қилиш, меҳнат ва фуқаролик ўзаро муносабатларда ахлоққа эга бўлишни ўз ичига олади. Талабалар замонавий жамиятда ҳаёт учун минимал даражада зарур бўлган ижтимоий фаоллик ва функционал саводлилик кўникмаларига эгадирлар.

Шахсий ўзини-ўзи такомиллаштириш компетенцияси жисмоний, рухий ва интеллектуал ўзини ривожлантириш, ҳиссий ҳис-туйғуларни бошқариш ва ўзини ўзи қўллаб-қувватлаш йўллариини ўрганишга қаратилган. Ҳақиқий объект бўлиб бу ерда талабанинг ҳисобланади. У ўз фаолиятини доимий равишда ўз билимлари, замонавий инсон учун керак бўлган шахсий фазилатларни ривожлантириш, психологик саводхонлик, фикрлаш маданияти ва хулқ-атворини ифодалашда намоён бўлган ўз

манфаатлари ва қобилиятлари билан фаолият услубларини бошқаради. Ушбу компетенциялар шахсий гигиена, шахсий тиббий хизмат, жинсий саводхонлик, ички экологик маданият қоидаларини ўз ичига олади. Бу шунингдек, ҳаёт фаолияти хавфсизлиги асослари билан боғлиқ бўлган бир қатор хусусиятларни ҳам ўз ичига олади.

Компетентликка йўналтирилган ёндашув – таълим мазмунини ривожлантириш учун янги концептуал қўлланмалардан биридир.

Замонавий ўқитувчиларнинг фикрларига кўра, ҳаётининг компетенцияларни эгаллаш инсонга, замонавий жамиятда сайр қилиш имкониятини беради, инсоннинг вақт талабларига тезда жавоб бериш қобилиятини шакллантиради.

“Компетенциявий ёндашув” атамаси бир кишининг асосий (калит, ядроси) ва субъект компетенцияларини шакллантириш ва ривожлантириш бўйича ўқув жараёнининг марказини англатади. Ушбу жараённинг натижаси инсоннинг умумий компетенциясини шакллантириш, асосий компетенциялар мажмуаси, шахснинг интегратив тавсифномасидир. Бундай характерга эга бўлиш таълим жараёнида шаклланиши ва билим, кўникма, муносабатлар тажрибаси, фаолият тажрибасига эга бўлиши керак.

Таълим соҳасидаги компетенциявий ёндашув, шахсга йўналтирилган таълимнинг долзарб ёндашувлари билан боғлиқ, чунки у талаба шахсига тааллуқли ва муайян ҳаракатлар тўпламини бажарадиган муайян талаб жараёнида амалга оширилиши ва текширилиши мумкин.

Таълим соҳасидаги компетенциялар тизими қуйидагилардан иборат: асосий, яъни, метапредмет ва фанлараро компетентликдир. Бу, инсоннинг мураккаб кўп функционал фаолиятни амалга ошириш ва муаммоларни самарали ечиш қобилияти сифатида тавсифланади.

Компетенция – маълум бир соҳада самарали фаолият олиб бориш учун зарур бўлган мутахассиснинг таълимий тайёргарлигига қўйилган талабдир.

Компетентлик – инсон томонидан фаолият предметиға тегишли компетенцияларни эгалланганлигидир.

Юқоридагилардан келиб чиққан ҳолда биз компетентликка ўз ишчи таърифимизни бериб ўтдик. Компетентлик – шахснинг бир-бири билан ўзаро боғлиқ хусусиятларини инсон томонидан жумладан, шахсий муносабати ва фаолият субъектини ўз ичига олиб эгалланишидир.

Ўқув-билиш компетентлиги касбий ва махсус компетенцияларни ривожлантириш самарадорлигини таъминлайди, бу унинг ривожланишини замонавий таълимнинг устувор вазифаси деб ҳисоблаш имконини беради.

Ўқув-билиш компетентлиги инсоннинг ҳар томонлама ва хилма-хил маданият оламини эгаллашини таъминлайдиган шахснинг компетенцияларининг маълум қисмида устувор ўринни эгаллайди.

Бизнингча, ўқув-билиш компетентлиги билимларни кенгайтиришга қаратилган асосий компетенция, билиш (когнитив) фаолияти усулларини эгаллаш, таълим фаолиятида муайян билим ва кўникмаларни шаклланиши, ижодий фикрлашни ривожлантириши ва ўқув фаолиятидаги мустақилликдир.

Шу сабабли биз бўлажак касб таълими ўқитувчиларининг ўқув-



билиш компетентлигини мустақил билиш фаолиятига тайёргарликда унга зарур бўлган назарий билимларни, амалий кўникма ва малакаларни шакллантирадиган махсус компетенцияларга эга бўлиш деб таъриф бердик.

Ўқув-билиш компетентликни такомиллаштириш мезонлари сифатида куйидаги кўникмаларга эга бўлиш деб ҳисобладик:

- мақсад қўйиш ва унинг имкониятларини ташкил этиш, ўз мақсадини тушунтириш кўникмаси;
- билиш вазифаларини шакллантириш ва фаразларни киритиш;
- ўзининг ўқув-билиш фаолиятини таҳлил қилиш;
- мустақил равишда билимлар олиш;
- ўз ўқув-билиш фаолиятида рефлексия (акс таъсир)ни амалга ошириш;
- ўзларининг ўқув-билиш фаолиятида ўзи-ўзига баҳо бериш;
- ўз тадқиқотларининг натижаларини оғзаки ва ёзма равишда тақдим этиш.

Ўқув-билиш компетенциялари юқори малакали мутахассисларни шакллантиришда муҳим рол ўйнайди, чунки улар зарурат туғилса, мутахассислиги ва касбий фаолияти доирасини ўзгартириши мумкин бўлган таълим муассасалари битирувчиларининг касбий ҳаракатини таъминлайди. Шундай қилиб, ўқув-билиш компетенциялари – ижтимоий рақобатбардошлик омилидир. Ўқув-билиш фаолият турларини шакллантириш ва ривожлантириш ташқи бошқарувдан ўз-ўзини бошқариш ва ўз-ўзини ташкил қилишга ўтиш босқичида содир бўлади. Ўқув жараёнида талабаларнинг мустақил ижодий фаолият билан шуғулланиш қобилияти ортади ва ўқитувчининг билимларни узатиш эҳтиёжи кескин камаяди.

Ушбу муаммони ҳал этишнинг истикболли усулларида бири ижодий қобилиятларни ривожлантиришга, ижодий қобилиятга ва ижодий-билиш фаоллигига йўналтирилган муаммоли-ишбилармон ва ролли ўйинлар ҳисобланади. Ўйинлар талабаларнинг билиш фаоллиги, танқидий ва аналитик фикрлаш қобилияти, оқилона ва масъулиятли муҳокамалар, мулоқот малакаларини ривожлантириш ва ўзларнинг позициясини ҳимоя қилиш кўникмасини рағбатлантиради.

Таълим жараёни давлат манфаатларини, жамият манфаатларини ва шахсий манфаатларини уйғунлаштиришга қодир шахсни ривожлантиришга, ижобий ижтимоийлашув, шахснинг ўзига хос хусусиятлари ва Ўзбекистон Республикасининг маданий анъаналарини ва умуминсоний қадриятларни ҳисобга олган ҳолда маънавий ривожланиши учун таълимнинг тарбияловчи функциясини амалга оширишга қаратилган.

Педагогиканинг муаммолари - таълим соҳасидаги жамият томонидан яратилган муаммолардир. Уларнинг баъзиларини санаб ўтаемиз:

- педагогик технология - моддий ишлаб чиқариш, техника соҳасидаги замонавий илғор ишланмалар, тенденциялар ва билимларни кузатиб бориш ва уларни касбий фаолиятга киритиш (масалан, техник фанларни ўқитиш методикасини такомиллаштириш)га ўргатиш;
- ижтимоий жамиятда ўқитувчининг ўрнини, педагогик концепцияни ўзгартириш зарур; ўқитувчилик касби янада обрўли, ёшлар учун жозибали бўлиши керак.

Юқорида санаб ўтилган муаммолардан келиб чиқиб, таълим тизими нафақат таълим, балки тарбия ва ўзини ўзи бошқариш каби, чунки касб таълими муассасаси битирувчиси ижтимоий-иқтисодий шароитда профессионал кадрларни тезкор мослашишга, тайёрлашга ва қайта тайёрлашга имконияти бўлиши керак.

Олий таълим муассасаларида бўлажак касб таълими ўқитувчиларини касбий-методик жиҳатдан тайёрлаш негизида қуйидаги асосий тамойиллар мавжуд, булар:

бўлажак касб таълими ўқитувчиларини касбий-методик жиҳатдан тайёрлашнинг инсонпарварлаштириш;

ҳозирги ахборот технологиялари ривожланган шароитда бўлажак касб таълими ўқитувчисининг ижодий шахсини шакллантириш ва ривожлантиришга тизимли, педагогик интеграция асосида касбий фаолият нуқтаи назаридан ва технологик жиҳатдан ёндашув;

бўлажак касб таълими ўқитувчиларини аниқ далилларга асосланган билимлар билан бир қаторда методологик билимлар билан қуроллантириш;

бўлажак касб таълими ўқитувчиларини тайёрлаш методик тизимининг таркиби ва мазмунини кенгайтириш ҳамда чуқурлаштириш.

Бўлажак муҳандис-педагогнинг касбий шаклланишига ёрдам берувчи муҳим педагогик шарт-шароитлар сирасида қуйидагилар қиради:

Моддий-техник шарт-шароитлар (ўқув бинолари, ўқув аудиториялари, ўқув устахоналари, амалий-лаборатория жиҳозлари), ахборот технологиялари (радио, телевидение, компьютер, нусха кўчириш қурилмалари, лаборатория асбоб-ускуналари, магнитофонлар (аудио, видео), тренажёрлар, видеопроектор, техник воситалар мажмуининг мавжудлиги ва ҳоказолар).

Ўқув-методик меърий ҳужжатлар (давлат таълим стандарти, намунавий ўқув режалари, ишчи ўқув режалари, намунавий ва ишчи ўқув дастурлари, дарсликлари, ўқув қўлланмалари, методик тавсияномалар, қўшимча махсус адабиётлар, кўрсатмалар воситалар, дарс ишланмалари, лойиҳалар ва бошқалар).

Илмий педагогик ходимлар салоҳияти (профессор, доцент, ўқитувчи, малакали ўқув усталари, раҳбар ва техник ходимлар).

Ижтимоий ва ўқув-технологик муҳит (ўқитувчилар, талабалар, раҳбарлар ҳамда талабалар, шунингдек, талабаларнинг ўзаро муносабатлари мазмуни, йўналиши, мақсадлар бирлиги ва бошқалар).

Ташкилий ҳамда ўқув-амалий фаолиятнинг изчил, узлуксиз ҳамда тизимли йўлга қўйилганлиги.

Бўлажак касб таълими ўқитувчилари касбий шаклланиш жараёнининг самарали ташкил этилишида, шунингдек, таълим воситаларининг алоҳида ўрни мавжуд. Таниқли педагог олим А.Р.Ходжабоев таъкидлаганидек, "... олий ўқув юртлари, мактаблар ва ҳунар-техника билим юртларининг таълим жараёнида қўлланилаётган дастгоҳлар, агрегатлар, асбоб-ускуналар, машина ва механизмлар нафақат ишлаб чиқариш воситалари сифатида, балки биринчи навбатда таълим воситалари саналади, талабалар улар ёрдамида касбий кўникма ва малакаларини ҳосил қилиш ва мустаҳкамлаш

имкониятларига эга бўладилар” .

Математика ва табиий ҳамда гуманитар, ижтимоий-иқтисодий фанлар билан бир қаторда, техник билимлар негизида ҳам педагогик билимлар кўзга ташланади.

Амалиётда фанлараро билимларнинг тизимланиши, лойиҳаланишига нисбатан технологик ёндашув етарли даражада қарор топмаяпти. Мазкур ҳолат маълум даражада муҳандислик педагогикаси методологиясига хос бўлган бир қатор муаммоларнинг ижобий ҳал этилмаганлиги билан изоҳланади.

Юқорида қайд этиб ўтилган фикрлар асосида педагогик ва техник билимларни интеграциялаш асослари хусусида сўз юритамиз. Билимларни интеграциялашнинг муҳим асоси сифатида дунёнинг моддий яхлитлиги, материя ва унинг ривожланиш қонунлари, хусусиятлари тан олинган умумий омил бўлиб қолди.

Билимлардан фойдаланиш ва синтез қилиш асослари фанларнинг ўзаро боғлиқлигини ифодаловчи методологик, гносеологик, онтологик ва ижтимоий асослардан иборат.

Гуманитар, ижтимоий-иқтисодий ва математик-техник фанлар ўзаро боғлиқлигининг асоси, инсон онгида техникавий тараққиёт ҳамда жамият ўртасидаги объектив боғлиқликларнинг акс этиш жараёни ҳисобланади.

Шу билан бирга, билимларни интеграциялашда генетик асослари ҳам намоён бўлади. Ушбу ҳолат идрок этиш тизимларининг ўзаро боғлиқлиги, муносабатларнинг мавжуд тажрибаларига асосланиши билан боғлиқ. Мазкур ўринда педагогик билимларнинг шаклланиш тарихига назар ташлаш мақсадга мувофиқдир. Бўлажак касб таълими ўқитувчиси касбий шаклланиши жараёнининг моҳиятини ўрганишда қуйидаги ғояларнинг устуворлигини таъкидлаб ўтиш жоиз:

а) таълим ва тарбиянинг генетик, бошланғич асоси техника ва педагогика, шунингдек, техник ва педагогик билимлар ўртасидаги юзага келадиган муносабатлар ҳисобланади;

б) касб таълими ўқитувчисининг касбий шаклланиши генетик моҳиятини тушунтиришнинг энг самарали методологик воситаси таълим ва тарбиянинг келиб чиқишига нисбатан маданий-генетик ёндашув саналади .

Кишилик жамияти тараққиётининг маълум босқичида биологик эволюциянинг моҳияти ўзгариб, ижтимоий фаолият юзага кела бошлади. Муҳим ҳаётий фаолиятларнинг янги турлари пайдо бўла бошладик, оқибатда мавжуд билимларни биологик йўл билан авлодларга узатиш мумкин бўлмай қолди. Бу борада янги механизмга эга бўлиш эҳтиёжи туғилди. Мазкур эҳтиёж ёш авлодни ўқитиш ва тарбиялашни йўлга қўйиш асосида қондирила бошланди. Бироқ ижтимоий-генетик концепция шахс тарбияси хусусиятларини етарли даражада тушунтириб бера олмайди.

Шахснинг маданий-тарихий концепцияси моҳияти Н.Ф.Тализина томонидан илгари сурилган қуйидаги фикрда ўз ифодасини топган: “Замонавий (маданиятли) кишининг хулқи фақат болалик давридаги ривожланишнинг натижаси бўлиб қолмай, балки тарихий тараққиётнинг

маҳсули ҳамдир. Тарихий жараёнида инсоният тараққиёти нафақат ижтимоий, шунингдек, инсон ва табиат ўртасидаги муносабатлар жиҳатдан ўзгариб ва ривожланиб қолмай, балки инсоннинг ўзи ҳам, унинг табиати ҳам ўзгаради ва ривожланади” .

Инсоннинг ўзгариши ва ривожланишининг бошланғич фундаментал ҳамда генетик асоси унинг қурооллар воситасида амалга ошириладиган меҳнат фаолияти бўлди. Инсон техникани қай тариқа яратига бўлса, худи шу тариқа янги техника инсон тафаккурига ижобий таъсир этиб, уни замонавий инсон сифатида тарбиялайди ва шакллантиради.

Таълим ва тарбиянинг пайдо бўлиш муаммоларини таҳлил қилиш ҳамда уни идрок этишда, педагогик фаолиятининг юзага келишидаги бошланғич шарт-меҳнат қуроолларини тайёрлаш, шунингдек, фойдаланиш борасидаги фаолият ҳисобланади.

Айнан, ибтидоий меҳнат қуроли воситасида фаолият юритиш инсоннинг яшashi, шунингдек, шахс сифатида шаклланишида асосий ролни ўйнайди. Меҳнат қуролини тайёрлаш ва ундан фойдаланиш борасидаги кўникмаларнинг шаклланиши ҳамда унинг авлоддан-авлодга ўтиши ўзига хос таълим-тарбия тизимининг пайдо бўлишига тўртки берди. Меҳнат қуролининг яратилиши, тайёрлаш ва қўллашга оид тажрибани келгуси авлодларга ўргатиш талабини кун тартибига қўйди. Ана шу талаб қондирилмаганида, биринчи меҳнат қуроли инсон томонидан яратилган энг биринчи ва сўнгги кашфиёт бўлиб қолар, унинг ўзи эса ҳеч қачон шахс сифатида шакллана олмас эди. Қадимги давр одами ҳаётий фаолиятни ташкил этишда, бир вақтнинг ўзида, муҳандис, ишчи, ўқитувчи ва ўқувчи вазифаларини бажаришга мажбур эди. Инсон меҳнат қилиш, яшаш шароитларини ташкил этиб, билимларни ўрганди ва ишлаб чиқаришни йўлга қўйди.

Айни шу ўринда инсон томонидан меҳнат қуролини ишлаб чиқариш табиати ҳамда ушбу жараённинг педагогик хусусиятлари ўзаро боғлиқ эканлигини қайд этиш мумкин. Меҳнат қуроли воситасида меҳнатни ташкил этиш фақатгина таълим ва тарбия тизими юзага келишининг бошланғич шarti бўлиб қолмай, балки касбий-педагогик тайёргарлик тизимининг пайдо бўлиш шarti ҳам ҳисобланади. Шу билан бир вақтда, унинг бошланғич, генетик асоси техника ва педагогика ўртасидаги муносабатлар ҳисобланади. Ибтидоий цивилизация давридаёқ, техника ва педагогиканинг ўзаро боғлиқлиги қуйидаги йўналишда намоён бўлган: предметли-буюмли, технология ва техниканинг “буюм ва буюмлар тўплами” - деб қайд этилиши бугунги кунда унинг педагогик восита ролини бажариб, таълимий-тарбиявий мақсадларни амалга ошириш йўлида қўллаш имконини бермоқда.

Муҳандислик ва педагогик фаолиятлар ўртасидаги ўзаро алоқалар технологик ёндашувнинг қарор топишига тўртки беради. Технология – хом ашё, материалларга ишлов бериш, ярим тайёр маҳсулотни тайёрлаш, унга ишлов бериш, шунингдек, уларнинг ҳолати, шакли ва хусусиятларини ўзгартиришга хизмат қилувчи методлар тўпландир.

Оддий ишлаб чиқариш технологиялари қадимги даврлардаёқ,



мавжуд бўлиб, педагогик фаолият мазмунида ўз инъикосини топа олган. Технологик билим, кўникма ва малакалар ёш авлодга биогенетик йўл билан узатилмаганлиги сабабли инсон уни зарур ўргатиш-ўқитишга йўналтирилган жараёндагина ўзлаштирган.

Инсон фаолиятининг табиатига кўра педагогик фаолият унинг таркибий асоси, шунингдек, технологик тизимнинг муҳим элементи бўлиб келган. Педагогик ва ишлаб чиқариш фаолиятининг генетик жиҳатдан боғлиқлигини инобатга олган ҳолда қуйидаги фикрни баён этиш мумкин: педагогик технология ўзининг тараққиёти жараёнида ҳеч қачон ишлаб чиқариш технологияси (ўз навбатида ишлаб чиқариш технологияси педагогик технология) дан ажралмаган. Ишлаб чиқаришнинг ривожланиш даражаси барча даврларда ишчининг маҳорати даражаси билан белгиланган, бу эса ўз навбатида, унинг таълим олишига боғлиқ бўлган.

Педагогик туркумидаги фанлари ва умуммуҳандислик фанлари ўртасидаги ўзаро алоқадорлик ишлаб чиқариш йўналиши махсус технологиясининг санъат, маҳорат ва зукколик тарзида талқин этилиши билан боғлиқ. Мазкур ғояга бугунги кунда ҳам амал қилиб келинмоқда.

Хулоса. Юқорида таъкидлаб ўтилганларни сарҳисоб қиладиган бўлсак, касб-ҳунар таълими тизимини модернизациялаш мамлакатнинг инновацион ривожланиш йўлларига ўтиш, Ўзбекистон таълим тизими жаҳон таълим хизматлари бозорида позициясини мустаҳкамлаш, касбий таълим муассасаларида мутахассисларни тайёрлаш сифатини оширишда янги ёндашувларни излаш, узлуксиз таълим тизимини яратиш зарурлиги билан боғлиқ.

Янги турдаги цивилизацияга, мутахассисларнинг интеллектуал салоҳиятига юқори талабларни қўядиган ахборот жамиятига ўтиш таълим тизимида, унинг технологиялари ва таълим услубларини ўзгартиришга, хусусан, таълим муаммоларини ҳал қилишда фаолиятли ёндашувга йўналтирилган. Шундай қилиб, инновацион муҳандислик таълимининг ривожланиши бўлажак бўлажак касб таълими ўқитувчиларига нафақат техника ва технологиялар соҳасидаги аниқ билим ва кўникмаларни эгаллаш, балки уларни амалда қўллаш қобилиятига қаратилган касбий компетенцияларини шакллантириш имконини беради. Бўлажак касб таълими ўқитувчилари муҳандислик-технологик фанларини ўқитиш жараёнида педагогик фаолиятга илмий ва ижодий муносабатни шакллантириш, касбий компетенциялар асосида муҳандислик-технологик фикрлашни шакллантириш муҳимдир.

Компетентлик (айниқса, касбий) педагогик ва методологик ёндашувлар асосида шакллантирилади. Улар анъанавий “таълим” жараёнида предмет-мазмунли (жиддий) даражада ҳосил бўлиши мумкин эмас. Уларнинг “қурилиши” яхлит (умумлаштирилган) таълим жараёнига тизимли интеграциялаш орқали амалга оширилади. Бундай ҳолда қуйидаги усуллар қўлланилади: лойиҳалаш; ижодий-муаммоли; юқори даражадаги ижтимоий таъсир ўтказиш йўли билан қайтар алоқа (ташқи дунё билан ўзаро муносабатлар); ролли моделларини тадқиқ қилиш; ғоялар, вазиятли масалалар ва бошқалар тақдимоти.



Касбий-педагогик тайёргарлик жараёнида компетенцияларни шакллантириш нафақат анъаналар билан, балки янги таълим технологияларини жорий этиш билан бирга, янги фаолиятни самарали амалга оширишни эмас, балки уни лойиҳалаштиришни таъминлайдиган инновацион шакллар, усул ва воситалардан фойдаланган ҳолда амалга оширилиши керак.

Фойдаланилган адабиётлар:

Ўзбекистон Республикаси Президентининг 2019 йил 6 сентябрдаги “Профессионал таълим тизимини янада такомиллаштиришга доир кўшимча чора-тадбирлар тўғрисида”ги ПФ-5812-сонли Фармони. Қонун ҳужжатлари маълумотлари миллий базаси.

Азизходжаева Н.Н. Педагогик технология ва педагогик маҳорат. Ўқув қўлланма. – Т.: ТДПУ, 2003. – 174 б.

Батышев, С.Я. Профессиональная педагогика: учебник для студентов, обучающихся по педагогическим специальностям и направлениям. / под ред. С.Я. Батышева, А.М. Новикова. Издание 3-е, переработанное. М.: Изво ЭГВЕС, 2009. 455 с.

Даминов М.И. Физика таълимида модулли ўқитиш технологияси. Услубий қўлланма. – Бухоро, 2006. -56 б.

Зеер Э.Ф. Психология профессионального образования / Э. Ф. Зеер. – М.: Издательство Московского психолого-социального института; Воронеж: Издательство НПО «МОДЕК», 2003. – 480 с.

Йўлдошев Ғ.Ш., Усмонова С.А. Педагогик технология асослари. Т.: Ўқитувчи, 2004. 98 б.

Кубрушко, П.Ф. Актуальные проблемы теории содержания профессионально-педагогического образования [Текст]: дис. д-ра пед. наук: 13.00.08: Москва, 2002.

Муслимов Н.А. Қулиева Ш.Ҳ. Касб таълими ўқитувчиларини тайёрлаш жараёнига тизимли ёндашувни амалга оширишга муаммоли вазиятлар. – Т.: Фан ва технологиялар, 2007. – 54 б.

Муслимов Н.А., Усмонбоева М., Мирсолиева М. “Инновацион таълим технологиялари ва педагогик компетентлик” модули бўйича ўқув-услубий мажмуа. – Т.: -2016. – 147 б.

Муслимов Н.А. Педагогик фаолиятга тизимли ёндашув муаммолари // Касб-хунар таълими. – 2004. - № 6. – Б.24.

Рахимов З.Т. Таълим жараёнида талабалар ўқув-билиш компетентлигини ривожлантириш. “Замонавий таълим” журнали 2020 йил № 6-сон, 3-10-б.

Талызина, Н.Ф. Управление процессом усвоения знаний. Психологические основы / Н.Ф. Талызина. - М.: МГУ, 1984. - 344 с.

Хуторской, А.В. Ключевые компетенции как компонент личностно-ориентированной парадигмы [Текст] / А.В. Хуторской // Народное образование. – 2003. – № 2. – С. 58-64.

Ходжабоев А.Р. Учебно-методический комплекс подготовки трудового обучения – Т.: Ўқитувчи, 1989. – 91 с.

## ПЕДАГОГИЧЕСКОЕ УПРАВЛЕНИЕ СОЗДАНИЕМ КОМФОРТНОЙ СРЕДЫ В ОБРАЗОВАТЕЛЬНОМ УЧРЕЖДЕНИИ

DOI: <https://doi.org/10.53885/edinres.2021.72.16.082>

**Байбаева Мухайё Худайбергеновна,**

кандидат педагогических наук, доцент кафедры “Социальная педагогика” Ташкентского государственного педагогического университета имени Низами

**Аннотация:** В данной статье рассматривается создание комфортной среды в образовательных учреждениях. При создании комфортной среды в учебном заведении в статье рассматривается анализ психологической, педагогической, философской и исторической литературы, педагогической практики свидетельствует о все возрастающем интересе к проблеме, связанной с формированием, развитием и становлением благоприятного микроклимата.

**Ключевые слова:** среда, условия, деятельность, учебно-воспитательный процесс, конкурентоспособность, развития

**Abstract:** This article discusses the creation of a comfortable environment in educational institutions. When creating a comfortable environment in an educational institution, the article considers the analysis of psychological, pedagogical, philosophical and historical literature, pedagogical practice, which indicates an increasing interest in the problem associated with the formation, development and establishment of a favorable microclimate.

**Keywords:** environment, conditions, activity, educational process, competitiveness, development.

При переходе к цивилизованному рынку и демократичному обществу перспективной для развития образования является концепция гуманизации среды через создание комфортной среды, под которой мы понимаем совокупность условий, которые способствуют экологическим взаимоотношениям участников образовательного процесса, улучшению физического и психического здоровья, создают интеллектуально-эмоциональный фон, положительно воздействуют на актуализацию творческого потенциала, сопутствуют вдохновению, созидательной и профессиональной деятельности и духовным достижениям человека, снижают неблагоприятное воздействие на организм вредных факторов, сопровождающих жизнедеятельность.

Существенными характеристиками этого определения являются гибкость, разнообразие, доступность во времени и пространстве, которые обеспечивают человеку понимание самого себя и окружающей среды, содействуют выполнению его социальной роли. Главной ценностью образования становится развитие в человеке потребности и возможности выйти за пределы изучаемого, способности к самореализации творческого потенциала, направленности на саморазвитие и самообразование. Такое представление диаметрально меняет подход к образованию,

особенно в его прогностической интерпретации: главное не система жестко детерминированных образовательных учреждений по существу, навязываемая человеку и ограничивающая свободу выбора, а человек, сознательно выбирающий индивидуальную образовательную траекторию в соответствии со своими интересами и способностями, определяющими его образовательные потребности.

Одним из существенных феноменов образовательного процесса является создание комфортной среды в учебном заведении. Анализ психологической, педагогической, философской и исторической литературы, педагогической практики свидетельствует о все возрастающем интересе к проблеме, связанной с формированием, развитием и становлением благоприятного микроклимата. Значение мотивации участников образовательного процесса для создания благоприятного микроклимата исследовали Э. А. Уткин, Е. П. Ильин, Л. Ю. Гордин, В. А. Караковский, И. Н. Ларченко. Роль партнерской деятельности и межличностных отношений в создании комфортного состояния рассматривали Н. В. Горбунова, С. В. Дрокина, И. Ю. Забродин, М. И. Старов. Формирование творческой атмосферы и психологического микроклимата в коллективе изучали Н. А. Жокина, В. И. Зверева, М. С. Каган, М. М. Поташник, М. П. Щетинин, Е. А. Ямбург. Влияние среды на актуализацию творческого потенциала личности в условиях ее комфортности рассматривали через создание педагогической среды А. М. Анохин, Ю. С. Бродский, В. В. Рубцов, Н. А. Сизинцева, В. И. Слободчикова. Сущность организационных форм педагогического управления, направленных на создание благоприятных условий в образовательном учреждении для реализации потребностей личности, рассматривали Е. С. Березняк, К. Я. Вазина, Ю. В. Васильев, Г. Г. Габдуллин, М. И. Кондаков, В. П. Портнов, В. П. Симонов, Т. И. Шамова и другие.

Изучение научных исследований в области педагогики, психологии, философии, социологии, культурологии позволяет сделать вывод о том, что окружающая среда признается одним из факторов формирования личности. В теории рассматриваются, а на практике реализуются отдельные и разрозненные компоненты проблемы создания здорового морального климата и управления этим процессом. Становление теории комфортной среды пока не стало предметом специального изучения отечественных исследователей, особенно в вопросах управления ее созданием. Поиски путей соединения управления учебным заведением и созданием благоприятного микроклимата показали, что эмпирические исследования в данной области имели разрозненный характер. Тем не менее, вопросы, так или иначе связанные с этой проблемой, затрагиваются в ряде педагогических работ, авторы которых рассматривают отдельные ее компоненты.

Нами выделены в качестве возможных составляющих для конструирования комфортной среды и управления этим процессом следующие: педагогический комфорт, психологический микроклимат в коллективе, мотивация, психология взаимоотношений, коммуникации, менеджмент, управление социально-педагогической образовательной

средой, сотрудничество, эмпатия, свободное гуманистическое воспитание.

Актуальность темы определяется противоречиями между: - повышенными требованиями, которые предъявляет современное общество к выпускнику школы и негативным психологическим климатом в учебном заведении, не позволяющим актуализировать его творческий потенциал;

- гуманными общечеловеческими ценностями, идеалами и установками, характеризующими школу как специально организованную воспитывающую среду, и реальным распространением антигуманных ценностей, идеалов, мотивов и установок, доминирующих в значительной части современной внешкольной среды жизнедеятельности учащихся;

- потребностью и объективной необходимостью эффективного управления созданием комфортной среды и недостаточной разработанностью соответствующих теорий и технологий;

- необходимостью интеграции деятельности всех участников образовательного процесса и фактическим отсутствием механизмов ее реализации. [5]

В связи с этим исследование становления, развития и решения проблемы, определение способов изучения окружающей ребенка среды даст возможность в значительной мере преодолеть существующий разрыв между декларированием среды как важного фактора формирования личности и фактическим игнорированием тех реалий, в которых формируется личность. Анализ актуальности и противоречий позволяет сформулировать проблему исследования, заключающуюся в поиске, определении и обосновании управления созданием комфортной среды, способствующей преобразованию реально существующей среды жизнедеятельности ребенка в среду благоприятную.

В период преобразований, происходящих в нашем обществе, нам представляется важным осмысление исторического опыта, определение научных процессуальных подходов к разработке инструментария для проведения исследований в области управления созданием комфортной среды в учебном заведении. Анализ состояния проблемы и тенденции ее развития обосновали необходимость не только изучения условий для создания комфортной среды и управления ею, но и процессуальной ее разработки.

Концепция исследования педагогического управления созданием комфортной среды представляет собой научную характеристику единства конкретных идей педагогического наследия, современной педагогики и смежных наук, обеспечивающих направленность всех процессов, организуемых учебным заведением, на повышение эффективности его деятельности, актуализацию творческого потенциала всех участников. Наша концепция создания комфортной среды как основы результативного педагогического управления базируется на основополагающих идеях: природа комфортной среды интегративная, социальная, гуманистическая; стремление создания комфортной среды для всех участников образовательного процесса является основным стержнем в содержании управленческой деятельности.

3. Комфортная среда образовательного учреждения - совокупность условий, которые способствуют экологическим взаимоотношениям участников образовательного процесса, улучшению физического и психического здоровья, создают интеллектуально-эмоциональный фон, воздействуют на актуализацию творческого потенциала, сопутствуют вдохновению, созидательной и профессиональной деятельности и духовным достижениям человека, снижают неблагоприятное воздействие на организм вредных факторов, сопровождающих жизнедеятельность.

4. Технология педагогического управления созданием комфортной среды включает наряду с традиционными и новые организационные формы управления.

5. Структурная модель комфортной среды является адаптивной и способна трансформироваться при вероятности отклонений от ожидаемых результатов.

6. Наиболее репрезентативным показателем сформированности комфортной среды образовательного учреждения является способность коллектива к самоорганизации и самореализации.

Обобщенные количественные результаты экспертизы педагогической комфортной среды: широта, интенсивность, осознаваемость, обобщенность, эмоциональность, доминантность, социальная активность, согласованность, мобильность образовательной среды показали стабильность и устойчивость среды, сформированность интеллектуально-эмоционального фона и благоприятного социально-психологического поля коллектива.

Комфортность социальной среды проявляется при условии не только выделения в ней четырех блоков: экономического, психологического, профессионального и бытового, но и обеспечения материально-бытовой защищенности, адекватного вознаграждения, партнерского сотрудничества. Устойчивый режим самоуправляемого развития составляет основу в комфортной социальной среде, оказывая положительное воздействие на актуализацию потенциала личности, реализацию их потребностей.

#### Литература

1. Аникеева Н. П. Психологический климат в коллективе. М. - 1989. - С.238.
2. Анохин А. М. Педагогическая среда как условие формирования творческой личности студента пед. вуза. Уфа. - 1997. - С.202.
3. Бабурова И. В. Профессиональная подготовка учителя к формированию благоприятного социально-психологического климата. Смоленск. - 1999. – С.195.
4. Бухвалова В. А. Алгоритмы педагогического творчества. М.: Просвещение. - 1993. – С.96.
5. Кузьмин И. Д. Психотехнологии и эффективный менеджмент. М., Технологическая школа бизнеса. 1994. – С.192.



**ТЕАТР САНЪАТИ МАКТАБИДА СПЕКТАКЛЬ ИШЛАШ  
ЖАРАЁНИДАГИ БАДИИЙ ЯХЛИТЛИК**DOI: <https://doi.org/10.53885/edinres.2021.28.60.081>**Ахмедова Замира Амировна,***Ўзбекистон давлат Санъат ва маданият институти**“Муסיқали, драматик театрва кино санъати”**кафедраси доценти*

**Аннотация:** Мақола мазмунининг асосини актёрлик ва режиссура санъати борасидаги ворислик анъаналари, устозлар тажрибалари ташкил этади. Театр санъатининг табиати спектаклнинг бошидан охиригача ижодий ҳамфикрликни ва жонли ҳиссиётни талаб қилади. Пьесанинг ҳар бир сўзи, актёрнинг ҳар бир ҳаракати, ҳар бир мизансаҳна юқоридаги талабга бўйсундирилиши керак бўлади. Ижодий жараённи бошқара оладиган режиссёргина бадий асар ярата олади. Буларнинг барчаси бадий яхлитликка таянган тирик вужуд бўлиб, у театр санъати асари – спектакль деб юритилади.

**Калим сўзлар:** бадий яхлитлик; спектакль; режиссёр; актёр; саҳна; пьеса; саҳна беазаги; драматург; ижро; олий мақсад; хатти-ҳаракат; туб маъно; рол; образ; сюжет; конфликт; шарт-шароит; диққат доираси; ижод; саҳна нутқи; мулоқат; интонация; томошабин; штамп; партнёр; тасаввур; саҳнавий ҳақиқат.

Маълумки, санъат катта меҳнат - қобилият билан маҳоратнинг уйғунлашуvidан туғилади. Маҳорат эса, муайян санъат ва мактаби орқали шаклланадики, у мактаб бир неча давр тажрибаси ва анъаналарининг бириккан ҳосиласидир. Театр мактаби барча давр театр арбобларининг дунёқарашлари, илмий салоҳиятлари орқали шаклланади. Улар қобилият (талант)ни ривожлантиришга доир муайян назарий ва амалий таълимотларни ишлаб чиққанлар. Бу эса, ўз навбатида, актёрлик санъатининг ривожланиши ва тараққиётига, актёрлик санъати техникасининг янада тараққий этишига олиб келди.

Театрда ижод намунаси жамоанинг биргаликдаги фаолияти натижасида вужудга келади. Саҳнавий асар – пьеса устида ишлаганда агар жамоа бир мақсад, бир услуб, бир метод, бир системага асосланиб ишламаса, белгиланган мақсадга эришиш қийин кечади. Шу сабабли ҳам ягона иш услубининг танланиши театрда ансамбль яратишнинг асосий шарти бўлиб, бу ҳолдагина бадий яхлитликка эришилади.

Театр санъати асари ижодий жараёнларнинг уйғунлашуvida пайдо бўлади. Бу жараёнда драматург, актёр, режиссёр, муסיқачи, декоратор, пардозчи, ёритувчи, либосчи ва ҳоказолар бўлиб, уларнинг ҳар бири ижодий ишга ўз ҳиссасини қўшади. Шу боис театр санъати бутун бир жамоанинг ижодий ҳамкорлик маҳсулидир. Умумжамоа спектаклнинг муаллифи ҳисобланади.

“Жамоа асосида шаклланган ижод, – деб ёзади К.С.Станиславский, – албатта бирикишни – уйғунликни талаб қилади. Кимки бу жараёнга хиёнат

қилса, у ўз сахнадошига, ўртоғига қарши чиқибгина қолмай, ўзи хизмат қилаётган санъатига жиноят қилади”. [1. Б. 77-78]

Шундай қилиб, барча даврларда истеъдодли актёр сахнанинг ягона ҳукмрони, ҳақиқий эгасидир. Драматургнинг ўзига хос услубияти, даврга монанд маълум шарт-шароитлар доираси бўлади. Асарларда муаллифларнинг шарт-шароитлари ҳар хил бўлади. Масалан, Еврипид, Шекспир, Софокл асарларига мурожаат этганимизда илоҳиёт билан боғлиқ фантастик шарт-шароит мавжуд бўлса, А.П.Чехов асарларида қаҳрамоннинг ички дунёси, руҳий кечинмалар, ҳаётда мавжуд инсон ва табиат, инсон ва инсон ўртасидаги тафовут ҳолатларини акс эттирувчи шарт-шароитлар мавжудлигини кўрамиз. А.Қаҳҳор асарларида маиший–лирик шарт-шароитлар (“Оғриқ тишлар”, “Тобутдан товуш”, “Аяжонларим”) мавжуд бўлса, Ҳамза асарларида ижтимоий шароитлар муҳим рол ўйнайди (“Бой ила хизматчи”, “Холисхон”).

Бадиий яхлитликка эришишда режиссёрнинг роли нималардан иборат?

Театр санъати кўплаб ижодкорларнинг ижод маҳсули бўлганлиги сабабли, уни бир яхлит бадиий асар ҳолатига келтириш режиссёрнинг зиммасида бўлади. Шу боис талабаларни театр санъати жаҳҳасида касбий билим кўникмаларини эгаллашга ўргатар эканмиз, уларнинг режиссёрлик иқтидорини ривожлантириш зарур. Адабиётшунос олим Шухрат Ризаев фикрича - режиссёр аввало оидин фикрловчи, интеллектуал даражаси фавқулудда юксак, воқеа ва ҳодисаларга муносабати аниқ, уларнинг айни ҳолати-ю келажаги қандай бўлишини тўлиқ тасаввур эта оладиган стратегик, миқёсли фикрловчи ва театр санъатининг ижодий ва техник компонентларини миридан-сиригача мукамал билладиган салкам бош фактчи, ярим авлиё ва табиатан мутлоқ ўзига хос, гоҳи шайтон, гоҳи фаришта, бағоят мураккаб шахс бўлиши керак. У гўё ҳамиша тажриба ўтказаётган тадқиқотчи, кашфиётчи олим, мутафаккир. Фақат унинг тажрибалар объекти инсон ва жамият устида, одамлар қалби ва туйғуларидан иборат. Бинобарин, унинг кашфиётлари ҳам онг-у, шуурни қарахт этадиган, бутун вужудни ларзага, титроққа солиб, хаёлларни ҳайратларга чулғайдиган ҳодисалар бўлади.

Демак, театр санъати талабаси юқоридаги хусусиятларнинг барчасини ўзида муштарак этиши ва уни режиссёр тадбиридек амалга ошириши шарт. Талаба (актёр, режиссёр, педагог тадқиқотчи)ни театр санъати касбий йўналишида тарбиялашда унга бадиий яхлитликни мустаҳкамлаштиришни уйғунлаштирмоғимиз лозим. Шу боисдан ҳам бадиий яхлитликни яратиш омиллари ва уни яратувчилари ҳақида фикр юритамиз. Хўш, бунинг учун нималарга эътибор қаратмоқ лозим. Юқорида айтганимиздек, аввало, театр санъатида бадиий яхлитликнинг яратувчиси режиссёр ҳақида фикр юритиш мақсадга мувофиқ бўлади.

Шу боисдан ҳам К.С.Станиславский: “Режиссёр, бу – фақат пьесани яхши таҳлил қила оладиган, актёрларга қандай ўйнашни, сахнада рассом ясаб берган сахна безакларнинг қандай ва қаерда туришини ўргатадиган киши эмас. Режиссёр, бу – ҳаётни обдон кузата оладиган, ўзининг театр соҳасида профессионал билимларидан ташқари, ҳамма соҳалардаги

билимларни мукамал эгаллай олган кишидир” , - дейди.[2. Б. 114-115 ]

Демак, режиссёр бадий яхлитликни бошқарувчи, юзага келтирувчи ШАХС. У индивидуалликка даҳлдор кучларни (актёр-ижодкорлар) улар билан ҳамфикр ва муштараклик, яратувчи, бир ўй, бир фикр билан яшовчи ижодий жамоани бирлаштирувчи кучдир. Ўзига хос индивидуал хусусиятга эга бўлганлиги, яшаётган жамиятга, оиласига, юртига, халқига, давлатига бўлган муносабатида унинг фуқаролик позицияси намоён бўлади. Ҳаётга мустақил, ўзига хос қараш билан унинг индивидуаллиги белгиланади.

Режиссёр ўз мақсадни актёр ижроси орқали амалга оширади. У асарга меҳр билан ёндашиб, уни идрок этиб, ўз тажрибасига таяниб фикрини ифода этади.

К.С.Станиславский “Режиссёр актёр ижросида қоришиб кетмоғи керак”, - дейди. Режиссёр ишининг самарадорлиги актёрлар билан нечоғли уйғунлашувига боғлиқ. Ана шу жараёнда буюк актёрлар намоён бўлади. Режиссёр актёр шахсини яратади. Масалан, М.Уйғур, А.Ҳидоят, С.Эшонтўраева, О.Хўжаевни, Т.Хўжаев эса Й.Абдуллаева, Ш.Бурҳонов, Н.Раҳимов ва бир қанча забардаст актёрларни кашф этишган. Бу режиссёрлар қаторига А.О.Гинзбург, И.В.Радун, Б.Йўлдошев, М.Мухаммедов, Р.Ҳамидов, Р.Ҳамроев ва бошқаларни кўшиш мумкин. Бу ерда республикамиз вилоят театрлари режиссёрлари ҳақида ҳам айтиш мумкин. Улар ҳам ҳар бир сахна асарида янги-янги актёрларни кашф этадилар.

Режиссёр муаллиф материални санъат даражасига етказиш учун машаққатли жараёни ўз бошидан кечиради. Қуйида у риоя қилиши керак бўлган қоидаларнинг айримларини тавсия қиламиз. Бу бўлажак тадқиқотчи – талаба, режиссёр, актёрлар учун зарурий кўрсатма бўлади.

Биринчидан, агар драматург ўз дунёқараши, муносабатини асарда баён қилса, режиссёр эса уни ўз ижро услуби билан сахнага кўчиради.

Иккинчидан, муаллиф драматург асардаги сўзни бадий ифода этган бўлса режиссёр сўзни ҳаракатга келтириш билан улар устидан ҳукмронлик қилади.

Учинчидан, у драматург билан бирга муаллифлик ҳуқуқига эга бўлади. Театр санъатининг асоси ҳамда режиссёрнинг фаолиятида драма асос бўлади. Шу боис режиссёр драма назарияси асосларини мукамал билмоғи керак.

Режиссёр ижод жараёнида аввало материални–асарни чуқур ўзлаштиради, ўрганади. Муаллиф кўйган мақсади–асар ғоясини аниқлайди. Сўнгра спектакль ғоясини, яъни ўзи идрок этган ғоя – режиссёрлик ғоясини, олий мақсадни аниқлайди. Шунингдек, у олий мақсадни рўёбга чиқариш учун, асар бўйлаб ўтадиган бош йўналишни, яъни “етакчи хатти-ҳаракатни” аниқлайди.

“Олий мақсад – истак, етакчи хатти-ҳаракат – интилиш ва уни бажарилиши эса ижодий жараёни вужудга келтиради. Олий мақсад ва етакчи хатти-ҳаракат бу асардаги ҳаётнинг бош мақсади, қон томири, юрак уриши, нерви...” Бинобарин, олий мақсадга эришмоқ учун қилинадиган етакчи хатти-ҳаракатни режиссёр яратади. Демак, сахнавий бадий яхлит

асарни яратишда олий мақсад ва унга эришиш учун қилинадиган етакчи хатти-ҳаракат муҳим аҳамиятга эга бўлади.

Режиссёр томонидан асардаги ҳамма иштирокчиларнинг алоҳида хатти-ҳаракатлари, пьеса бўйлаб ўтадиган, асарнинг мағзини ифодаловчи деталлар бирлаштирилиб, у спектаклнинг етакчи хатти-ҳаракатига бўйсундирилади. Ана шунда спектакль яхлит бадиий асарга айланади. Бу вазифани режиссёр бажаради.

Асардаги юз берадиган воқеалар ривожини белгиловчи яширин хатти-ҳаракатни “етакчи хатти-ҳаракат” десак, сўз борасида яширинган ҳаракат тағмаёно дейилади.

Тағ маъно – матн остидаги мазмун, муаллифнинг фикрий изҳори. Матн ости маъноси режиссёрнинг кўрсатмаси ва актёр ўз шахсий фантазиясини ишга солиш жараёни орқали юзага чиқади. Бунда асосий ишни актёр рол устида ишлаганда, ўзининг онгли мушоҳадаси орқали рўёбга чиқаради.

Актёр-режиссёр талқинини ўз ижро маҳорати орқали амалга оширади. Режиссёр ўз талқинини айнан шу асар учун тўғри эканлигини исботлай олса, актёр органикасини–вужудини уйғота олса, уни режиссёр талқинига уйғун бўлган ижод йўлига йўналтира олсагина, муштараклик яратади. Демак, режиссёр ва актёр бир мақсад сари ишлайди ва ижодий жараёни биргаликда олиб боради.

Режиссёр асарни талқин қилгач, ишнинг иккинчи босқичини амалга ошириши лозим. Бу ҳам бўлса, спектаклни умумий бадиий талқинига мос тарзда мақсадга йўналтира олишдир. Энди режиссёр актёрлар билан бир мақсад сари ижодий жараёни бошлайди. Ижодий жараёни ташкил қилишни бошлаб юборган режиссёр театрнинг жамоасини, асар иштирокчиларини бир-бири билан боғлайди, ҳамжиҳатликка эришади ва яхлит бадиий саҳнавий спектакль яратишга киришади.

Актёр – ўзи яратадиган образ жараёнида атрофдаги бошқа образлар билан узвий боғланиши, улар билан муносабатда ўз образини мазмунини очишга ва саҳнадошларини (партнёр) ҳам очилишини таъминлаши лозим.

У режиссёр билан пьесанинг, ўз ролининг мақсадларини ва мақсадга олиб борадиган “хатти-ҳаракат” таҳлили устида иш олиб боради. К.С.Станиславский таълимотида актёрнинг рол устида ишлаши унинг ўз устида ишлаши эканлиги алоҳида таъкидланади. “Ўзидан келиб чиқиб ҳаракат қилишни ўрганишда” пьеса қаҳрамонларининг ҳаракати ва сизнинг ҳаракатларингиз ўртасида қандай фарқ бор, сизнинг ҳаракатларингиз қаерда тугайди, унинг ҳаракатлари қаердан бошланади. Улар ва бошқалар ўз-ўзидан боғланади, агар бу йўлни мен сизга кўрсатгандек бажарсангиз.... Бу йўл билан сиз бошқача қиёфага кирди деб айтадиган шаклга яқин келасиз. Фақат бир шарт билан, албатта, агарда сиз пьесани тўғри тушунган бўлсангиз, унинг ғояси, сюжетини, конфликт ва ўзингиздаги образни, характерни тарбиялай оласиз”. [3. Б. 181-182 ]

Актёрнинг ижодий тасавури масаласи ҳам муҳим аҳамиятга эгадир. Фаол ва жуда фаол шаклланиши керак. У тасавурини ишлата олиши ва уни бошқара олиши шарт. Тасавурини режиссёр кўмагида уйғота олсин ва ўзи уни ривожлантирсин. Уларнинг ижод жараёнида, ишларида муштараклик

бўлса, ҳамкорликда ижод қилишса, кўзланган мақсадга эришилади.

Устоз талабанинг ижодий иш жараёнини назорат қилади. Унга кўрсатмалар беради. Талабалар бир мақсадга эришиш учун қилган иш жараёнидаги муфассал билимга интилаётганини таъминлаб туради. Талабалар билан эришилган ижодий ютуқларини, талабалар билан муҳокама қилади ва янгича уринишларга ундайди. Талаба – актёр, режиссёр, тадқиқотчини секин-аста ўз “мен”ини кашф этишга йўллайди.

Ҳар бир машғулотдаги қилинаётган хатти-ҳаракатлар унда юз берадиган “воқеа”дан келиб чиқиши лозим. Шу боис актёр ва ижодкор учун хатти-ҳаракатлар таҳлили уни воқеалар тизимига ва шу туфайли вужудга келган шарт-шароитлар доирасидан етаклаб ўтадиган манбага эриштиради.

Яхлитликка эришишда воқеалар тизими уч босқичда аниқланади. Асардаги воқеалар тизимини вужудга келтирувчи манба – аввалги воқеа деб аталади. Аввалги воқеа асардан ташқарида бўлиб ўтган бўлиб, асарнинг ичида марказий ва асосий воқеа бўлишига асосий сабаб бўлади. Бу воқеаларни келтириб чиқарадиган шарт-шароитлар эса асосий рол ўйнайди. Шарт-шароитлар мавжудлиги уч доира даврасида намоён бўлади.

Г.Товстаноғов “Режиссёрлик касби ҳақида” китобида шарт-шароитлар даражаларини доиралар тарзида қуйидагича ифодалайди. “Каттаси – олий мақсад. Ўрта доирага – етакчи хатти-ҳаракат тўғри келади. Кичик доирада жисмоний ҳаракатдаги шарт-шароитлардир. Бу пьесадаги конкрет воқеаларни ҳаракатга келтирувчи шарт-шароитлардир. Бу доиралар пьесадаги ҳаёт жараёнида бир-бири билан қоришиб кетишади. Бири иккинчисисиз вужудга келмайди. Каттаси ўртанчаси орқали, “кичигида нима бўлаётгани”ни ҳал қилиш учун керак» . [4.Б. 107-108]

Бадий яхлитликни шакллантиришда актёрнинг роли нимадан иборат? Актёр режиссёр кўрсатмаси билан “хатти-ҳаракатлар” таҳлилинини сахнадаги хатти-ҳаракатларга кўчиради. Актёр пьесадаги берилган шарт-шароитларга “киради”. Бу жараёнда актёр персонажининг хатти-ҳаракатларини ўзиники қилиб олиши керак. Бу хусусда К.С.Станиславский шундай ёзади: “Бу жараёнга бир шўнғиб кўринг-а, сиз истаганингизда ижро қиладиган ролингизнинг ички ва ташқи ҳолатларини ҳис қилиб, таҳлил қилганингизни сезасиз. Бу ҳар ҳолда шунчаки ўтириб олиб, рол хусусида қуруқ мулоҳаза қилиш эмас. Бу жараёнда актёр ўз табиатининг аклий, эмоционал ҳиссий ва жисмоний томонларини биратўла ишга солиб амалга оширади» .[5.Б.151-152]

Демак, иккала таълимотда ҳам актёр ижросида жараёнларнинг бири-бирига боғлиқлиги ва қоришиб кетганлиги кўринади.

Талабаларни касбий тайёрлашда ҳам юқоридаги таълимотларни амалиётда инъикосига эришишни талаб қилиш ва унинг онгли бажарилишини таъминлаш керак бўлади. Талаба қиладиган ишида хатти-ҳаракатларни вужудга келтирувчи шарт-шароитлар доирасини тўғри белгилаши ва унинг бажарилиш аниқлигини ўз вужудига сингдириши талаб қилинади. Ижронинг бажарилишида талабадан диққат доираларига



эътибор қаратилиши талаб қилинади.

Дикқат доираси ҳам кичик, ўртача ва катта ҳажмда бўлиб, актёр – ижодкор унга ўз эътиборини қаратади. Актёр ижод жараёнида – сахнада рол ижро қилаётганда, машғулот жараёнида кичик дикқат доирасига ўз эътиборини қаратади. Бу сахнадаги мавжуд нарсага дикқатини тўплаш ва шу сахнада қўл чўзиш масофасидаги жойлашган манбаларга ёки ўзига яқин турган манбаларга ёхуд машғулотларда банд бўлган талабаларга дикқатини тўплаши лозим.

Актёр – ижодкор ўзи ижро этаётган ролида, суратга тушириш майдонида ёки спектакль жараёнида сахнада жойлашган манбаларга, талабалар жойлашиши ва улар ҳақидаги маълумотларида ўртача дикқат доираси мавжуд бўлади.

Катта дикқат доираси – бу сахнадаги, аудиториядаги ва ундан ташқаридаги манбалар, маълумотларга дикқатни тўплашдир. Актёр – ижодкор томоша зали, кўча, шаҳар, ҳатто бошқа давлат бўлиши мумкин бўлган манбаларга дикқатини тўплайди. Уларнинг катта дикқат доирасида бутун коинот, олам ҳам бўлиши мумкин.

Актёр онгида сахна асари ҳақида ижодий материал жамлангач, яъни унинг тасаввурида образ гавдалангач, у сўзининг ички моҳияти, туб маъно устида иш олиб боради. Бу жараён керакли интонация (сўз оҳанги) устида ишланг, ҳар бир жумланинг овоз хусусиятларини ўзгартиб сўзланг деган фикрдан ҳоли бўлиб, бу ҳар бир матнни таҳлил қилинг, унинг туб маъносини намоён қилинг демакдир.

Сўзнинг туб маъносини очинг дегани ўзи нима? Бунинг маъноси шуки, сўз тагидаги маънони англамоқ, аниқламоқ ва ундаги яширинган маънони рўёбга чиқармоқдир. Нафақат сўзларни, сўз оралиғидаги фикрни очмоқдир. Улар оралиғида айтилмаган фикрлар мавжуд бўлиб, улар кайфият, истак, орзу, образли кўриш, ҳар хил ҳиссиётлар, жўшқинлик ва ниҳоят хатти-ҳаракат бўлиб, улар бир-бири билан уйғунлашади ва яхлитликка олиб келади.

Туб маъно устида ишлаш жараёнида режиссёр қаҳрамоннинг фикрлаш уйғунлигига эътибор қаратади. Қаҳрамон у ёки бу сўзни айтаётганда нима ҳақида ўйлаяпти? Унинг ички монолоғида сўзга оид фикр мавжудми? Матндаги фикрларни қайси бири асосий ва қайси бири иккиламчи ёки тасодифий? Шулардан қайси бирини олиб чиқиш ёки қайси бирини йўқотиш даркор? Бу сўзлар мантикий боғланиши ва хатти-ҳаракатлар билан уйғунликда сахнавий ҳаётини таъминлаши керак.

Режиссёр актёр билан сўзнинг туб маъноси устида ишлаганда “Сахна нутқи” мураббийси билан биргаликда иш олиб бориши зарур. Ҳар бир хатти-ҳаракатга эришишда ҳар хил образли кўникмалардаги кўриш (дикқат объектидагини ҳаёлан, ички кўз билан кўриш) орқали туғилишидаги тасаввур аҳамиятлидир. Шу боис ҳар бир ижодкорнинг тасаввурини–ички нигоҳда кўришини муфассал машқлар билан бойитмоқ керак. Чунки, ҳар бир қилинажак ишнинг тарихи, келажаги мавжуд бўлиб, бунда ижодий фантазияга суянилади.

Актёр–ижодкорнинг ижод жараёнидаги яна бир эътиборга молик босқичи – унинг партнёрлари билан мулоқотидир. Саҳнавий вазифаларни бажаришда актёр саҳнадошлари билан мулоқотга боради ва шу билан уларга ўз таъсирини ўтказиши. Бу жараёнда ўзаро таъсир ўтказиш вужудга келади. Бунда бир-бирига таъсир ўтказиш, бир-бирини қўллаш ва унга қарши курашиш намоён бўлади.

Жараёндаги жонли мулоқот актёр–ижодкорнинг саҳнавий диққати орқали саҳнадошига эътибор қилишидир. Саҳнада шеригига шунчаки қараб қўйиш эмас, уни кўриш керак, нигоҳида партнёр–шеригининг кўзидаги кичик бир имо-ишорасини ҳам илғаб олиш керак. Уни эшитиш, эшитганда ҳам шеригининг ҳар бир интонациясидаги нюансларини илғаб олиш зарурдир. Актёр шеригини нафақат кўради ва эшитади, уни тушунади ва ҳар бир фикридаги қирраларини англаб етади. Англамоқ ҳам камлик қилади, уни сеза билиш билан бирга унинг сезгисидаги ўзгаришларини ҳис қилади. Актёрнинг юрагидаги бўлаётган ўзгариш эмас, балки улар орасидаги ҳаракат қимматли ҳодисадир. Бу ҳолат томошабин учун қадрлидир. Демак, мулоқот жараёнида саҳнадош ижодкорларнинг бир-бирига таъсир ўтказишини тушунмоқ керак. Чунки актёрларнинг хатти–ҳаракатида бир-бирига боғлиқликка эришмоқ керак бўлади. Ҳақиқий мулоқотни ярата олишнинг акси актёрга тез ёпишиб оладиган касаллик – бу штампдир. К.С.Станиславский ибораси билан айтганда, штамп “ҳар қандай ички мазмунни йўқотган актёрнинг ижро услуги”дир.

Штампда актёр ички ҳолатни ишга солмай ташқи ифода билан ижро қилади. Бу касалликдан ҳақиқий санъат даражасига жавоб бера оладиган ижодий мақсадларга эришган тарздагина қутулиш мумкин. Демак, саҳнавий ранг-барангликка нотабий, ташқи ҳаракат билан эришиб бўлмайди. Ҳақиқий санъатга ички ҳолат билан, партнёрларнинг бир-бирига диққати билан эришилган табиий хатти-ҳаракат орқали эришилади. Партнёрларнинг биронтаси табиийликка хилоф иш қилса ҳам ҳақиқий мулоқот бўлмайди. Партнёрлараро тикланган жонли мулоқот жараёнида топилган ранг-баранглик доимо қадрланади.

Саҳнавий кўникма табиий ҳолда мулоқот қилишдаги импровизация жараёнида пайдо бўлади. Аммо ҳеч қандай санъат асарига ташқи шаклни ишлатмай, яъни унда ранг-барангликка эришмай етишиб бўлмайди. Шу боис К.С.Станиславский: “Агар актёр оддий психологик ҳаракати орқали асосий жисмоний хатти-ҳаракатга эришса, ундаги фикр, ҳиссиёт, тасаввур саҳнавий ҳақиқатга эришиши орқалигина юз беради”,- дейди. Масалан, талаба қарзга пул олиши керак. Талабанинг психологик (руҳий) мақсади шеригидан пул ундириш. Унинг хатти-ҳаракати – қарз олиш. Пул олишдан аввал мақсадга эришиш учун ўзига бир неча бор “нима учун?” саволини беради ва мақсадни таҳлил қилади:

Нима учун пул керак? – Қишлоққа кетиш учун.

Нега? - Қишлоқдаги севган қизимнинг тўйи бўлаяпти.

Нега? - Балки, тўйни тўхтатарман.

Нега? - Чунки, уни севаман.

Севгани билан ҳаёт кечириш – бу бахтли он. Бу – мақсаднинг маъзи.

Унинг хоҳиши, истаги. Актёр ўз фантазиясини ишга солади. Ўз руҳиятида пишиб етилгач, сахнага чиқади ва сахнадоши билан ушбу ҳаракатни сахнада бажаради. Талаба амалиётда юқоридаги мисолни сахнада тайёрлайди. Ҳар бир машғулотда талаба ҳаракатининг ҳақиқатини ва нотабийлигини тушунтириб беради. Эришилган ҳақиқат қандай юз берганини, нотабийлик нима эканини таҳлил қилади ва уни тўғри йўлга солиб юборади. Бу жараён талабанинг актёрлик маҳоратини шакллантиради.

Талабалар билан ўқув жараёнининг навбатдаги босқичда характер ва характерлилик яратиш устида иш олиб борилади. Актёр рол устида иш олиб борса, режиссёр уни қандай иш олиб бораётгани ва қўйилган мақсадга эришишда қандай натижаларга эришишини бошқаради. Устоз талабаларига бунга қандай йўл билан эришилиш таълимоти ва амалиётга тадбиқ этиш услубларини ўргатади.

Адабиётлар:

1. Махмудова Х.. “Сахнавий асарнинг хатти-ҳаракатли таҳлили” .Т.: Фан ва технология нашриёти; Т.: 2012.
2. Махмудов Ж. Махмудова Х. “Режиссура асослари”- “Ўзбекистон миллий энциклопедияси” нашриёти; Т.:2008.
3. Станиславский К.С. Собрание сочинений. Т.2. - М., – (Т.Хўжаев таржимаси. Қайта нашр 2010й)

## ЗАМОНАВИЙ ОИЛАДА СОҒЛОМ МАЪНАВИЙ МУҲИТНИ БАРҚАРОРЛАШТИРИШ ОМИЛЛАРИ

DOI: <https://doi.org/10.53885/edinres.2021.35.75.080>

*Давронова Дилдора Саидовна,*

*ЎзДЖТУ “Педагогика ва психология” кафедраси в/б доценти,  
педагогика фанлари бўйича фалсафа доктори (PhD)*

**Аннотация.** *Мазкур мақолада замонавий оилада соғлом маънавий муҳитни барқарорлаштириш омилларидан бири илмий нуқтаи назардан ёндашилган. Шунингдек мақолада фарзанд тарбиясига салбий таъсир кўрсатаётган ота-оналар билан ишлаш, маҳаллада ижтимоий-маънавий муҳит барқарорлигига салбий таъсир кўрсатувчи ҳолатлар (жиноятчилик, жумладан хотин-қизлар ва ёшлар ўртасида жиноятлар, нотинч оилалар, гийёҳвандлик, ичкиликбозлик, вояга етмаган қизларни эрта турмушга бериш кабилар)нинг олдини олиш масалалари илмий ва амалий жиҳатдан ёритиб берилган.*

**Калит сўзлар:** *жамият, замонавий оила, соғлом маънавий муҳит, барқарорлаштириш омиллари, ота--оналар билан ишлаш, медиамаҳсулотлар, ижтимоий, маънавий, мафкуравий, маданий, тафаккур, маънавий-ахлоқий, жисмонан соғлом, маънан етук.*

## ФАКТОРЫ СТАБИЛИЗИРУЮЩИЕ ЗДОРОВУЮ ДУХОВНУЮ СРЕДУ В СОВРЕМЕННОЙ СЕМЬЕ

*Давронова Дилдора Саидовна,*

*И.о. доцент кафедры «Педагогика и психология» УзГУМЯ, доктор  
философских наук по педагогическим наукам (PhD)*

**Аннотация.** *В этой статье с научной точки зрения рассматривается один из факторов, стабилизирующих здоровую духовную среду в современной семье. В статье также рассматривается работа с родителями, негативно влияющая на воспитание детей, негативное влияние на стабильность социально-эмоциональной среды в районе проживания (преступность, в том числе преступления между женщинами и молодежью, неблагополучные семьи, наркомания, алкоголизм). , раннее вступление в брак несовершеннолетних) Вопросы профилактики освещаются научно и практически.*

**Ключевые слова:** *общество, современная семья, здоровая духовная среда, факторы стабилизации, работа с родителями, медиапродукты, социальное, духовное, идеологическое, культурное, мышление, духовно-нравственное, физически здоровое, духовно зрелое.*

Оила тарбия тизимидаги шундай бўғинки, бутун жамиятнинг, миллатнинг бугунги кунини ва келажакни унинг қандай ташкил этилиши, оиладаги ижтимоий-маънавий муҳитга боғлиқ. Биламизки оила-инсон тафаккурининг олий маҳсули. Сабаби, соғлом муҳит қарор топган

оилада жамият равнақи, юрт тараққиётида муҳим ўрин тутадиган муқаддас урф-одатларимизни сақлайдиган, авлодларнинг давомийлигини таъминлайдиган келажак авлод тарбияланади.

Президентимиз Ш.М.Мирзиёевнинг “Маълумки, ёш авлод тарбияси ҳамма замонларда ҳам муҳим ва долзарб аҳамиятга эга бўлиб келган. Аммо биз яшаётган XXI асрда бу масала ҳақиқатдан ҳам халқ-мамонт масаласига айланиб бормоқда. “Тарбия қанча мукамал бўлса, халқ шунча бахтли яшайди”, дейди донишмандлар. Тарбия мукамал бўлиши учун эса бу масалада бўшлиқ пайдо бўлишига мутлақо йўл қўйиб бўлмайди” деган таъкиди оилада соғлом маънавий муҳитни барқарорлаштириш масаласига алоҳида эътибор берилаётганлигидан далолатдир. [2]

Шу нуқтаи назардан қараганда Ўзбекистонда оила институтини амалда мустаҳкамлаш борасида талай ижобий ишлар амалга оширилмоқда. Оиланинг мусатҳкам ва барқарор бўлиши унинг аъзолари саломатлигига, ота-оналикка психологик жиҳатдан тайёрлигига бевосита боғлиқ бўлгани учун ҳам мамлакатимизда бу борада аниқ механизмлар ишга солинган.

«Маҳалла ва оила» илмий тадқиқот институти мутасаддилари томонидан “Реабилитациядан сўнг оилага қайта мослашиш” бўйича амалий тавсиянома ишлаб чиқилганлиги, институт томонида 50 та қисқа муддатли илмий-амалий лойиҳалар бажарилганлиги, шунингдек, 34 та илмий-оммабоп, услубий қўлланма, монография ва рисоалар тайёрланди ҳамда нашр қилинганлиги, оилавий кадриятларни мустаҳкамлашнинг илмий асосларини ишлаб чиқиш йўналишида ҳам бир қатор ишлар амалга оширилиб, жумладан, “Зўрлик ишлатишдан жабр кўрган шахсларни реабилитация қилиш ва мослаштириш ҳамда ўз жонига қасд қилишнинг олдини олиш марказ”ида бўлган аёллар учун “Реабилитациядан сўнг оилага қайта мослашиш” мавзусида амалий тавсиянома ишлаб чиқилганлиги жамиятимизнинг асосий бўғини бўлган оила институтини янада ривожлантириш, ёш оилаларни моддий ва маънавий қўллаб-қувватлаш борасида олиб борилаётган барча ишларни сифат жиҳатдан янги босқичга кўтариш мамлакатимизда оила барқарорлигини таъминлаш сингари улкан мақсадларга қаратилган.

Ҳақиқатдан ҳам, жисмонан соғлом, маънан етук ва ҳар томонлама ривожланган баркамол авлодни тарбиялашда миллий ва умуминсоний кадриятларни ёшлар онгига сингдириш, оилани кадрият сифатида тавсифлаш ва жамият ҳаётидаги нуфузини таъкидлаш билан биргаликда, унинг ривожланиш омилларини ўрганиш, айниқса, оилада маънавий-ахлоқий тарбия ишини мунтазам олиб бориш катта аҳамиятга эга бўлган долзарб масаладир.

Оилада ота-оналарнинг билимини мустаҳкамлаш орқали баркамол авлодни тарбиялаш, бу борадаги масъулиятни янада ошириш, оилада ижтимоий-маънавий муҳитни соғломлаштириш масалаларида маҳалла фуқаролар йиғинидаги “Ота-оналар университетлари”нинг ўзига хос вазифаларини эътироф этиш жоиз. Бунда ота-оналарнинг ёш авлодни тарбиялаш бўйича ҳуқуқий, маънавий-ахлоқий, психологик, педагогик ва физиологик билимларини оширишга қаратилган тадбирларни амалга



ошириш устувор вазифа этиб белгиланган. Айниқса, фарзанд тарбиясига салбий таъсир кўрсатаётган ота-оналар билан ишлаш, маҳаллада ижтимоий-маънавий муҳит барқарорлигига салбий таъсир кўрсатувчи ҳолатлар (жиноятчилик, жумладан хотин-қизлар ва ёшлар ўртасида жиноятлар, нотинч оилалар, гиёҳвандлик, ичкиликбозлик, вояга етмаган қизларни эрта турмушга бериш кабилар)нинг олдини олиш: оилаларни мустаҳкамлаш ва барқарорлигини таъминлаш, фарзандларни тарбиялашнинг сир-синоатлари ва илми-ҳадисини эгаллашда ота-оналарга ёрдам кўрсатиш, оилада соғлом муҳитни таъминлашга кўмаклашиш каби ишлар муҳим аҳамият касб этмоқда. Шунингдек, маҳаллалардаги “Оила-маҳалла-таълим муассасаси” ҳамкорлиги механизмларини кучайтириш, оилалар, ота-оналар ва фуқаролар ўзини ўзи бошқариш органларининг таълим муассасалари билан ҳамкорлигини тизимли йўлга қўйиш ва бу борада давлат ва жамоат ташкилотларининг фаоллигини ошириш мақсадга мувофиқ. [4;]

Албатта, ҳар бир оила истиқомат қиладиган макон маҳалла бўлиб, у айни пайтда миллий қадриятлар маскани ҳамдир. Бугунги кунда “Маҳалла – ҳам ота, ҳам она” деган ҳикматли нақл фуқароларнинг ўзини ўзи бошқариш органи ҳисобланмиш маҳаллалар мисолида тобора мустаҳкамланиб бормоқда.

Табиийки, ҳар бир даврнинг хусусиятига мос ижтимоий ахлоқ тамойиллари бўлади. Чунки инсоннинг маънавияти турлича талқин қилинади ва шунга мувофиқ келадиган ахлоқий тамойиллар илгари сурилади. Шарқ мамлакатларида эса ижтимоий ахлоқ: аҳиллик ва жамоавийлик тамойилларига асосланган.

Таъриба ва кузатишларимиз асносида айтишимиз мумкинки, техноген цивилизация ва аксарият ёшлар кун тартибининг асосий қисмини “гаджет”лар ташкил қиладиган замонавий оилада соғлом маънавий муҳитни барқарорлаштириш омиллари нималардан иборат деган ҳақли савол туғилади.

Соғлом турмуш тарзи барча даврларга ва халқларга дахлдор тушунча бўлиб, соғлом миллатни шакллантириш омиллари биридир. Ўзбек оиласидаги бола тарбиясида меҳнат ва миллий анъаналар катта ўрин тутди. Айниқса, катталарни ҳурмат қилиш ўзбек халқига мос бўлган муҳим фазилатдир. Ўзбек оиласидаги яна бир ижобий фазилат – ўзидан кичикка ғамхўрликдир. Оила тарбияси жараёнида ота-она болага ҳар бир инсоннинг миллати, дини, ирқидан қатъи назар, инсон қадр-қимматининг устуворлигини тан олишга, шахс ва жамият манфаатларини уйғунлаштиришга, ўзгалар тақдирига бефарқ бўлмаслик тамойилларига риоя қилиш руҳида тарбияласа – соғлом турмуш тарзи ақидаларига амал қилса бола тарбиясига ижобий таъсир кўрсатади.

Замонавий оилада соғлом маънавий муҳитни барқарорлаштириш омилларидан бири, инсонпарварлик ғояларини болаларга сингдиришдан иборат. Инсонпарварлик – бу адолат, меҳр-шафқат, меҳрибонлик, ҳиммат, саховат, кишиларга одамийлик, олижанобликни бахш этиш демакдир. Оиладан болаларга инсонпарварлик ғоялари сингдирилса, уларда турли миллат халқларига меҳр-муҳаббат ҳиссини таркиб топтириш билан бир

қаторла адолатсизлик, тенгсизлик, текинхўрлик, виждонсизлик каби ахлоқ-одобга зид хатти-ҳаракатларга муросасизликни шакллантиришга эришилади.

Учинчи ва энг муҳим омиллардан бири, ёшларда маънавий-ахлоқий тарбияни шакллантиришдан иборат бўлиб, маънавий-ахлоқий тарбиянинг ўзига хос хусусияти фарзандларимизни ягона мақсад – фаровон жамият куришга тайёрлашдан иборат. Бу эса озод, обод ва фаровон жамият куришнинг муҳим омилдир.

Демак, оилада соғлом маънавий муҳитни барқарорлаштириш инсоннинг дунёқараши, эътиқоди, руҳияти, хулқ-атвор нормалари, ахлоқ-одоби, халқ тақдири, Ватан фаровонлиги ва барқарорлигига бефарқ бўлмаган ёш авлодни тарбиялашга муҳим аҳамият касб этади.

Оилада соғлом маънавий муҳитни барқарорлаштириш оиланинг бирлигига ижобий таъсир кўрсатувчи омилдан яна бири, кенг маънода, оила аъзолари, аввало, ота-онанинг ўз бурчи ва вазифаларини яхши англаши, бир-бирини ва шу орқали ҳар икки жинсга тааллуқли бўлган қариндош-уруғларни самимий ҳурмат қилиши, оила фаровонлиги учун қайғуриши, мазкур оиланинг бошқа оилалар олдида етук ва фазилатли эканини кўрсата олишга интилишидир. [7;]

Айтиш ўринлики оилада меҳр-оқибат туйғулари билан тарбия топган бола, ўзидаги инсоний фазилатларни бошқаларга “юктирибгина” қолмай, бундай фазилатларни тарғиб ҳам қила олади. Меҳр-мурувват маданиятини шакллантирадиган ҳамда оила маънавий муҳитни барқарорлаштиришга хизмат қиладиган омиллардан яна бири оила бутунлиги, тўлиқлигидир. Ота-она, фарзандлар, бобо ва момолар, қариндош-уруғларга эга бўлган рисоладаги оила – бутун оила бўлиб, одатда бу оилада тарбиявий жараённинг бекаму кўстлиги кўзга ташланади. Ота ёки онадан бирининг йўқлиги, маданий фаровонлик мавжуд бўлган тақдирда ҳам, барибир оиладаги камчиликни тўлдира олмаслиги ҳақида бежиз кўп эслатилмайди.

Айтиш ўринлики, оиладаги муҳит ота-она ўз маъсулиятларини ҳис қилиши билан барқарор бўлади. Болаларнинг одобли бўлиб улғайиши учун ота-она билан бир қаторда маҳалла-қуй ҳам катта ибрат мактабидир. “Қуш уясида кўрганини қилади”, деб бежиз айтмаган халқимиз. Фарзанд тарбиялаётган ота-она ҳар бир ҳаракати, юриш туриши, муомаласи, бошқалар билан ўзаро муносабатида олижаноб фазилатларни намоён эта билиши керак. Чунки бола табиатан ниҳоятда тақлидчан ва кузатувчан бўлади. Шунинг учун унинг атрофдагилари ўз одатлари билан баъзан ўзлари сезмаган ҳолда уларга таъсир қиладилар. Оиладаги қўпол муносабатлар, кўп ёлғон гапириш, ёқимсиз хатти-ҳаракат бола тарбиясига салбий таъсир қиладиган носоғлом муҳитни келтириб чиқаради. Фарзанд тарбиясида ота-онанинг муомаласи муҳим ўрин тутди. Бола ота-она томонидан қўпол, дағал сўзлар эшитиб, калтак еб катта бўлса, бу унинг табиатига салбий таъсир қилади. Бу эса ўз навбатида оиладаги носоғлом муҳитда тарбияланаётган боладан “маънавий касал” инсонлар шаклланади. Улар эса жамият маънавиятига ҳам салбий таъсир кўрсатади. Оилада ота-оналар “оммавий маданият” таъсирига берилиб кетиши оқибатида

фарзандларнинг тарбиясига ҳам салбий таъсир кўрсатмоқда. [6;]

Биламизки, ўзбек оилалари авлоддан-авлодга ўтиб келган ўзига хос тарбия тизимига эга. Замоनावий оилада соғлом маънавий муҳитни барқарорлаштириш масалаларини тўғри йўлга қўйиш учун аниқ режа асосида, узлуксиз равишда тарбиявий таъсир ўтказиш йўлларини такомиллаштириб бориш зарур.

Бу тарбиявий таъсир:

оиланинг муқаддаслиги;

болаларни ёшлиқдан оилавий меҳнат муҳитида тарбиялаш;

болаларда ёшлиқдан медиамаданиятни (медиамаҳсулотларнинг ижтимоий, маънавий, мафкуравий, маданий контекстда фойдаланиши) тарбиялаш;

болаларда вайронкор ғояларга нисбатан мафкуравий иммунитетни мустаҳкамлаш оилаларда соғлом муҳит яратилишига хизмат қилади.

Хулоса қилиб айтганда инсон ҳамиша эзгуликка, маънавий юксакликка интилиб келган, баъмани, гўзал ҳаёт кечиришга, келажак авлодларга ўзидан яхши ном қолдиришга ҳаракат қилган. Шунинг учун ҳаётбаҳш кадриятлар, миллий ахлоқий маданиятга хос илғор тамойиллар асносида замоनावий оила тарбиясида маънавий баркамол фарзандларни тўғрилиқка, ҳалолликка, покликка, ватанпарварлик ва инсонпарварликка, эзгуликка, юксак ахлоқлиқка йўллаш муҳим ва долзарб аҳамият касб этади.

Фойдаланилган адабиётлар рўйхати.

1.Ўзбекистон Республикаси Президентининг “Маҳалла институтини янада такомиллаштириш чора-тадбирлари тўғрисида”ги ПФ-4944–сон Фармони//. Ўзбекистон Республикаси қонун ҳужжатлари тўплами, 2017 й., 3 февраль

2.Ўзбекистон Республикаси Президентининг 2018 йил 2 февралдаги “Хотин -қизларни қўллаб-қувватлаш ва оила институтини мустаҳкамлаш соҳасидаги фаолиятини тубдан такомиллаштириш чора-тадбирлари тўғрисида” ги 5325-сон Фармони [www// lex. Uz](http://www.lex.uz)

3.Ўзбекистон Республикаси Вазирлар Маҳкамасининг 2019 йил 31 декабрь 1059-сонли “Узлуксиз маънавий тарбия концепциясини тасдиқлаш ва уни амалга ошириш чора-тадбирлари тўғрисида”ги Қарори. [www// lex. Uz](http://www.lex.uz)

4.Мусурманова О.Фарзандларимга насиҳатлар. Тошкент. *Yoshlar nashriyot uyi*, 2020, -186 бет

5.Отамуротов С Ўзбекистонда маънавий-руҳий тикланиш. – Т.: Янги аср авлоди. 2003, – 263 б.

6.Отамурадов С. Глобаллашув ва миллат. – Т.: 2008.

7.Холматова М. Оилавий муносабатлар маданияти ва соғлом авлод тарбияси. – Тошкент: Ўзбекистон, 2000, 72-б

## **HAMKORLIKDA TALABALARNING ISHLAB CHIQRISH KORXONALARIDAGI AMALIYOTI JARAYONIDA AMALIY KO'NIKMALARINI RIVOJLANTIRISH SHART-SHAROITLARI**

DOI: <https://doi.org/10.53885/edinres.2021.35.75.888>

**Уринов Уйғун Абдуллаевич**

*Buxoro muhandislik – texnologiya instituti doktoranti*

*Annotatsiya. Ushbu maqolada ishlab chiqarish korxonalari hamda texnika oliy ta'lim muassasalari hamkorligida talabalarning ishlab chiqarish korxonalaridagi amaliyoti jarayonida amaliy ko'nikmalarini rivojlantirish shart-sharoitlari tahlili keltirilgan.*

*Tayanch so'zlar: oliy ta'lim, talaba, amaliyot, ishlab chiqarish, amaliy ko'nikma.*

## **УСЛОВИЯ РАЗВИТИЯ ПРАКТИЧЕСКИХ УМЕНИЙ И НАВЫКОВ ОБУЧАЮЩИХСЯ В ПРОЦЕССЕ СОВМЕСТНОЙ ПРАКТИКИ НА ПРОИЗВОДСТВЕННЫХ ПРЕДПРИЯТИЯХ**

**Уринов Уйғун Абдуллаевич**

*Докторант Бухарского инженерно – технологического института.*

*Аннотация. В статье представлен анализ условий развития практических навыков студентов в процессе прохождения практики на промышленных предприятиях в сотрудничестве с промышленными предприятиями и техническими вузами.*

*Ключевые слова: высшее образование, студент, практика, производство, практическое мастерство.*

## **CONDITIONS FOR THE DEVELOPMENT OF PRACTICAL SKILLS AND ABILITIES OF STUDENTS IN THE PROCESS OF JOINT PRACTICE AT MANUFACTURING ENTERPRISES**

**Urinov Uygun Abdullayevich**

*Doctoral student of the Bukhara Institute of Engineering and Technology.*

*Abstract. The article presents an analysis of the conditions for the development of practical skills of students in the process of practical training at industrial enterprises in cooperation with industrial enterprises and technical universities.*

*Key words: higher education, student, practice, production, practical skills.*

Talabalarning amaliy ko'nikmalarini rivojlantirish uchun ishlab chiqarish korxonalaridagi amaliyot jarayonlari muhim hisoblanadi. Uning maqsadi - talabalarning nazariy mashg'ulotlar jarayonida olgan bilimlarini mustahkamlash va chuqurlashtirish, mutaxassislik bo'yicha amaliy ko'nikmalarni rivojlantirish va malakalarni shakllantirishdan iboratdir.

Amaliyot - bu maxsus insoniy, ongli, maqsadga yo'naltirilgan, hissiy -predmetli, moddiy faoliyat hisoblanadi. Har qanday amaliyot ob'ektiv (old shartlar, vositalar va yakuniy natija) va sub'ektiv (intellektual qobiliyatlar, fikrlash, bilim va amaliy tajribasidan foydalanadigan insonning muayyan faoliyati) omillarning yaxlitligi sifatida tavsiflanadi.

Ishlab chiqarish korxonalarida talabalar, amaliyotni muvaffaqiyatli o'tashi uchun ta'lim muassasasi o'quv reja va fan dasturlariga muvofiq talabalarning dastlabki nazariy va amaliy tayyorgarligini ta'minlaydi. Ta'lim jarayonida talabalar, avvalo, mashinasozlik texnologiyasi, mashinasozlik ishlab chiqarishni

jihozlash va avtomatlashtirish bakalavriat ta'lim yo'nalishlari uchun nazarda tutilgan texnikalardan xavfsiz foydalanishga oid qoida va talablar, ish joyidagi hatti-harakat qoidalari, ishlab chiqarish sanitariyasi qoidalari, yong'in xavfsizligi va mehnat muhofazasi qoidalarini puxta o'zlashtirishlari kerak.

Texnika oliy ta'lim muassasalari hamda ishlab chiqarish korxonalari bilan birga oldindan ishlab chiqarish amaliyoti ob'ektlarini tanlashi, o'tkazish muddatlarini kelishib olishi, talabalarning ish joylari bo'yicha taqsimot grafisini kelishib olishi zarur.

Mutaxassislar tayyorlashda turli darajadagi ta'lim tizimlari va ishlab chiqarish integrastiya va o'zaro hamkorlik muammolari olimlarning tadqiqot markazida bo'lgan. Ba'zi olimlar tadqiqotlarida mutaxassisning amaliy ko'nikmalarni rivojlantirish uchun ta'lim muassasalari va korxonalar o'rtasidagi o'zaro hamkorligi pedagogik jihatdan maqsadga muvofiqligi asoslab berilgan. Bu hamkorlik o'z navbatida ishlab chiqarish sharoitida innovastion texnik va ishlab chiqarish loyihalarni amalga oshirishda texnik xodim va talabaning muhandislik faoliyati, o'qituvchi faoliyatining esa integrastiyalashuviga asoslanadi. Ta'lim muassasalari va ishlab chiqarish korxonalari o'rtasidagi munosabatlarning muayyan yo'llari (axborot-kommunikastiya, tashkiliy-shartnomaviy, sheriklik) va shakllari (hamrohlik, ko'maklashish, hamkorlik) bo'lg'usi mutaxassisning amaliy ko'nikmasini rivojlantirishga yordam beradigan yoki to'sqinlik qiladigan o'ziga xos ta'lim muhitining paydo bo'lishiga ta'sir etishi olimlar tomonidan isbotlangan. Bo'lajak mutaxassislarni yuqori sifatda tayyorlash uchun ahamiyatga molik loyihalarni amalga oshirish borasidagi hamkorlik sub'ektlarining sherikchilik munosabatlari tizimi va ijtimoiy mas'uliyatiga asoslangan o'zaro ta'sir hisobidan ta'minlanadi.

Talabalarning malakaviy amaliyoti quyidagi maqsadlarni nazarda tutadi:

- nazariy bilimlarni mustahkamlash va amaliy ko'nikmalarni egallash;
- texnologik jarayonlar, jihozlar qismlari, laboratoriya sinov usullarini o'zlashtirish;
- ishlab chiqarish stexlari faoliyatining materiallari va hujjatlari bilan tanishish.

Ta'lim muassasasi quyidagilarni ta'minlashi lozim:

- o'quv rejasi, dasturlari, shartnomaga asosan tashkilot (korxonalar) bilan kelishilgan muddatlarda talabalarni korxonalariga yuborish;

- talabalarning ishlab chiqarish amaliyotiga ajratilgan o'quv soatlari hajmidan to'liq, maqsadga muvofiq foydalanish;

- korxonada amal qilayotgan ichki mehnat qoidalari, ish qoidalari, yong'in xavfsizligi, sanitariya-gigiena talablari, texnika xavfsizlik ko'rsatmalari va tashkilot (korxonalar) ishchilarining tegishli amaliy ko'nikmalar darajalari uchun belgilangan boshqa me'yorlar va qoidalarni amaliyotchilar tomonidan o'rganilishi hamda ularga rioya qilinishi;

- talabalar tomonidan asbob-uskunalar, mashinalar, jihozlar bilan ishlash bo'yicha o'rnatilgan qoidalarga rioya qilish, ularga beriladigan shaxsiy himoya vositalaridan to'g'ri foydalanish, shuningdek, talabalarning materiallar va elektr energiyasidan tejamli foydalanishni ta'minlash.

Texnika oliy ta'lim muassasasi Davlat ta'lim standartidagi malakaviy talablaridan kelib chiqqan holda ishlab chiqarish ta'limi sifati ko'rsatkichlari ishlab chiqilib, bu borada talabalarning amaliy ko'nikmalarini rivojlantirish tizimini ishlab chiqish va tizimni samarali ishlash uchun pedagogik shart-sharoitlarni belgilash inobatga olinishi lozim. (1-jadval).

Texnika oliy ta'lim muassasasi talabalarning ishlab chiqarish amaliyotida o'quv-uslubiy rahbarlikni ta'minlaydi. O'quv dasturlari, mehnat qoidalari va me'yorlari talablariga muvofiq jihozlangan ish joylari, materiallar, asboblari va ishlab chiqarish topshiriqlari bilan talabalarni o'z vaqtida ta'minlanishini



nazorat qiladi. Belgilangan ishlab chiqarish me'yorlarining talabalar tomonidan bajarilishini tekshiradi, bajarilgan ish hajmini qayd etadi, korxonalar bilan birgalikda talabalarga ko'rsatma beradi. Ularni ishlab chiqarishning zamonaviy texnologiyasini o'rgatish ishlarining ilg'or uslub va usullarini o'zlashtirish, amaliy mashg'ulotlarining o'z vaqtida bajarilishini ta'minlaydi.

Agar korxonalarda xavfsiz mehnat sharoiti, ishlab chiqarish amaliyotini o'tkazish uchun zarur shart-sharoitlar ta'minlanmagan bo'lsa, ta'lim muassasasi rahbariyati talabalarining amaliyot o'tashga yo'l qo'ymasligi va bu haqida korxonalar ma'muriyatini ogohlantirishi lozim.

Ishlab chiqarish korxonasi o'quv dasturlari talablari va mehnatni muhofaza qilish qoidalariga muvofiq kadrlarni ish o'rinlari bilan ta'minlay olmasa, shuningdek, korxonalar aybi bilan talabalar ishlab chiqarish amaliyoti davrida bo'sh qolishsa, ta'lim muassasasi amaliyotni korxonaning boshqa ob'ektlari (tashkilotlari)ga o'tkazishi mumkin. Bunday hollarda ta'lim muassasasi talabalarni boshqa ob'ektlarga o'tkazish to'g'risida korxonani oldindan xabardor qiladi.

1 – jadval.

Texnika oliy ta'lim muassasasi “Mashinasozlik texnologiyasi, mashinasozlik ishlab chiqarishini jihozlash va avtomatlashtirish” ta'lim yo'nalishi malakaviy talabalariga muvofiq talabalarining amaliyotda egallanadigan amaliy ko'nikmalar tizimi.

№	Amaliyot turi	Amaliyot davomida egallanadigan amaliy ko'nikmalar
1	Tanishuv amaliyoti	Talabalar mashinasozlik korxonalar strukturasi, bo'limlari va korxonalarda foydalaniladigan jihozlarning har xil turlari bilan tanishadilar. Buyumning asosiy detallariga ishlov berishning texnologik jarayonlari, ishlov berishning asosiy bosqichlari, ishlab chiqarishning ilg'or texnologiyalari, mashinasozlik korxonalar bo'limlarining xususiyatlari bilan tanishadilar; detallarni ishlab chiqarish amaliy ko'nikmalarini egallaydilar. Konstruktorlik masalalarini echish uchun zarur bo'lgan konstruktorlik-texnologik bilimlarni va amaliy ko'nikmalarni egallaydilar; texnologik hujjatlardan foydalanishni, konstruktorlik hujjatlarini texnologik nazorat qilishni, detallar konstruktsiyalariga ishlov berish texnologik jarayonlarini ishlab chiqarishning amaliy ko'nikmalarini egallaydilar.
2	Malakaviy amaliyot	Talabalar atrof muhitni himoya qilish, mehnat muhofazasi va texnik xavfsizligi, fan, texnika va texnologiyani yangi yutuqlari, texnologik jarayonlarni tashkil etish masalalari, korxonaning boshqarish tizimini, shtatlarni, texnologik bo'linmalari tuzilishini va texnologik xo'jaligini, texnologik jarayonlarni avtomatlashtirilgan loyihalash tizimlarini, xomashyo va buyumlarni sifatini, tannarxini aniqlash usullarini o'rganadi, mahsulot sifatini boshqarish kompleks tizimi, bo'yicha ko'nikmalarini egallaydilar.
3	Bitiruv oldi amaliyoti	Bitiruvchini bevosita standart talabalariga muvofiq mustaqil ishlashga tayyorlash; o'zlashtirgan nazariy bilimlarini chuqurlashtirish va mustahkamlash; jamoada tashkilotchilik va tarbiyaviy ishlar olib borish bo'yicha tajriba hosil qilish; ishlab-chiqarish stexlari tasnifini ulardagi texnologik jarayonni tashkil etilishi, chiqarilayotgan mahsulotlar, yangi jihozlar to'g'risida to'liq ma'lumotlar keltiriladi; stexlarning biznes-rejasini o'rganadi; modellar bo'limida qo'llaniladigan usullar, modelerlarni ish joyini tashkil etish va jihozlanishi, modellarning ish hujjatlari to'g'risida ma'lumotlar keltiriladi.

Ishlab chiqarish amaliyoti nafaqat normativ-huquqiy hujjatlar bilan, balki mutaxassislikning o'ziga xos xususiyatlari, hududning ishlab chiqarish sharoitlarini va talabalarining amaliy ko'nikmalari rivojlanish darajasini hisobga



olgan holda ishlab chiqilgan mahalliy hujjatlar bilan ham tartibga solinadi. Bunday mahalliy hujjatlarga talabalar va o'qituvchilar uchun uslubiy ishlanmalar va tavsiyalar, Nizom va ko'rsatmalar kiradi.

Bizning fikrimizcha, amaliy ko'nikmalarni rivojlantirish murakkab mashqlarni talab qiladigan mehnat vazifalarini bajarishdan iboratdir. Ularning aksariyati fanlararo ko'nikmalar hisoblanadi. Masalan, talaba tomonidan ishlab chiqarish amaliyoti davrida «Detallarni tayyorlash» bo'yicha tipik ishlab chiqarish vazifasini bajarish uchun barcha hisob-kitoblarni amalga oshirish, bir qismga tegishli bo'lgan texnologik jarayon tavsifini ishlab chiqishi zarur. Texnik ishining o'ziga xos xususiyatlari shundan iboratki, har-bir talaba ish kitobida barcha zarur hisob-kitoblarni alohida va qat'iy ketma-ketlikda bajarishi kerak.

Ishlab chiqarish amaliyotining sub'ektiv komponenti ahamiyatini ta'kidlab, zamonaviy tadqiqotchilar «Kasbiy faoliyatning individual uslubi»ga ega bo'lgan «Ijodiy shaxs hisoblangan elitar mutaxassislar» tayyorlash uchun texnik mutaxassisliklarning takomillashgan ta'lim standartlari variantlarini taklif qilmoqdalar. Ushbu standartlar doirasida olimlar ta'lim muassasalari va ishlab chiqarish korxonalarini o'rtasidagi o'zaro munosabatlarning stiklli tizimini tuzib, unda ishlab chiqarish amaliyotiga ham o'rin ajratishgan.

Tizim - ta'lim mazmuni; ishlab chiqarishda pedagogik texnologiyalar va ishlab chiqarish amaliyoti; mutaxassislar tayyorlash sifatini baholash; ishlab chiqarish ehtiyojlari o'zaro bog'liq va rivojlanayotgan modullar sifatida taqdim etilgan. Aminmizki, bu modullar yig'indisi talabalar tomonidan ishlab chiqarish amaliyotini o'tashlari uchun maqbul sharoitlarni tanlash va ularning amaliy ko'nikmalarini rivojlantirish uchun asos bo'la oladi.

Mashinasozlik sohasining etakchi tarmoqlarini rivojlantirish mexanizmlaridan biri sifatida, texnika oliy ta'lim muassasalari samaradorligini oshirish bo'yicha chora-tadbirlarda o'z aksini topgan. Ta'lim muassasalari tarmog'ini maqbullashtirishdan ko'zlangan asosiy vazifalardan biri – ta'lim muassasasi bitiruvchilarini mehnat bozori talablariga raqobatbardosh etib tayyorlash hisoblanadi. Talabalarning raqobatbardosh bo'lishi uchun o'quv jarayonini iloji boricha ishlab chiqarish faoliyatiga yaqinlashtirish lozim. Shu munosabat bilan olimlar tomonidan kasbiy jihatdan ahamiyatli sifatlarini shakllantirish uchun tavsiya etilgan pedagogik shart-sharoitlar majmuini ta'minlash maqsadga muvofiqdir.

Ushbu tavsiyalar quyidagilarni o'z ichiga oladi:

Amaliyotni o'tash uchun shart-sharoitlarning zamonaviy moddiy-texnik ta'minoti. Buning uchun amaliyot bazalarini puxta tanlash, shartnomalar tuzish, tadqiqot ob'ektlarini aniqlash va saralash, amaliyot rejasini ishlab chiqish va kadrlar bilan tanishish lozim.

Pedagogik kadrlar va ishlab chiqarish ta'limi ustalari bilan ilmiy-uslubiy ishlar olib borish. Ilmiy-uslubiy ishlardan tashqari, o'qituvchilar va ishlab chiqarish ustalarining hududiy oliy o'quv yurtlarida tashkil etiladigan ilmiy-amaliy anjumanlar, muammoli seminarlar, hamkorlar bilan uchrashuvlar, yuqori darajadagi mutaxassislarining hududiy va Respublika tanlovlarida ishtirokini tashkil etish maqsadga muvofiqdir.

Psixologik-pedagogik kuzatuvni tashkil etish. Bu sharoit nafaqat ishlab

chiqarish amaliyotining birinchi bosqichida, balki ixtisoslashuv va ilmiy-tadqiqot ishlari bosqichlarida ham muhim ahamiyat kasb etadi.

Maqsad va vazifalarga qarab, taxminiy kasbiy harakatlarining o'quv bashoratlarni amalga oshirishning turli vositalari, shakl va usullaridan foydalanish. O'z-o'zini baholash va o'zaro baholash, o'zini-o'zi tahlil qilish va guruhdoshlari tomonidan bajariladigan kasbiy harakatlarni tahlil qilish. Mustaqil yoki guruhli tadqiqot ishlarini bajarish. Ko'rik-tanlov vazifalarini bajarish. Nazoratning noan'anaviy shakllaridan foydalanish.

Mashg'ulotda va ishlab chiqarish amaliyoti davrida ishlab chiqarishdagi innovatsiyalarga e'tibor berish. Ishlab chiqarish amaliyotini tanishuv qismidan ixtisoslashgan kasbiy va ijodiy shaxsga qaratib rivojlantirish. Nazariy tayyorgarlikning ma'lum bosqichlarida o'quv fanlari mazmunini deduktiv o'zlashtirish, bu borada mashg'ulotlar mazmunini tezkor ijodiy o'zgarishlar zarurligi bilan bog'liq moslashuv vazifalardan foydalanish.

O'qitishning ishbilarmonlik o'yinlari, echim talab qiladigan bahslar kabi faol usullaridan foydalanish, yuzaga kelgan muammolarni kasbiy faoliyat simulyatsiyasi ko'rinishida hal etish.

Bo'lajak mutaxassisning amaliy ko'nikmalarini rivojlantirish jarayonining muvaffaqiyatiga tashqi va ichki shart-sharoitlar ta'sirini uyg'unlashtirish yordam beradi. Bu esa maxsus tashkil etilgan ishlab chiqarish amaliyotida ta'minlanishi mumkin. Ushbu qoida asosida, bo'lg'usi mutaxassisning amaliy ko'nikmalarini rivojlantirishning tizimli omili sifatida ishlab chiqarish amaliyoti belgilanib, unda innovatsion uskunalar yordamida murakkab texnik vazifalarni hal qilish jarayonidagi kasbiy tajriba, kasbiy bilim, amaliy ko'nikma va qobiliyatlarini o'zlashtirishning individuallashtirilgan jarayoni amalga oshiriladi. Ishlab chiqarish amaliyotining o'zgaragan xususiyatlaridan tashqari, o'zgaruvchan talablar ham mavjud. Ularga shaxsiy, kasbiy, ijtimoiy-axloqiy tanlovning muvaffaqiyatli amalga oshirishni ta'minlash, shaxsning bilim, faoliyat va motivatsion-qadriyatli sohalarini dolzarblashtirish va kasbiy qadriyatli munosabatlarining individual tizimini yaratish kiradi.

Hozirgi kun sharoitida ta'lim muassasalari va ishlab chiqarish korxonalari o'rtasidagi o'zaro ta'sir jarayonlariga ijtimoiy muhit noaniqligining oqibati bo'lgan iqtisodiy, ijtimoiy, huquqiy, texnologik va shaxsiy omillar yig'indisi ta'sir ko'rsatadi. Biroq, ularning kutilmaganda yuzaga kelishi ta'sir qilishiga qaramasdan, ular bir vaqtning o'zida "Ta'lim muassasasi – korxonasi" tizimida o'zaro hamkorlikni rivojlantirishning salohiyatli zaxiralari va tendensiyalarini aniqlashga yordam beradi. Bu esa o'z navbatida yangi sharoitlarda ishlash uchun bo'lajak mutaxassislarni tayyorlash jarayonidagi o'zgarishlar tabiati va dinamikasini aniqlaydi.

Yuqorida ko'rsatilgan ushbu omillar yig'indisining ta'siri natijasida:

- birinchidan, ishlab chiqarish texnologik sharoitlari o'zgaradi;
- ikkinchidan, ish beruvchining bo'lajak mutaxassis amaliy ko'nikmalariga bo'lgan talablari aniqlashtiriladi;
- uchinchidan, "Ta'lim muassasasi-korxonasi" tizimidagi o'zaro aloqalar yangilanadi va mustahkamlanadi;
- to'rtinchidan, ishlab chiqarish amaliyotida amaliy ko'nikmalarni

rivojlantirish jarayonining o'quv-uslubiy ta'minoti yaxshilanadi.

Hozirgi zamondagi ishlab chiqarish amaliyotini tashkil etish sharoitini hisobga olgan holda, tashqi va ichki ta'sirlar, ya'ni bo'lajak mutaxassisning shaxsiy tavsiflari tomonidan belgilanadigan amaliy ko'nikmalarni rivojlantirish jarayonining mohiyatidan kelib chiqib, talabalarning ishlab chiqarish amaliyotini tashkillashtirish mumkin.

Tashkillashtiriladigan amaliyotning asosiy tarkibi o'zgarmas va o'zgaruvchan bloklardan iborat. Biz tomonidan aniqlangan amaliy ko'nikmalarning uchta tarkibiy qismidan asosiysi motivastion-qadriyatlisi bo'lib, u tegishli tarkibiy qismlarni shakllantirishning yaxlitligi va muvaffaqiyatini belgilaydi.

Muayyan barqarorlik bilan tavsiflanadigan o'zgarmas blok ish beruvchi talablari, amaliy ko'nikmalar yaxlitligi va tarkibiy qismlarining xususiyatlari, uning bazaviy yondoshuvini belgilovchi darajalarga erishishning ketma-ketligi, kutilayotgan natija yondoshuvi, maqsadi, tamoyillari, mezon va ko'rsatkichlari, shuningdek tashxis usullarini o'z ichiga oladi.

Individual shaxsiy xususiyatlar bilan bog'liq o'zgaruvchan blok alohida ta'lim yo'nalishlarining mazmuni, amaliyotning mazmuni va vositalari, tashkiliy shakllari (individual, sherikli, jamoaviy) va alohida ta'lim yo'nalishlarining tabaqalashtirilgan qurilishini o'z ichiga oladi.

Tashkillashtiriladigan amaliyotning o'zgarmas va o'zgaruvchan komponentlarini amaliy jihatdan tatbiq qilish ish beruvchi talablari, ishlab chiqilgan va talabalarda ma'lum sifatlarni shakllantirish, qolaversa tasavvuriy yo'nalishlarning individual obrazlarini amalga oshirishni nazarda tutgan tizimli dasturiy-metodik ta'minotdan iborat.

Talabalarning amaliy ko'nikmalarini rivojlantirish jarayonini takomillashtirish uchun ularning shaxsiy xususiyatlarini hisobga olgan holda ishlab chiqarish amaliyotining tashkiliy shakllari o'zgartiriladi. Tashkiliy shakllarni tanlashni maqbullashtirish uchun har birining afzalliklari va kamchiliklari hisobga olinadi (2-jadval).

Talabalarni kelgusida ish bilan ta'minlash imkoniyati bo'lgan joylarga amaliyotiga yuborish maqsadga muvofiq hisoblanadi. Talabalarning ishlab chiqarish amaliyoti sohaning etakchi korxonalari negizida tashkil etiladi. Amaliyot joyini tanlashda zamonaviy jihozlarga ega bo'lgan korxonalar, muassasa va tashkilotlarga ustunlik beriladi.

Amaliyot davomida oliy ta'lim muassasa o'qituvchilari ish joyida o'qitishni tashkil etish va to'g'rilash, materiallarni ishlab chiqish va o'qitish metodlari bo'yicha korxonalar xodimlari bilan yaqindan hamkorlik qilishadi. Shu bilan birga, o'qituvchi amaliyot rahbari korxonalardagi stajirovkalar doirasida zamonaviy ishlab chiqarish jarayonlari haqida o'z bilimlarini oshirish imkoniga ega bo'lishadi.

So'nggi yillarda, mutaxassislarni tayyorlash muayyan soha ehtiyojlari bilan emas, balki har-bir mintaqa rivojining istiqbollari bilan belgilanayotganligi bois, bitiruvchilarni ish bilan ta'minlash masalasi tobora dolzarb bo'lmoqda. Ularning ish bilan ta'minlanishi ta'lim muassasasi raqobatbardoshligining muhim ko'rsatkichidir. Ta'lim muassasasining ishlab chiqarish korxonalari ish beruvchilari bilan yaqin aloqasi zamonaviy mehnat sharoitiga moslashtirilgan

yosh mutaxassislarni tayyorlash imkonini bermoqda.

2 – jadval.

Ishlab chiqarish amaliyotining shakllari, afzalliklari va kamchiliklari.

Amaliyotni tashkil etish shakllari	Afzalliklari	Kamchiliklari
Korxonalarda talabalar talabalarining ommaviy tarkibida kengaytirilgan ishlab chiqarish brigadalari.	<ol style="list-style-type: none"> <li>1. Talabalar etarli miqdorda kuzatiladigan va bajarilgan professional harakatlarga bog'liq holda o'z kasbiy qobiliyat va amaliy ko'nikmalarini mustahkam shakllantiradilar.</li> <li>2. Talabalar turli xil murakkablikdagi har xil ishlab chiqarish ishlarini mustaqil ravishda bajarish imkoniyatiga ega bo'ladilar.</li> <li>3. Talabalarda ishning bajarilishiga nisbatan mas'uliyat oshadi.</li> <li>4. Jamoada ta'lim olish uchun qulay imkoniyatlar yaratiladi.</li> </ol>	<ol style="list-style-type: none"> <li>1. Talabalar korxonada mehnat jamoasi bilan etarlicha bog'liq emaslar.</li> <li>2. Ta'lim ustasining ishi murakkablashadi. U butun guruh bilan ishlash imkoniyatiga ega emas chunki, u ayni paytda ham o'quv, ham ishlab chiqarish jarayonlarining etakchisi hisoblanadi</li> <li>3. Ta'lim berish funktsiyalari asosan talabalar brigadasiga birlashtirilgan malakali ishchiga ishonib topshiriladi.</li> </ol>
Guruh tarkibida malakali ishchilar (mutaxassislarga).	<ol style="list-style-type: none"> <li>1. Talabalar ishlab chiqarish ta'limi jarayoni nisbatan oson tashkil etiladi.</li> <li>2. Talabalar korxonaning "Korxonada muhiti" ga to'liq qo'shiladilar, mehnat jamoalarining ijtimoiy hayotida faol qatnashadilar.</li> <li>3. Talabalar tomonidan zamonaviy texnika va texnologiyalardan foydalanadilar. Mehnat texnikasi, ishlab chiqarishning ilg'or va innovatsion usullarini amaliy rivojlantirish uchun keng imkoniyatlar bor.</li> </ol>	<ol style="list-style-type: none"> <li>1. Ta'lim jarayoni ma'lum darajada korxonaning ishlab chiqarish vazifalarini hal qilishga bo'ysunadi.</li> <li>2. Ta'lim ustasining o'qituvchi va tarbiyachi sifatidagi rahbarlik roli pasayadi.</li> <li>3. Talabalarni kasbga tayyorlash sifati ko'p jihatdan malakali ishchi-murabbiylarning vijdonan ishlashiga bog'liq.</li> <li>4. Talabalar ishlab chiqarish mustaqilligi va ishga nisbatan mas'uliyati pasayadi</li> <li>5. Ta'lim ustasining ishi talabalarni ustaxonalarga va bo'limlarga tarqalishi tufayli sezilarli darajada murakkablashadi.</li> </ol>
Talabalar individual ravishda malakali ishchilarga (mutaxassislarga) birlashtiriladi	<ol style="list-style-type: none"> <li>1. Ishlab chiqarish ta'limini tashkil etish qulay.</li> <li>2. Talabalar har doim kattalar tomonidan nazorat qilinadi.</li> <li>3. Talabalar tomonidan zamonaviy texnika va texnologiyalarni, ishning ilg'or usullarini samarali o'zlashtirish imkoniyati bor.</li> </ol>	<ol style="list-style-type: none"> <li>1. Ishlab chiqarish ta'limi ustasining etakchi roli pasayadi.</li> <li>2. Talabalarni o'qitish samaradorligi ko'p jihatdan malakali ishchi-murabbiyning vijdonliligi va pedagogik mahoratiga bog'liq.</li> </ol>

Amaliyot davomida talabalar va korxonalar xodimlari o'rtasidagi hamkorlik talabalarga ish tanlash uchun yanada oqilona yondashuv imkonini bersa, xodimlarga esa kelajakda bo'lg'usi kadrlarni saralashga ko'maklashadi. Bunday hamkorlik natijasida o'zaro zaruratni tushunish ortib boradi. Ta'lim muassasasi o'z buyurtmachisi sifatida hamda bitiruvchilarga yangi sifat talablarini etkaza oladigan korxonalar muhtoj, korxonalar esa ta'lim muassasasini zamonaviy malakali kadrlar manbai sifatida ko'rishadi.

Korxonada ishlab chiqarish amaliyoti davrida o'qitishni takomillashtirish bo'lajak texnikalarni tayyorlash va tarbiyalash jarayonining ajralmas qismidir. Bo'lajak texniklar o'z kasblari bo'yicha amaliy ko'nikma olish va o'zlarini



kelgusi mehnat faoliyatiga tayyorlash imkoniyatini qo'lga kiritadilar. Amaliyot davomida ular oliy ta'lim muassasasini bitirgach boradigan yangi jamoa a'zolari ta'siri ostida bo'lishadi. Amaliyotchilar va xodimlar o'rtasidagi munosabatlar qanday rivojlanishi, kelajakda bitiruvchilar jamoaga qanday qo'shilishi va jamoa ularni qanday qabul qilishi talabalarning kelajakdagi butun hayot yo'lini belgilaydi. Ishlab chiqarish amaliyotining samaradorligi - ko'p jihatdan uning tashkil etilishi, yosh mehnat jamoasining texnikni tayyorlash jarayoniga qanday ijobiy ta'sir ko'rsatishiga bog'liq.

Tadqiqotning nazariy bazasini tahlil qilish asosida va ishlab chiqarish ta'limi o'qituvchilari va ustalarining amaliy tajribasini umumlashtirish natijalarini hisobga olgan holda, ishlab chiqarish amaliyoti talabalarning amaliy ko'nikmalarini rivojlantirish omilidir, degan xulosaga keldik. Bu esa "Ishlab chiqarish amaliyoti" tushunchasini aniqlashtirishga sabab bo'ldi.

Bizning fikrimizcha, amaliyot jarayoni talabalarning amaliy ko'nikmalarini rivojlantirish omili hisoblanib, muayyan mazmunli (talabalarning muvaffaqiyatli va mustaqil ishlab chiqarish faoliyati tajribasini tashkil qilishni tasniflanishini rivojlantirishga ko'maklovchi pedagogik va ishlab chiqarish sharoitlari majmui) va tarkibiy (bilim, motivastion yaxlit, munosabatlar faoliyati) bilan xarakterlanadi.

Ishlab chiqarish amaliyoti shaxs, jamiyat va ishlab chiqarish tomonidan talab qilinadigan texnik-mutaxassislarining etuk amaliy ko'nikmalari rivojlanganlik darajasiga erishishning prostessual jihatini belgilaydi.

Texnika oliy ta'lim muassasalari talabalari amaliyot o'tadigan ishlab chiqarish korxonalarini bilan birgalikda malakali mutaxassislarni tayyorlash borasidagi murakkab vazifalarni muvaffaqiyatli hal qilmoqdalar.

Ishlab chiqarish amaliyotidan oldin juda ko'p tayyorgarlik ishlarini bajarish talab etiladi. Jumladan, korxonalar bilan shartnomalar tuzish, ish o'rinlari tanlash, murabbiylar bilan ishlarni rasmiylashtirish lozim. Ishlab chiqarish amaliyoti rahbarlari talabalarning korxonada amaliyot o'tashlarini nazorat qilishga katta mas'uliyat bilan yondoshishlari lozim. Amaliyotni tashkil etish va o'tkazish borasidagi yutuq va kamchiliklarni o'z ko'zlari bilan ko'rishi shart. Amaliyotchilar erkinligini ta'minlab korxonadagi mehnat sharoitiga moslashishi bilan tanishish uchun har bir talaba bilan individual ishlashlari lozim.

Ishlab chiqarish amaliyotida talabalar o'zlarini korxonaga dahldor sezishlari, shu bilan birga, berilgan vazifalarni mustaqil bajarishlari, bir necha operastiyalarni o'zlashtirishi va ko'plab turdagi asbob-uskunalar bilan ishlashni o'rganishlari lozim. Har bir amaliyotchi nimalarga qodirligini, nimalarni o'rganganligini namoyon qilishi uchun sharoit yaratish kerak. Professional jihatdan tayyorlangan bitiruvchilar amalda o'zlarini yaxshi ko'rsata olsalar, tezda ishga taklif etiladi. Agarda, ular o'qish va ishni birga olib borsalar, amaliy ko'nikmalarni shakllanishi ancha samarali bo'ladi. Bu esa, o'z o'rnida, bitiruvchilarga bilimlarni o'zlashtirishga mas'uliyat bilan yondoshish, yangi amaliy ko'nikmalarni egallash imkonini beradi.

Ishlab chiqarish amaliyoti umumiy o'quv davrning asosiy qismini tashkil etadi va kasbiy tayyorgarlikning tarkibiy qismi bo'lib, uni tashkil etish sifati, asosan, bitiruvchining ishlab chiqarishga kelgandan keyin to'laqonli xodim

bo'la olishiga bog'liq. Bugungi kunda texnika oliy ta'lim muassasalarida ishlab chiqarish amaliyotini tashkil etish zamon talablaridan ortda qolmoqda.

Bu borada shaxsiy ijtimoiy ahamiyatga molik masalalar mavjud emas. Biz tez sur'atlarda o'zgaruvchan ijtimoiy-iqtisodiy voqeliklarda yangi yo'llarni topishimiz, ishlab chiqarish amaliyotini pedagogik nazorat jarayoniga aylantirishimiz kerak.

Biz tomondan bitiruvchining ishlab chiqarishga kelganda etuk to'laonli xodim bo'lishini ta'minlash maqsadida, amaliy ko'nikmalar tushunchasi shaxsga yo'naltirilgan yondashuv asosida talqin etildi.

Shaxsga yo'naltirilgan yondashuv bu - tabiiy tizim hisoblanib, talabaning noyob shaxsiy rivojlanishi, uning o'ziga xos qobiliyatlarini va psixologik yo'nalishlarini hisobga olgan holda shakllantiriladi. Shaxsga yo'naltirilgan yondashuv insoniylik falsafasi, psixologiyasi va pedagogikasining uyg'unligini namoyish etadi. Pedagogning diqqat markazida o'zining maksimal imkoniyatlarini ishga solib bilim olishga intilayotgan, yangi tajriba sinovlarni qabul qila oladigan va hayotning har xil holatlarida mustaqil, ongli va mas'uliyat bilan qaror qabul qilishga qodir bo'lgan butun bir noyob talabaning shaxsiy turmog'i lozim.

Shaxsga yo'naltirilgan yondashuv talaba shaxsidagi mustaqillik, tashabbuskorlik, javobgarlikni his etish, tanqidiy fikrlash kabi sifatlarini tarbiyalaydi. Bunda talabani ta'lim tizimiga moslashtirmay, balki talabaning individual xususiyatlarini hisobga olgan holda rivojlanishi uchun imkon beriladi, uning o'z-o'zini rivojlantirish, mustaqil amaliy mashq qilishi, o'zligini namoyon etish, faollashtirish xususiyatlari asosida anglash, mushohada qilish, o'z amaliy faoliyatida sinab ko'rish, yangi g'oya va fikrlarni bildirish, mavjud muammolar echimining samarali yo'llarini qidirish uchun erkinlik berish, talabaning amaliy ko'nikmalarini rivojlantirish uchun sharoit yaratiladi. Har qanday talaba o'ziga xos takrorlanmas tabiati, xarakter xususiyatini faollashtirishga, namoyish qilishga intiladi.

Talaba amaliy mashg'ulot jarayonida talabalar tafakkurini rivojlantirishga xizmat qiluvchi usullar (muammoli-izlanish, tadqiqot, amaliy mashqlar, munozara, guruhlarda ishlash)dan foydalanib, shunday shart-sharoitlarni tarkib toptirishi lozimki, natijada talaba uchun dastlab neytral bo'lgan ob'ekt kutilmaganda sub'ektiv xususiyat kasb etsin. Buning uchun amaliy ko'nikmalarni rivojlantiradigan amaliy mashqlar turlari o'qituvchi tomonida talabani qiziqtiradigan, uning shaxsiy tajribasiga mos keladigan, fikrlashga undaydigan, ijodiy yondoshgan holda qayta ishlanadi. Shaxsga yo'naltirilgan yondashuv amaliy mashg'ulot jarayonini loyihalashning o'ziga xos tomonlarini hisobga olishni, ya'ni talaba shaxsi modeliga avvaldan belgilab qo'yilgan talablardan yiroq bo'lishni taqozo etadi. Amaliy ko'nikmalarni rivojlanish jarayonlarining shaxsga bo'lgan ta'sirini hisobga olgan holda ta'lim jarayonida har bir talaba o'zini erkin, mustaqil, ijodkor va har tomonlama rivojlangan shaxs bo'lib o'sishini hisobga olish zarur omillardan biridir.

Shaxsga yo'naltirilgan yondashuvning asosiy printipi—talabaning individualligini tan olish va uning amaliy ko'nikmalarini rivojlanishi uchun zarur va etarli sharoit yaratishdir. Har bir talabaning psixologik xususiyatlarini

hisobga olib, individual amaliy mashq qilish uchun ishlab chiqarishdagi o'quv jarayonini o'zgacha tashkillashtirish lozim bo'ladi. Buning uchun ishlab chiqarish korxonasi olib boriladigan amaliy mashg'ulotlarda o'quv mashqlari, trenajyorlar, amaliy mashqlar xilma-xilligi, va egallangan amaliy ko'nikmalar bo'yicha talabalar bilimni nazorat qilish shakllari maxsus loyihalashtirilib, talabalarning amaliy ko'nikmalarini rivojlantirishga qaratiladi. Shaxsga yo'naltirilgan yondashuv ta'limda pedagogik jarayon shaxsda belgilangan sifatlarning shakllanishiga qaratiladi. Pedagogik jarayon bu belgilangan maqsadga erishish hamda shaxsning amaliy ko'nikmalarini ijobiy tomonga o'zgartirishga qaratilgan o'qituvchi va talaba o'rtasidagi aniq bir muddat va ma'lum amaliy mashqlar tizimda maxsus tashkil etilgan o'zaro munosabat. Jarayon amaliy mashqlar davomiyligi, talabaning amaliy ko'nikmalarini rivojlanishi, yuqori natijaga erishishi yo'lidan uzviy davom etayotgan harakatlar jamlanmasi.

Amaliy ko'nikmalar – amaliy mashqlarning asosiy tizim birligi. Uning xususiyati shundan iboratki, u o'qituvchi va talabaning amaliy mashg'ulotdagi munosabat tizimini belgilaydi. Agar amaliy mashqlar jarayoni tushunchasi maqsadga yo'naltirilgan shaxsga ma'lum sifatlarni shakllanish ta'sirini amalga oshirishga qaratilgan harakat bo'lsa, amaliy ko'nikmalar jarayoni tushunchasi oldindan tashkil etilgan amaliy mashg'ulotning o'zaro ta'sir tizimini bildiradi.

Amaliy ko'nikmalarni rivojlantirishda ta'lim jarayonining vazifalari:

- talabalarning amaliy mashg'ulotlarda faoliyatini kuchaytirish;
- amaliy mashqlardagi faoliyatini takomillashtirish;
- fikrlash, ijodkorlik qobiliyatini rivojlantirish;
- dunyoqarashi va muammolarni hal etish ko'nikmasini shakllantirish;
- amaliy ko'nikma va malakalarini takomillashtirish.

Amaliy mashg'ulot jarayonining tarkibiy komponentlari:

- tahlil, sintez, taqqoslash, tizimlash;
- amaliy mashqlar va qonuniyatlarni bilish sababli aloqalarni tushunish, anglash;

- amaliy ko'nikma hosil qilish va tizimlash;
- amaliyotda mavjud muammolarni mustaqil hal etish faoliyati;
- o'z-o'zini nazorat qilish, erishilgan amaliy ko'nikmalarni tashxis qilish;
- amaliy mashg'ulot natijasining ideal darajada bo'lishini oldindan bilish

[4].

Talabalarning ishlab chiqarish amaliyoti jarayonida amaliy ko'nikmalarini rivojlantirish bo'yicha ishlar ishlab chiqarish korxonalarida olib boriladi. Ishlab chiqarish amaliyotidagi talabalarni guruhlariga ajratishni maqsadlarga muvofiq: kognitiv, bilish va ta'lim maqsadlari (nazariy ta'lim jarayonida olingan bilimlarni mustahkamlash) va ijtimoiy yo'naltirilgan maqsadlar (muloqotlar, guruh yoki jamoaviy hamkorlikdagi o'zaro aloqalar, axborot almashinuvi tajribasiga o'rganish). Ana shu maqsadlardan kelib chiqib, ishlab chiqarish korxonasi zamonaviy asbob-uskunalar bilan jihozlangan stexlar tanlab olinib, amaliy ko'nikmalarni rivojlantirishga yo'naltirilgan talabalar amaliyotini tashkil etish tavsiya etiladi.

Talabalar amaliy ko'nikmalarni kengaytirish, ishlab chiqarish operastiyalarini

o'zlashtirish, turli xil kasbiy rollarni bajarishga qaratilgan individual vazifalarni oladilar. Amaliyot joyi talabalarning shaxsiy yo'nalganligi, dastur talablari va korxonalarining zamonaviy jihozlanishi hamda ishni tashkil etishning zamonaviy usuliga ega ekanligini hisobga olgan holda belgilanadi. Talabalarning haqiqiy ishlab chiqarish jarayonlariga jalb etilishi oliy ta'lim va amaliyot rahbarlarining korxonalar bilan yaqin aloqasi hisobidan ta'minlanadi. Ishlab chiqarish amaliyoti natijalarini baholash uchun yondashuvni o'zgartirish maqsadga muvofiq. Xususan, amaliyotchilarning amaliy ko'nikmalarini rivojlantirish diagnostikasi, jumladan, ishlab chiqarish operastiyalarini o'zlashtirish va amaliy ko'nikmalarini egallash darajasini baholashni joriy qilish kerak. Ular esa o'z navbatida test natijalari, amaliyot rahbarlarining kuzatishlari, hisobotlar mazmuni tahliliga asoslanadi.

Kuzatishlar ishlab chiqarish operastiyalarini ravon bajarish, harakat vositalari va asboblarni mustaqil tanlash qobiliyati, muloqot o'rnatish, ish sharoiti va shaxsiy munosabatlarda muloqot qilish va harakatning yagona strategiyani ishlab chiqish kabi sifat xususiyatlarini aniqlash uchun amalga oshiriladi. Shaxsning mazkur xususiyatlarini o'lchash qiyin. Shuning uchun tajribada faqat ijobiy yoki salbiy dinamika ko'rsatiladi. Amaliyot rahbarlari talabalarning umumiy vazifalarini amalga oshirish borasida mustaqil ishlashga va tashabbuskorlikni rivojlantirishga bo'lgan intilishlarini qayd etishadi. Ularning fikricha, amaliy ko'nikmalar ayniqsa intensiv ravishda takomillashadi.

Turli soha mutaxassislari zarur bo'lgan axborot oqimining ortishi va ishlab chiqarish korxonalari va texnika oliy ta'lim muassasalari hamkorligi bilan bog'liq ijtimoiy o'zgarishlarning chigallashgani tufayli ishlab chiqarish amaliyotida talabalarning amaliy ko'nikmalarini rivojlantirish shart-sharoitlarini aniqlash tobora dolzarb ahamiyat kasb etmoqda.

Foydalanilgan adabiyotlar

1. Batishev, S.Ya. Podgotovka injenerov-pedagogov – problema kompleksnaya // Professionalno-texnicheskoe obrazovanie. 1996. - №3. – S.52-53.
2. Bezrukova V.S. Integratsionnye protsessy v pedagogicheskoy teorii i praktike. - Ekaterinburg, 1994. – 152 s.
3. Ismailova Z.K. Talabalarning kasbiy – pedagogik malakalarini shakllantirish: Dis.... ped. fan. nom. –Toshkent: TDPU, 2000. – 133 b.
4. Mirsaidov K. Maxsus fanlarni o'qitish va ishlab chiqarish ta'limi. – Toshkent.: O'qituvchi, 1996. – 105 b.
5. Urinov U.A. Innovatsionnoe sotrudnichestvo v sisteme visshego obrazovaniya i proizvodstva // J. Problemy sovremennoy nauki i obrazovaniya. –Moskva, 2020. №3(148). s.53-55.



**БЎЛАЖАК БОШЛАНҒИЧ СИНФ ЎҚИТУВЧИЛАРИДА  
ТАНҚИДИЙ ВА КРЕАТИВ ТАФАККУРНИ  
ШАКЛЛАНТИРИШНИНГ ПЕДАГОГИК ИМКОНИАТЛАРИ**

DOI: <https://doi.org/10.53885/edinres.2021.35.75.889>

**Сулаймонова Дилдора Назаровна**

*Самарқанд давлат университети мустақил тадқиқотчиси*

*Аннотация. Бўлажак бошланғич синф ўқитувчиларида танқидий ва креатив тафаккурни шакллантиришнинг педагогик имкониятлари илмий назарий жиҳатдан ёритиб берилган. Шунингдек мақолада, педагогик креативлик педагогларнинг инновацион фаолиятининг асоси ҳамда уларнинг касбий ва шахсий фазилатларининг интеграцияси сифатида муҳим педагогик аҳамият касб этишига урғу бериб ўтилган.*

*Калит сўзлар: бўлғуси бошланғич синф ўқитувчиси, педагогик компетентлик, креативлик, танқидий ва креатив тафаккур, инновацион фаолият, интеллектуал салоҳият, таълим-тарбия жараёни, модернизация.*

**ПЕДАГОГИЧЕСКИЕ ВОЗМОЖНОСТИ ДЛЯ  
ФОРМИРОВАНИЯ КРИТИЧЕСКОГО И ТВОРЧЕСКОГО  
МЫШЛЕНИЯ У БУДУЩИХ УЧИТЕЛЕЙ НАЧАЛЬНЫХ  
КЛАССОВ**

**Сулаймонова Дилдора Назаровна**

*Независимый исследователь Самаркандского государственного  
университета*

*Аннотация. Научно и теоретически освещены педагогические возможности формирования критического и творческого мышления у будущих учителей начальных классов. В статье также подчеркивается важность педагогического творчества как основы инновационной деятельности учителей и интеграции их профессиональных и личностных качеств.*

*Ключевые слова: будущий учитель начальных классов, педагогическая компетентность, творчество, критическое и творческое мышление, инновационная деятельность, интеллектуальный потенциал, образовательный процесс, модернизация.*

**PEDAGOGICAL OPPORTUNITIES FOR THE FORMATION  
OF CRITICAL AND CREATIVE THINKING IN FUTURE  
PRIMARY SCHOOL TEACHERS**

**Sulaimonova Dildora Nazarovna**

*Independent researcher at Samarkand State University*

***Abstract.** The pedagogical possibilities of the formation of critical and creative thinking in future primary school teachers are scientifically and theoretically highlighted. The article also emphasizes the importance of*



*pedagogical creativity as the basis for the innovative activity of teachers and the integration of their professional and personal qualities.*

*Key words: future primary school teacher, pedagogical competence, creativity, critical and creative thinking, innovative activity, intellectual potential, educational process, modernization.*

Жаҳон миқёсида жамият ривожининг турли соҳаларида креатив ёндашув асосида таълим технологияларидан самарали фойдаланиш, таълимни ахборотлаштириш шароитида бўлажак педагогларнинг танқидий ва креатив тафаккурни шакллантириш масалаларига алоҳида эътибор қаратилмоқда. Шунингдек, талаба ёшларнинг интеллектуал салоҳиятларини ошириш, креатив потенциалини такомиллаштириш, ўз-ўзига танқидий муносабатда бўлишлик асносида креатив қобилиятларини такомиллаштириш истагини қарор топтириш кўникма ва малакаларини шакллантиришнинг дидактик шарт-шароитларини такомиллаштириш заруриятини юзага келтиради.

Мазкур жараён бугунги кунда креатив ёндашув асосида Олий таълим тизимида таълим-тарбия жараёнини модернизация қилишнинг устивор йўналишлари: ноформал (ўқитиш – асосий изланиш “Ҳамкорлик стратегияси” асосида ўқув жараёнига инновациялар, онлайн ўқитиш, тьюторли таълимга урғу берилиши) ва информал (ўқитиш – индивидуал ҳолатда ва шахсий) ўқитиш мазмунини такомиллаштириш, бўлажак бошланғич синф ўқитувчиларида танқидий ва креатив тафаккурни шакллантиришнинг самарали шакл ва методларини ишлаб чиқиш, машғулотларнинг интеграциялашувини таъминлашнинг турли моделлари ва технологияларини яратиш заруратини юзага келтиради. Ўзбекистон Республикасини янада ривожлантириш бўйича Ҳаракатлар стратегиясида “...узлуксиз таълим тизимини янада такомиллаштириш, сифатли таълим хизматлари имкониятларини ошириш” [1] вазифаси белгиланиб, бу борада педагогларнинг креативлигини ошириш, таълим мазмунини такомиллаштириб боришда қулай шароитлар яратиш, педагогик деонтология (юнон. «деонтос» - лойиқлик, муносиб, керакли, тегишли, «логос» - илм, таълимот) [3] ни таъминлаш орқали кутилган натижаларга эришиш муҳим аҳамият касб этади.

Креативлик - (лот. «creativi»; ингл. «creativite» «яратиш», «бунёд қилиш») – бу ижодий қобилиятлик даражаси, шахснинг барқарор сифати ҳисобланадиган ижод қилишга бўлган қобилияти бўлиб, у креатив тафаккур билан боғлиқ. Креатив тафаккур – бу шахснинг ўз олдида турган вазифаларини ностандарт ҳал этиш ҳамда ўз мақсадларига эришишнинг янги, янада самаралироқ йўллари топиш қобилиятидир. Яъни креативлик асосан бошқаларга ўхшамаган ғояларни ўйлаб топиш, анъана тусига кириб қолган фикрлашдан қочиш ҳамда муаммоли вазиятларни тез ҳамда самарали ҳал этиш йўллари билиш ҳисобланади. Креативлик инсондаги ижодкорлик қобилиятини шакллантириш ва ривожлантиришга асос яратадиган индивидуал сифатларининг ҳамда фикрлаш қобилиятларининг бирлигидан иборат бўлади. [4]

Креатив компетентлик (инг. «creative» яратувчанлик, ижодкорлик). Компетентликнинг бу тури педагогнинг янгилик яратиш, ижодкорлик ва ташкил этиш сингари кўникмаларга эга бўлиши билан боғлиқ. Креативлик фақатгина янги ғояларни яратиш учунгина эмас, балки шахснинг турмуш тарзи ва маънавиятини юксалтириш учун ҳам катта аҳамиятга эга. [5]

Бир қатор педагогик адабиётлар таҳлили ва кейинги йилларда илмий изланишлар олиб борилган тадқиқот ишларида ҳам “креатив”, “педагогик креативлик”, “креатив қобилиятлар”, “креатив компетентлик” тушунчаларига атрофлича изоҳ бериб ўтилган. “Креатив ёндашув” тушунчасининг илмий, фалсафий, адабий ёки оддий тилда ифодаланадиган кўплаб таърифларини келтириш мумкин.

Юқоридаги фикрларни умумлаштирган ҳолда айтиш жоизки, педагогик креативлик – бу ўқитувчининг инновацион фаолиятининг асосий белгиларидан бўлиб, у педагогнинг шахснинг педагогик фаолиятини янгича ташкил этиш, таълим ва тарбияда юқори самараларга эришишга доир ушбу жараёнларга янги тушунчаларни олиб кириш, амалиётда қўллаш, янги кўникмалар билан ҳиссиётларни шакллантириш қобилияти ҳисобланади. Педагогик креативлик унинг ўз-ўзини ривожлантириш омили бўлиб, ўқитувчининг эгаллаган билимларининг кўп қирралиги билан эмас, балки билимларга суянган ҳолда унинг янги ғояларга интилиши, ўрнатилган стереотипларга янгиликлар олиб кириши, уларни ўзгартириши, муаммоларни ечишда қутилмаган, одатдагига ўхшамаган қарорлар чиқариши билан белгиланади. Шунинг учун ҳам педагогик креативлик педагогларнинг инновацион фаолиятининг асоси ҳамда уларнинг касбий ва шахсий фазилатларининг интеграцияси сифатида тушунилади.

Энди қисқача танқидий тафаккур тушунчасига тўхталиб ўтсак. Жаҳонгир Худойқуловнинг интернет мақоласида танқидий тафаккур тушунчасига қуйидагича изоҳ бериб ўтилган. Юнон тилидан таржимада “танқид” сўзи изоляция, ажралиш деган маънони англатади. Ўзбек тилида танқид тушунчаси бошқа маъно касб этди ва кўп ўлчовли. Танқид тушунчаси инсоннинг барча ақлий фаолиятини ўз ичига олади. Танқидий тафаккур бир нечта маъноларга эга. Ушбу тушунчалар фикрлашнинг ривожланиш босқичларини, таҳлил қилиш қобилиятини, воқеликка муносабатини ифодалайди. [6]

Бу ўқитувчига, ўқувчиларнинг ақлий фаолиятини рағбатлантириш учун танқидий тафаккурни ривожлантириш технологиясида фойдаланадиган техникаси ва воситаларига боғлиқ. Танқидий тафаккур “баҳолаш” ва “ўз-ўзини баҳолаш”, “танқидийлик” ва “ўз-ўзини танқид қилиш”, “исботлаш” ва “рад этиш”, “танқидий таҳлил” каби тушунчаларни ўз ичига олади. Танқидий тафаккур маданияти амалда қўлланиладиган ишончли далилларнинг усуллари ва усулларини ўз ичига олади. Буларнинг барчаси шахсни ривожлантиришга, ўқувчилар дунёқарашини шакллантиришга ёрдам беради. Жуди Бруз ва Девид Вуд Танқидий тафаккурни акс эттирувчи фикрлаш деб билишади. Фикрлаш ўз “мен” ини англаш, объектив бўлиш, ўз нуқтаи назарини ҳисобга олган ҳолда бошқа нуқтаи назарларни қабул

қила олиш ва баъзан ўз хурофотларидан воз кечиш орқали шаклланади. Муаммоларни эчишда янги ғояларни илгари суриш ва уларни эчиш йўлларини кўриш имкониятига эга бўлиш керак. [6]

Айтиш ўринлики глобаллашув, техноген цивилизация ёш авлод тарбиясига ҳам ўз таъсирини ўтказаетгани сир эмас, бугунги кун ўқувчисини “ўтмиш эртаклари, воқеалари” билан алдаб бўлмайди, уларни реал воқеаларга асосланган маълумотлар қизиқтиради. Аксарият ҳолларда бир ёшли боламиз мобиль алоқа воситаларидан “фойдалана” олаётганлигини қувонч билан гапирамиз. Демак, бўлғуси бошланғич синф ўқитувчиси замонавий талабларга жавоб берадиган таълим соҳасида кечаётган янгиланишларни билиши, ўз устида тинмай ишлаши, доимий ўзгариб турувчи ностандарт шароитларда амалий фаолиятга инновацион тайёрлигини таъминлаш эҳтиёжини юзага келтирмоқда, бу эса кўшимча, ноанъанавий, параллел мустақил таълим тизимларини яратишга эҳтиёж туғдирмоқда.

Бизнинг фикримизча, юқоридаги муаммолар орасида энг муҳимлари бўлажак бошланғич синф ўқитувчиларида танқидий тафаккурни шакллантириш, таълим жараёнига креатив ёндашув жараёнини модернизация, инновация ва новация, инновацион таълим технологиялари билан қуроллантириш лозим. Неонологик ёндашув асосида бўлажак бошланғич синф ўқитувчиларида танқидий ва креатив тафаккурни шакллантириш жараёнини мазмунли ташкил қилиш таянч ўқув режасининг қанчалик мустаҳкам эгалланганлигига боғлиқ.

Биламизки, Олий таълим ва ижтимоий соҳадаги янгиланишлар асосида таълим унсурлари жиддий ўзгаришларга учради. Шу боис, узлуксиз таълим фалсафаси, қонуниятини, креатив ёндашув асосида таълим муаммоларини қайтадан кўриб чиқиш давр талабига айланиб бормоқда.

Педагогик фаолият ва кузатишларимиз асосида айтишимиз мумкинки, бўлғуси педагоглар ўз соҳаси, касби бўйича рақобатбардош бўлиши учун зарур бўлган таянч креатив компетенцияларга эга бўлиши лозим. Фикримизча, ҳар бир бўлғуси бошланғич синф ўқитувчиси касбига садоқат билан ёндашган ҳолда:

- интеллектуал-ижодий ташаббуслар кўрсатиши;
- касбий билимларининг кенглиги ва теранлиги;
- интеллектуал қобилиятларга эга бўлиши;
- турли зиддиятларга тайёр туриши;
- иждодий ғояларни илгари суриш ва уларга танқидий муносабатлар билдира олиш;
- янгиликларга интилиш;
- ўзининг тажрибаларини бошқаларнинг тажрибалари билан таққослаган ҳолда ўзининг имкониятлари, камчиликлари ва муваффақиятларини англаб етиши;
- ўзидаги креатив жиҳатларни англай олиши;
- ўзини кўрсата олиши, янгиликларни амалиётга олиб киришга тайёр туриши;
- ҳар бир талаба ўз устида танқидий ёндашган ҳолда тинимсиз ишлаб,

таълим жараёнини лойиҳалашда таълим стратегиялардан ўзи учун мақбулини танлаши мумкин. (Стратегиялардан бирининг танланиши ўқитувчининг касбий тайёргарлиги, шахсий қизиқишлари, шунингдек, мавжуд ҳаётӣй вазиятларга боғлиқ).

Педагогик таълимда креатив компетенцияларга асосланган ёндашувни амалга ошириш унинг асосий мақсадига эришишига кўмаклашади, бу эса – кичик мактаб ёшидаги ўқувчиларни педагогик қўллаб-қувватлаш орқали уларнинг яширин ақлий қобилиятлари (зукколик, нутқий равонлик ва мантиқий фикрлаш)ни намоён қилиш имкониятларини ривожлантиришга ёрдам беради.

Н.Муслимов ва М Мирсолиеваларнинг фикрларига кўра ҳам ижтимоий фаол таълимда, юқори натижаларга эришишга интилувчи, педагогик касбини танлаш ва эгаллаш ишида жамият эҳтиёжларидан келиб чиқувчи шахсни шакллантиришда креатив компетенциялар муҳим омил сифатида қаралади. [4]

Айтиш ўринлики, замонавий таълимда креатив ёндашув асосида талабалардан танқидий тафаккурни ривожлантириш жараёни – муассасанинг таълимий ва ижтимоий фаолиятининг ажралмас қисмидир, креативлик эса бўлғуси педагогларнинг умумкасбий лаёқатини шакллантиришнинг очик, ўзгарувчан, демократик соҳасидир.

Шундан келиб чиқиб айтишимиз мумкинки, бўлажак бошланғич синф ўқитувчиларида танқидий ва креатив тафаккурни шакллантиришнинг педагогик имкониятлари бизнинг назаримизда қуйидагиларни ўз ичига олади:

- ўқув-тарбиявий фаолиятни режалаштиришда таълим шароитларига боғлиқ ҳолда интеграция, хилма-хиллик ва мослашувчанлик механизмлари мазмунини мотивацион, замонавий универсал таълим, интеграцион ёндашув, халқаро ҳамкорлик тамойиллари асосида оптималлаштиришнинг илмий - амалий асосларини аниқлаш;

- Олий таълим тизимида иш режа ва календарь режаси мазмунини халқаро меъёрлар ва давлат талабларини имплементация қилиш асосида интеграциялаштирилган замонавий ахборот таълим базасини ишлаб чиқиш;

- ўқув фаолияти жараёнларига замонавий таълим дастурлари ва инновацион технологияларни татбиқ этиш орқали ўқув-методик ресурсларнинг самарадорлигини аниқлаш;

- ўқув фаолияти натижаларига кўра бўлғуси бошланғич синф ўқитувчиларининг билим, малака ва кўникмаларининг сифат ва самарадорлигини инновацион баҳолаш тизимини аниқлаш.

Бизнинг назаримизда, бўлажак бошланғич синф ўқитувчиларида танқидий ва креатив тафаккурни шакллантириш концепциясига кўра талабаларнинг шахсий, психологик, физиологик хусусиятларини инобатга олган ҳолда қуйидаги креативлик белгилари ва компонентларини шакллантириш муҳим педагогик аҳамият касб этади. Креативлик белгилари: (Ж.Гилфорд)

- фикрнинг аниқлиги (муайян вақт оралиғиндаги ғояларнинг хажми),

-фикрнинг ўзига хослиги (бир ғоянинг иккинчисига кўчиши) оригиналлиги, яъни умумий қабул қилинган қарашлардан ажралиб турувчи ғояни яратиш қобилияти,

- қизиқувчанлик, эгилувчанлик

- фаразни илгари сура олишлик, муаммони қўя билишлик қобилияти,

- ҳаёл сура олиш, фантазия қилиш, ностандарт муаммоларни ҳал эта олиш ва ҳ.к.

Креативлик компонентлари: (М.Н.Гнатъко)

-шахснинг ўзига хос хусусияти (интеллектуал, индивидуал)

- ижодкорлик имкониятлари,

- ижодкорлик билан фикрлаш,

- ижодкорлик билан қараш,

- билимлилик,

- ечим топа билиш,

- ташкил этувчанлик,

- муаммоларни мустақил ечиш [2]

Хулоса қилиб айтганда, шахснинг креативлик хусусияти айниқса педагог кадрлар учун жуда муҳимдир. Инсон тафаккурига хос бўлган педагог фаолиятининг инвариант ва вариатив қисмларни ёритувчи лойиҳаларни яратиш ҳам педагоглардан билимдонликни, ақлий зўриқишни, бугунги тил билан айтиладиган бўлса, педагогик компетентлиликни талаб қилади. Бўлажак бошланғич синф ўқитувчиларида танқидий ва креатив тафаккурни унинг ҳуқуқлари, ўзига хос ривожланиш хусусият ва салоҳиятларини ҳисобга олган ҳолда шакллантириш учун, аввало, муаллимнинг ўзи “зукко” бўлмоғи шартдир. Бунинг учун педагогларнинг ўзаро дарсларига кириши, очик дарслар, ижодий фаолият олиб боришга қаратилган лойиҳалар устида ишлаши, семинарлар, касб билан боғлиқ турли конкурслар, илмий-амалий конференциялар, ижодий лабораториялар ҳам педагогларнинг креатив потенциалини ривожлантиришга муҳим педагогик аҳамият касб этади. Фанда улар мухтасарликда креатив компетентлик деб аталади.

Фойдаланилган адабиётлар рўйхати.

1. Ўзбекистон Республикаси Президентининг 2017 йил 7 февралдаги “Ўзбекистон Республикасини янада ривожлантириш бўйича Ҳаракатлар стратегияси тўғрисида”ги ПФ-4947-сонли Фармони. //Ўзбекистон Республикаси қонун ҳужжатлари тўплами, 2017 й., 6-сон, 70-модда

2. Педагогик технологиялар – таълим самарадорлиги омили; монография/ О Мусурмонова Т.: “Yoshlar nashriyot uyi”, 2020.184

3. Педагогик атамалар луғати. / Ўзбек, рус, инглиз тилларида/ О.Мусурманова ва бошқалар. Т.: “TURON – IQBOL”, 2019.844

4. Муслимов Н., Усмонбоева М., Сайфулов Д., Тўраев А. Педагогик компетентлик ва креативлик асослари. –Т.: Sano-standart, 2015. –120 бет.

5. Педагогик технология: муаммо ва истикболлар (замонавий педагогик технологиянинг илмий-назарий асослари). Муаллифлар гуруҳи. / Т.: ОЎМКХТРМ, 300 бет.

6. Жаҳонгир Худойқулов. Танқидий тафаккур тушунчаси ва унинг таълим жараёнидаги роли. file:///C:/Users/User/Downloads/tan-idiy-tafakkur-tushunchasi-va-uning-talim-zharayonidagi-poli.pdf





**ЎЙИНЛИ ТЕХНОЛОГИЯЛАР АСОСИДА 5-9 СИНФ  
ЎҚУВЧИЛАРИДА ЭКСКУРСИЯ ТУРИЗМИ ВОСИТАСИДА  
ВАТАНПАРВАРЛИК ТУЙҒУСИНИ ТАКОМИЛЛАШТИРИШ**

DOI: <https://doi.org/10.53885/edinres.2021.35.75.890>

**Абдуманнотов Элбек Абдумажитович**

*Самарқанд давлат университети мустақил тадқиқотчиси*

*Аннотация. Мазкур мақолада ўйинли технологиялар асосида 5-9 синф ўқувчиларида экскурсия туризми воситасида ватанпарварлик туйғусини такомиллаштириш масалалари илмий назарий жиҳатдан таҳлил қилинган. Шунингдек мақолада, ўйинли технологиялар асосида 5-9 синф ўқувчиларида экскурсия туризмга қизиқиши уйғотиши тарихий шаҳарлар тўғрисидаги дунёқараишларини шакллантиришига амалий ёрдам бериши юзасидан фикр мулоҳазалар тадқиқотчи амалий тажрибалари асосида келтирилган.*

*Калит сўзлар: экскурсия туризми, ўйинли технология, ватанпарварлик туйғуси, дидактик усул, восита, ўқув жараёни, илмий тафаккур, инновация, илгор хорижий услуб, урф-одат, анъана, меҳр-муҳаббат, садоқат, ҳурмат.*

**ПОВЫШЕНИЕ ЧУВСТВА ПАТРИОТИЗМА У УЧАЩИХСЯ  
5-9 КЛАССОВ ЧЕРЕЗ ЭКСКУРСИОННЫЙ ТУРИЗМ НА  
ОСНОВЕ ИГРОВЫХ ТЕХНОЛОГИЙ**

**Абдуманнотов Эльбек Абдумажитович**

*Независимый исследователь Самаркандского государственного  
университета*

Аннотация. В статье дается научно-теоретический анализ вопросов воспитания чувства патриотизма у учащихся 5-9 классов посредством экскурсионного туризма на основе игровых технологий. В статье также представлены отзывы о роли игровых технологий в стимулировании интереса к экскурсионному туризму у учащихся 5-9 классов для формирования их взглядов на исторические города на основе практического опыта исследователя.

Ключевые слова: экскурсионный туризм, игровые технологии, чувство патриотизма, дидактический метод, инструмент, образовательный процесс, научное мышление, новаторство, передовой иностранный стиль, традиция, традиция, любовь, верность, уважение.

**INCREASING THE SENSE OF PATRIOTISM AMONG  
STUDENTS IN GRADES 5-9 THROUGH EXCURSION TOURISM  
BASED ON GAMING TECHNOLOGIES**

**Abdumannotov Elbek Abdumazhitovich**

*Independent researcher at Samarkand State University*

Annotation. The article provides a scientific and theoretical analysis of the issues of fostering a sense of patriotism among students of grades 5-9 through excursion tourism based on gaming technologies. The article also provides feedback on the role of gaming technologies in stimulating interest in excursion

tourism among students in grades 5-9 to form their views on historical cities based on the practical experience of the researcher.

Key words: excursion tourism, game technologies, a sense of patriotism, didactic method, tool, educational process, scientific thinking, innovation, advanced foreign style, tradition, tradition, love, loyalty, respect.

Ўзбекистон Республикаси Президентининг 2019 йил 13 августдаги ПФ-5781-сонли “Ўзбекистон Республикасида туризм соҳасини янада ривожлантириш чора-тадбирлари тўғрисида”ги Фармонида “Мамлакатимизда ёшлар туризмни ривожлантириш, ёш туристлар оқимини ошириш, ёшларни мамлакатимизнинг маданий-тарихий мероси ҳамда туризм масканлари билан таништирган ҳолда уларни Ватанга муҳаббат руҳида тарбиялаш, ёшлар орасида туризмни оммалаштириш, ёшларни жалб этувчи туризм масканлари сонини ошириш” [1] муҳим вазифа сифатида белгилаб берилган.

Юқорида кўрсатилган вазифалар ижросини таъминлаш учун умумий ўрта таълим мактаблари ўқувчиларида экскурсия туризми воситасида ватанпарварлик туйғусини шакллантириш механизмларини такомиллаштиришнинг педагогик шарт-шароитларини ишлаб чиқиш муҳим аҳамият касб этади. Бунинг учун:

биринчидан, юқори самарали замонавий таълим ва инновацион технологиялар, илғор хорижий тажрибани кенг жорий этган ҳолда, умумий ўрта таълим мактаби ўқувчиларида экскурсия туризми воситасида ватанпарварлик туйғусини такомиллаштиришга хизмат қиладиган малака талаблари, ўқув режалари, дастур ҳамда услубларини тубдан янгилашни талаб этмоқда;

- иккинчидан умумий ўрта таълим мактабида ўқувчиларга сабоқ бераётган педагогларни замон билан ҳамнафас бўлишларига, ўқув жараёнига фанлар бўйича инновациялар, шунингдек, илғор услубларни кенг жорий этишга зарур шарт-шароит яратиш, шу билан бирга, касб маҳорати, педагогик ва илмий фаолиятини муттасил ривожлантириб боришни талаб этади. Ваҳоланки, бугунги замонавий педагог:

- ҳар томонлама шаклланган, илмий тафаккурга эга, касбига тегишли маълумоти бор, яъни ўз фанининг чуқур билимдони, педагогик мулоқот устаси, педагогик-психологик ва услубий билим ҳамда малакаларни эгаллаган бўлиши ҳамда турли педагогик вазиятларни таҳлил қила олиши;

- педагогик таъсир кўрсатишнинг дидактик усул ва воситаларини танлай олиш қобилиятига ҳам эга бўлиши, монодидактик тизимнинг комбинациясидан унумли фойдалана олиши;

- ўқитувчи юксак даражадаги педагогик маҳорат, чунончи, коммуникативлик лаёқати, педагогик техника (нутқ, юз, қўл-оёқ ва гавда ҳаракатлари, мимика, пантомимика, жест) қоидаларини чуқур ўзлаштириб олишга эришишлари лозим. [4]

Тажриба ва кузатишларимиз давомида дарсдан ташқари машғулотлар жараёнида турли дидактик ўйинлардан фойдаландик. “Ўзбекистон бўйлаб саёҳат қил!” номли дидактик ўйинида шартли номлар билан номланувчи кўчалар ўқувчиларда республикамиздаги вилоятлар, туманлар, тарихий шаҳарлар тўғрисидаги дунёқарашларини шакллантиришга амалий ёрдам беради. Ўйинни ташкил этиш жараёнида гуруҳлар мазкур кўчаларда бўлган

вақтларида улар номи билан боғлиқ шартларни бажаришлари лозим.

Ўйиннинг мақсади – таҳсил олувчилар ватанимиз тарихига оид билимларни чуқурлаштириш, уларда ҳуқуқий идрок ва зеҳни шакллантириш ҳисобланади. Мазкур ўйин беллашув тарзида ҳам уюштирилиши мумкин. Унда икки ёки тўртта гуруҳ иштирок этиб, бир қатор шартларни бажарадилар.



“Ўзбекистон бўйлаб саёҳат қил!” ўйинида қуйидаги кўчалар мавжуддир:  
“Билагонлар” кўчаси

Билагонлар кўчасида ҳар бир гуруҳ видеолавҳаларда намоиш этилган ва портретларда тасвирланган ёки ўзлари танлаб олган варақаларда номлари ёзилган Абу Наср Форобий, Бурҳониддин Марғилоний, Амир Темур, Мирзо Улуғбек, Заҳриддин Муҳаммад Бобур, Аҳмад Дониш, Файзулла Хўжаев, Шароф Рашидов, Жаҳон Обидова, Хадича Сулаймонова, Ислом Каримов каби мутафаккирлар, давлат ва жамоат арбоблари, маърифатпарварлар тўғрисидаги маълумотларни бериш талаб этилади.

Шунингдек, мазкур “кўчада” “Ёшлар туризмини ривожлантириш лойиҳаси“, “2020-2025 йилларда Ўзбекистон Республикасида Ёшлар туризмини ривожлантириш концепциясини амалга ошириш бўйича 2020 йилга мўлжалланган чора-тадбирлар режаси” тўғрисида маълумотларнинг берилиши каби шартдан ҳам фойдаланиш мумкин. [3]

“Ёш саёҳатчилар” кўчаси

Бу кўчада ҳар бир гуруҳ аъзоларидан Бухоро, Қўқон, Марғилон, Самарқанд, Хива, Фарғона ва республикамизнинг бир қанча вилоятлари, тарихий шаҳарлари ҳақидаги маълумотларни қай даражада билишлари ҳамда шарҳлай олишлари аниқланади.

“Тошкент тарихий музейларига саёҳат” деб номланган кўчада гуруҳларга 8 ёки 10 та тарихий сўздан иборат ҳикоя тузиш вазифаси топширилади. Гуруҳлар ўзларига берилган қуйидаги сўзлар: тарих, миллий қадрият, экспонат, туризм, ёдгорлик, йил ва ҳоказолар ёрдамида шартни бажаришлари мумкин.

“Самарқанд мўъжизаси”

Бу кўчада гуруҳлар эътиборига тарихий мазмундаги ребус ёки кроссворд (бошқотирмалар)ларни ечиш вазифаси ёки қуйидаги кўринишдаги жадвал мазмунини ёритиш топширилади:

а) Самарқанд шаҳридаги тарихий меъморий обидаларнинг номини

айтинг

Музейлар	Тарихий обидалар	Муқаддас қадамжолар

б) Қуйида берилган ифодалар қайси экскурсия туризмини мазмунини  
ритмоқда:

Топшириқлар		

“Бухоро марваридлари” кўчаси Бу ерда ҳар бир гуруҳ «Тарбия» фани доирасидаги исталган мавзу юзасидан кўрсатмали қурол, жадвал ёки шарҳ тайёрлаши керак бўлади.

“Ичан қалъа ёш саёҳатчилари” кўчаси

Бу гуруҳ вакиллари Хива тарихи унинг диққатга сазовор жойлари ҳақида шунингдек Ватан мавзудаги шеър, кўшиқ ижро этиб беришлари керак. (Мазкур шартда ватанпарварлик мавзусидаги, одиллик, инсонпарварлик, диёнат, виждон каби туйғулар ҳақидаги Хоразм адибларининг бадиий асарлари намуналаридан ҳам фойдаланиши мумкин).

Дидактик ўйинлар асосида ташкил этилган беллашувлар ўқувчиларда назарий тарихий географик билимларни пухта эгаллашига, туризм фаолиятини ташкил этиш эҳтиёжининг юзага келишига туртки беради.

Демак, дидактик ўйин технологияларининг шакллари турличадир. Бироқ, уларнинг барчаси ўз мазмунига кўра ягона мақсад сари йўналтирилади. Яъни, улар таҳсил олувчиларнинг назарий билимларини чуқурлаштириш, кенгайтириш, эгалланган назарий билимларидан амалиётда мустақил ва самарали фойдалана олиш кўникмаларини ҳосил қилиш учун хизмат қилади.

Юқоридаги ўйинли технологиялар асосида ўқувчилар “ўзининг туғилиб ўсган хонадонига, худудига, ота-онасига, оила аъзоларига, қариндош-уруғларига, авлод-аждодларига, урф-одатларига, анъаналарига меҳр-муҳаббат, садоқат, ҳурмат, уларни авайлаб асраш, ҳар қандай хавф-хатардан ҳимоя қилиш, шаънига доғ тушурмаслик - ватанпарварликнинг намоён бўлиши” деган умумий ҳулосага келиши зарур.

Бунинг учун турли педагогик вазиятлар яратилиб, бу муаммолар юзасидан дебат ўтказиш мақсадга мувофиқ деб топилди.

Ўзбекистон ёшларининг тарих илмидан, адабиёт ва географиядан (экскурсоводлик) билимларини ошириш ва таълим олиш борасидаги эркин мобилизациясига эришиш; (хорижий мамлакат ёшлари билан дўстона алоқларни боғлашга эришиш) масалаларига қандай қарайсиз?

- хорижий давлатларга саёҳат уюштириш сизга ёқадими?
- ота-онангиз билан саёҳат қилишга қандай муносабат билдирасиз?
- Ўзбекистоннинг қайси шаҳарларига саёҳатга чиқиш сизга маъқул?

Ўқувчилар фикри вақтли матбуот ва ҳаётий мисоллар билан исботланиши талаб этилди. Сўнг уйдаги саволлар муҳокама учун тавсия

қилинди:

1. “Ўзбекистон бўйлаб саёҳат қил!” ички туризмни ривожлантириш Дастурини амалга ошириш бўйича сиз таҳсил олаётган мактабда қандай ишлар амалга оширилди.

2. Шарқ ва Ғарб мутафаккирларининг сайёҳлик ва ватанпарварлик тарбияси тўғрисидаги педагогик қарашлари ҳақида маълумотга эгамисиз?

3. Қайси тарихий шаҳарларда саёҳат уюштириш сизга ёқади? (Самарқанд, Бухоро, Хива, Шаҳрисабз, Термиз, Қўқон, Марғилон ва Тошкент)

4. Туризм ва зиёрат туризми ҳақида нималарни биласиз? Мисоллар келтиринг.

5. Ўзбекистон Республикаси тарихий-маданий объектлари тўғрисида қандай маълумотларга эгасиз?

Юқоридаги дебат орқали биз ўқувчиларда:

– миллий ва умуминсоний кадриятларга эга бўлиш;

– мамлакатнинг ижтимоий ҳаётида иштирок этиш;

– оиласига, урф–одатларимизга ҳурмат;

– илм-фаннинг инсон ҳаётига ва дунё ривожига таъсирини англай олиш ва ўқувчи ёшларга тушунтира олиш;

– диний фалсафий билимларга эга бўлиш каби индикаторларни шакллантириш муҳим педагогик аҳамият касб этади.

Шу ўринда айтиш жоизки, ўқувчиларда ватанпарварлик туйғусини шакллантиришнинг тарихий илдизлари баён этилган муҳим манба ислом таълимотидир. Исломи дини ўқувчиларда ватанпарварлик туйғусини шакллантиришда алоҳида ўрин тутади. Исломи дини барча даврларда инсонларни тўғрилиққа, ҳалолликка, ростгўйликка ва эзгу ишлар қилишга чорлаб, ёмонлик, ёвузлик, ёлғончилик ва бошқа гуноҳ ишлардан қайтарган [7]. Тўғрилиқ инсонни яхшиликка, яхшилик эса, охир оқибат жаннатга олиб бориши таъкидланган.

Шунингдек, ислом таълимотида намоз, рўза каби мусулмончилик фарзларининг сиҳат-саломатликка ижобий профилактик таъсири мукаммал ёритилган. Диний тасаввурлар, кадриятлар, урф-одат, анъаналар, расм-русумлар халқимиз ҳаётига сингиб кетган бўлиб ватанпарварлик туйғусини шакллантиришда улар онгида инсоф, диёнат, меҳр-оқибат, эзгулик, одамийлик, инсонпарварлик каби фазилатларни тарбиялашда алоҳида аҳамиятга эга.

Дарҳақиқат, диний кадриятлар ёшларнинг нафақат диний маданиятини балки ўқувчиларда ватанпарварлик туйғусини шакллантирувчи муҳим омилдир.

“Ёш ватанпарвар саёҳатчи” тўғараги машғулотида ўқувчилар билан “Етти пирга зиёрат!” мавзусида дебат ўтказилди. Машғулотга тайёргарлик ва унинг мавзуси аввалги машғулотда эълон қилинган эди. Дебатда 4 та гуруҳ иштирок этди (2 та назорат гуруҳи, 2 та синов гуруҳи).

Гуруҳда дебат қатнашчилари билан дастлаб “Етти пир зиёратгоҳи Ўзбекистоннинг қайси тарихий вилоятида жойлашган?” - деган савол муҳокама этилди.



Тренер дебат жараёнида зиёрат туризми ва “Хожа Абдуҳолик Гиждувоний, Хожа Муҳаммад Ориф ар-Ревгарий, Хожа Маҳмуд Анжир Пағнавий, Хожа Али Ромитоний, Хожа Муҳаммал Бобойи Самосий, Саййид Амир Кулол, Ҳазрати Саййид Баҳоуддин Нақшбандий” каби азиз-авлиёлар тўғрисида қизиқарли маълумотларни бериб ўтади. Мавзу доирасида ўқувчилар билан савол жавоб ўтказлади. Ҳар бир ўқувчи ўзининг билим даражаси ва зиёрат одоби нуқтаи назаридан келиб чиқиб жавоб беришди.

Тажриба ва кузатишларимиз асосида биз, тарихийлик тамойилига кўра ўқувчиларининг қизиқиш доирасидан келиб чиқиб бир-бирига боғлиқ бўлган тарихий ёдгорликлар, меъморилик музейлари тўғрисида маълумотга эга бўлишлари, шунингдек ўз юртининг тарихий обидалари, географик иқлими ҳақида чуқур билимларни эгаллашлари замирида Ватанини кўз қорачиғидек асрашга ўз ҳиссасини қўшиши муҳим деган хулосага келдик.

Кейинги босқичда “Дебат” иштирокчилари медиатеологиялар воситасида тарихий шаҳарларимизга саёҳатга чиқдилар. Уларга “Хиванинг диққатга сазавор жойлари”, “Бухоронинг тарихий меъморий ёдгорликлари”, “Кўҳна Самарқанд”, “Кўқон хонлигида адабий муҳит” мавзулари тақдим этилди ва слайд орқали намоишлар қилинди. Сўнг юқоридаги мавзуларда ёзма иш – иншо ёзиш топширилди.

Ўқувчиларнинг иншолари кўздан кечирилганда ҳақиқатан ҳам уларда миллий анъаналаримиз, кадриятларимиз, тарихий меъморий обидаларимизга, экскурсия туризмига ва атроф-оламга, дунёқараши, тасаввури ва кадриятлари йўғрилган муҳаббат ҳисси билан ифодаланганинг гувоҳи бўлдик. Буни иншолардан олинган намуналарда ҳам кўрсак бўлади.

“Хиванинг диққатга сазавор жойлари” (СамДУ ҳузуридаги аниқ ва табиий фанларга ихтисослаштирилган мактабнинг 7-синф ўқувчиси Омонуллаев Ёқуб). Биз оиламиз билан Хиванинг диққатга сазовор тарихий масканларини кўргани саёҳатга чиққанмиз. Экскурсовод билан айланганмиз. Биламизки, Хива Ўрта асрларда алломаларнинг шаҳри бўлган. Бу ерда астраномия, математика, тиббиёт ривожланган, буюк олимлар Абу Райҳон Беруний, Абу Али ибн Сино (Авиценна) яшаган ва ижод қилган. Мен адабиётга қизиқаман. Шу учун Шоҳ Маъмун ибн Муҳаммад ҳузурида ўрта асрларнинг энг йирик Шарқ олимлари ишлаган, улар “Маъмун академиясини ни ташкил қилганлар. Шарқда машҳур бўлган XIX аср шоирлари Шермуҳаммад Мунис ва Огаҳийлар бу ерда ўз асарларини яратганлар”

“Бухоронинг тарихий меъморий ёдгорликлари” (9-синф ўқувчиси Моҳинур, Бухоро шаҳри). Бухоро - жаҳоннинг энг қадимий шаҳарларидан бири: Бухоро номи дастлаб IX асрда тарихчи Наршахий томонидан зикр этилган. Кўплаб тарихшунос, тилшуносларнинг фикрига кўра Бухоро сўзи санскритча “вихара” сўзидан келиб чиққан бўлиб, “қалъа” деган маънони билдиради. Археологик қазилмалар натижасига асосан олимлар ушбу шаҳар эрамизгача бўлган даврда худуднинг иқтисодий ва маданий ҳаётида

муҳим роль ўйнаган деган хулосага келдилар. Бухоро Хитойдан Римгача олиб борувчи Буюк Ипак йўлининг чорраҳаларидан бирига жойлашган.

VIII асрда бу ерда араб истилоси натижасида Ислом дини жорий этилган. Аста - секин Бухоро диний марказга айланган ва IX- асрдан “Ислом динининг гумбази” дея таърифлана бошлади.

Ривожланиш даврида шаҳар бир неча бор (форслар, араблар, мўғуллар томонидан) вайрон қилинган ва тикланган. Бухоронинг ўзига хос иқтисодий ва маданий ривожланиши Сомонийлар ва Шайбонийлар бошқарган даврларга тўғри келади.

Ҳозирги Бухоро Ўзбекистоннинг бошқа тарихий шаҳарлари сингари эски ва янги шаҳарга бўлинган. Шаҳарнинг янги қисмида маъмурий бинолар, мактаблар, институтлар ва саноат корхоналари жойлашган.

Ўқувчилар Ўзбекистоннинг тарихий шаҳарлари, меъморий ёдгорликлари, адабий муҳити ҳақида ёзар экан, бугунги кунда экскурсия туризми ривожланаётгани айтиш мумкин эканлиги, ёшлар туризмни ривожлантириш, чет эл ёшлар ҳаёти билан яқиндан танишиш имкониятлари ҳақида теран фикрлар билдирганлар.

Шу ўринда биз томонимиздан “Оммавий маданият, бузғунчи вайронкор ғоялар” ҳақида “Бузғунчи ғоялар деганда нимани тушунаси?” “Оммавий маданиятга муносабатингиз қандай”, “Ватан остонадан бошланади деган фикрга қандай қарайсиз” каби саволлар билан мурожаат қилинганда ўқувчилар “бузғунчи ғояларнинг зарарли оқибатлари” жамиятимизга зарар етказётгани ҳақида фикр юритишди. Жумладан 5-“А” синф ўқувчиси Хондамирова Нигорахон ўз фикрларида Ватан туғилиб ўсган макони, киндик қони тўкилган юрти, маҳалласи, қариндош уруғлари, опа- сингил, ака-укалари эканлиги ҳақида жуда тўлқинланиб гапирганлиги ўқувчиларда катта таассурот қолдирди.

Машгулотлар тугагандан сўнг аудиториядан ташқари вақтларда музейларга имконият даражасида экскурсиялар уюштирилиб, уларнинг олган билимлари янада мустаҳкамланди.

Машгулот охирида қуйидаги савол-жавоблар ва тестлар воситасида ўқувчиларнинг экскурсия туризмига доир билимлари аниқланди ва баллар орқали умумлаштирилди:

1. Республикамизда ёшлар туризмни ривожлантириш борасида нималар қилиниши керак?

2. Буюк аجدодларимиз ватанпарварлик тарбияси ҳақида қандай фикрлар билдиришган?

3. Экскурсия туризмни ривожлантириш, келажак авлодни болалик чоғиданоқ мамлакатимизнинг бой туризм салоҳияти билан таништиришга қандай муносабат билдирасиз?

4. Миллий қадриятларимизни, тарихий меъморий обидаларимизни сақлаш ва яхшилаш учун нималар қилиш керак?

Тестдаги тўғри жавобни аниқланг:

1) Экскурсия туризми – бу...

А). Туризм сўзи француз тилидан олинган бўлиб “туризм (tourisme, от tour) “айланиш”, “қидириш”, “саёҳат” деган маъноларни билдиради.

Б). “Туризм – жисмоний шахснинг доимий истиқомат қиладиган жойидан соғломлаштириш, маърифий, касбий-амалий ёки бошқа мақсадларда борилган жойда (мамлакатда) ҳақ тўланадиган фаолият билан шуғулланмаган ҳолда узоғи билан бир йил муддатга жўнаб кетиши (саёҳат қилиши)

В. Меҳнат миграциясини ташкил қилиниши

Д. А ва Б жавоблар тўғри.

2) Ватанпарварлик бу ?

А). “Ватан ғамхўрлик қилувчи. Ўз ватанини, она юртини халқини чексиз севувчи, Ватан манфаатлари учун жонбозлик кўрсатувчи”. “Ватанпарварлик” ватанпарварларга хос иш, ҳатти-ҳаракат, ҳислат.

Б). Ватанпарварлик бу – космополитизм (бутун дунёни ўз Ватани деб билиш)

В). Ватанпарварлик бу – диний ақидаларга содиқлик.

Д. Тўғри жавоб йўқ.

Тадқиқотлар давомида тажриба-синов ишлари жараёнида умумий ўрта таълим мактабларининг ҳудудий имкониятлардан келиб чиқиб вилоятлар кесимида ёшларни ички туризмга фаол жалб қилиш, уларни ватанга муҳаббат руҳида тарбиялаш мақсадида туризм мавсуми паст даврда (январь-март) ҳамда пандемия карантини вақтида онлайн туризмни ривожлантириш мақсадида “Tourism challenge” (Туризм чорлови) танловини ўтказганимиз ижобий натижа берди, бунда барча тажриба-синов гуруҳлари ўқувчиларининг иштирок этишига ҳаракат қилинди.

Хулоса қилиб айтганда тўғарак режаси асосида умумий ўрта таълим мактабларида тажриба-синов ишлари олиб борилаётган гуруҳлар билан ташкил қилинган экскурсиялар ўқувчиларда ватанпарварлик туйғусини шакллантиришда муҳим восита бўлиб хизмат қилади. Бунинг учун умумий ўрта таълим мактаблари ўқувчиларида экскурсия туризми воситасида ватанпарварлик туйғусини шакллантириш методикасини ишлаб чиқиш муҳим аҳамият касб этади. Мазкур методикани ишлаб чиқишда қуйидаги вазифаларни амалга ошириш мақсадга мувофиқ.

– “Тарихий қадамжоларга саёҳат” орқали ўқувчиларнинг “Тарих” “Адабиёт” фанлари бўйича билим, кўникма ва малакаларини мустаҳкамлаш;

– экскурсия туризми воситасида ўқувчиларда ўз Ватанидан фахрланиш туйғусини ҳосил қилиш;

– зиёрат туризми асосида инсоният яратган тарихий маданий меросимизни яхлит бир маънавий бойликлар мажмуи сифатида англанишига эришиш, миллий ва умумбашарий қадриятларга ҳурмат ҳиссини тарбилаш;

– туризмнинг барча турлари орқали (экотуризм, велотуризм...) ўқувчилар тафаккурини бойитиш ва инсоният яратган маданий бойликларни ўрганишга эҳтиёжини пайдо қилиш;

– “Ўтмишга саёҳат” рукни орқали музей экспонатларини “кўриш” ва “ўқиш” маданиятини таркиб топтириш;

Фойдаланилган адабиётлар рўйхати



1. Ўзбекистон Республикаси Президентининг 2019 йил 13 августдаги “Ўзбекистон Республикасида туризм соҳасини янада ривожлантириш чора-тадбирлари тўғрисида”ги Фармони. // Халқ сўзи 2019 йил 14 август

2. Ўзбекистон Республикаси Президентининг 2019 йил 30 сентябрдаги “Халқ таълими тизимидаги мактабдан ташқари таълим самарадорлигини тубдан ошириш чора-тадбирлари тўғрисида”ги Қарори. // Халқ сўзи 2019 йил 1 октябрь

3. Ўзбекистон Республикаси Вазирлар Маҳкамасининг “Ўзбекистон Республикасида ёшлар туризмни ривожлантиришга оид чора-тадбирлар тўғрисида”ги ҚАРОРИ Лойиҳаси. <https://regulation.gov.uz/ru/document/11004>

4. Мусурмонова О. Педагогик технологиялар – таълим самарадорлиги омили; монография / Т.: “Yoshlar nashriyot uyi”, 2020. 184

5. Ибрагимов Х.И., Йўлдошев У.А., Бобомирзаев Х. Педагогика-психология/ Ўқув қўлланма. Т.: Ўзбекистон файласуфлари миллий жамияти, 2007. – 410 б

6. Аҳмедов С, Қосимов Б, Қўчқоров Р, Ризаев Ш. Адабиёт. 5-синф учун дарслик. Т.: Шарқ, 2020 – 272 б

7. Афонин Г.И. Туризм как социально-культурное явление. Автореферат диссертации на соискание ученой степени кандидата философских наук. – Казань, 2006, - 24 с

8. Тарбия: асосий тушунча ва тамойиллар (маъруза матнлари учун материаллар. Масъул муҳаррир Қ.Назаров). – Т.: Янги авлод, 2001. – 183 б.

## MASOFALI TA'LIM SHAROITLARIDA OTM TALABALARIDA MAS'ULIYAT KO'NIKMALARINI RIVOJLANTIRISH XUSUSIYATLARI

DOI: <https://doi.org/10.53885/edinres.2021.28.55.111>

**G'ulomov Jasur Baxodirovich,**

*O'zbekiston davlat jahon tillari universiteti  
Pedagogika va psixologiya kafedrasida o'qituvchisi*

*Annotatsiya: Maqolada masofaviy ta'lim sharoitida o'quv faoliyati jarayonida talabalarda bo'lajak mutaxassis sifatida mas'uliyat ko'nikmalarini shakllantirish muammosi tahlil qilinadi. Shaxsiy mas'uliyatni shakllantirish muammosini hal qilish uchun nazariy shartlarning mavjudligi yo'llari o'rganilmoqda. Masofaviy ta'lim sharoitida o'quv faoliyati jarayonida talaba yoshida mas'uliyatni shakllantirish va rivojlantirishning aniq vositalari va shartlarini o'rganish zarurati o'rganiladi.*

*Kalit so'zlar: mas'uliyat, masofaviy ta'lim, yosh, o'quv qurollari, ko'nikmalarni rivojlantirish, o'quv faoliyati, shakllantirish.*

*Annotation: The article analyzes the problem of the formation of responsibility among students as future specialists in the process of educational activities in the conditions of distance learning. The ways of the existence of theoretical prerequisites for solving the problem of the formation of personal responsibility are being studied. There is a need to study specific means and conditions for the formation and development of responsibility at a student age in the process of educational activities in the conditions of distance learning have practically not been studied.*

*Key words: responsibility, distance learning, age, learning tools, skill development, learning activities, formation.*

Mamlakat taraqqiyotining zamonaviy modeli demokratik jamoatchilik – davlat munosabatlarini shakllantirish, bozor iqtisodiyotiga o'tish bo'yicha strategik vazifalarni hal etishni nazarda tutadi. Bu vazifalarni hal etish yosh mutaxassisdan, o'z vazifalariga ijodiy munosabatda bo'lgan, mustaqil va malakali ravishda maqbul qarorlar qabul qilish, ularni amalga oshirish va ular uchun mas'uliyat bilan yondashish qobiliyatiga ega bo'lgan professional mutaxassisni talab qiladi. Shu munosabat bilan, ayniqsa, Covid-19 pandemiyasi davrida masofaviy ta'lim sharoitida mutaxassislar tayyorlashda mas'uliyatni shakllantirish alohida ahamiyatga ega.

Zamonaviy dunyoda tez sur'atlar bilan ro'y berayotgan o'zgarishlar oliy ta'lim bilan bevosita bog'liq bo'lib, uning maqsadi ijodiy salohiyatga ega, yuqori kasbiy yutuqlarga yo'naltirilgan shaxsni shakllantirishdir. Zamonaviy sharoitda mehnat bozori oliy ma'lumotli mutaxassislarga va ularning raqobatbardoshligiga yuqori talablarni qo'ymoqda. Bunday mutaxassisni tayyorlash kompetensiyaga asoslangan yondashuvga va talabalarda bir qator umumiy madaniy va kasbiy kompetensiyalarni shakllantirishni nazarda tutuvchi oliy kasbiy ta'limning



yangi standartlariga qaratilgan. Bu holat o'quv jarayoniga ham, o'quvchilarning o'ziga ham yangi talablar qo'yadi.

Muvaffaqiyatli o'rganish uchun esa kognitiv qobiliyatlardan tashqari, mas'uliyat, mustaqillik, tashkilotchilik (butalabalarning mustaqil ishlari hajmining ortishi bilan bog'liq), muloqot qobiliyatlari kabi fazilatlarining ahamiyati oshadi, motivatsiyaning roli oshadi. Yoshlarning o'z o'rnini topishi, tanlagan kasbida muvaffaqiyat qozonishi, kamol topishi va takomillashishiga yordam beradigan fazilatlarini shakllantirish va rivojlantirish zarurligi ta'kidlanadi. Yangi standartda o'z-o'zini rivojlantirish, malaka va ko'nikmalarni oshirish qobiliyati umumiy madaniy kompetensiyalardan biri sifatida ta'kidlangan. Ma'lumki, shaxs salohiyatini rivojlantirish ta'lim tizimining zamonaviy paradigmasi tamoyilidir. Shu munosabat bilan, o'z-o'zini rivojlantirish, o'z-o'zini tarbiyalash, o'z-o'zini faollashtirish, ta'lim jarayonida o'zini-o'zi boshqarish, shuningdek, talabalik davrida kasbiy rivojlanish uchun motivatsiya bilan bog'liq masalalar alohida dolzarblik kasb etadi [1].

Faylasuflar tushunchasida mas'uliyat – bu shaxsning ongi, hissi va xulq-atvorini o'z ichiga olgan integral kategoriya bo'lib, uning tarkibiy qismlari javobgarlik sub'ekti (shaxs, jamiyat), javobgarlik ob'ekti (sub'ekt nima uchun javobgar, unga ishonib topshirilgan yoki ijro uchun qabul qilingan narsa). Pedagogik-psixologik tadqiqotlarga ko'ra, o'smirlik (talabalik) yoshi shaxsning eng jadal kamolotga erishish davri xisoblanadi. «Motivatsiyaning o'zgarishi, qadriyat yo'nalishlarining butun tizimi, bir tomondan, kasbiylashuv bilan bog'liq holda maxsus qobiliyatlarning intensiv shakllanishi, ikkinchi tomondan, bu yoshni xarakter va aql-zakovatni shakllantirishning markaziy davri sifatida ajratib turadi».

Talabalarni masofaviy o'qitish sharoitida modulli-reyting asosida o'quv faoliyati jarayonida talabalarda bo'lajak mutaxassis sifatida mas'uliyatni shakllantirish muammosi maxsus o'rganish mavzusiga aylanmagan. Shunday qilib, psixologik-pedagogik adabiyotlarning tahlili shaxsiy javobgarlikni shakllantirish muammosini hal qilish uchun nazariy shartlar mavjudligini, ammo o'quvchi yoshida o'quv faoliyati jarayonida mas'uliyatni shakllantirish va rivojlantirishning o'ziga xos vositalari va shartlari mavjudligini ko'rsatadi.

Mas'uliyat hissi – javobgarlikka bo'lgan ichki mas'uliyat hissi va u yoki bu narsa uchun javobgar bo'lishga tayyorlik. Mas'uliyat tuyg'usi – bu o'z harakatlarining oqibatlari uchun javob berish uchun ichki javobgarlik bilan birga o'z majburiyatlarni bajarishga qodir va «men kerak» hissi. Mas'uliyat, empirik kuzatishlar va nazariy tadqiqotlar natijalariga ko'ra, muvaffaqiyatli o'rganish va kasbiy mehnatga hissa qo'shadigan etakchi shaxsiy xususiyatlardan biridir.

Mas'uliyat nima? Mas'uliyatni turlicha tushunish mumkin! Bizningcha, mas'uliyat – bu shaxsning o'z xatti-harakatlari uchun javobgarligi, bu o'ziga va boshqalarga nisbatan ishonchlik va halollikdir. Har bir inson o'z hayotida mas'uliyatni o'z zimmasiga olishi kerak. Albatta, javobgarlik boshqacha. U qonun hujjatlarida huquqiy, ma'muriy yoki jinoiy javobgarlik sifatida belgilanishi mumkin. Deyarli har qanday davlat fuqarosi konstitutsiya va boshqa huquqiy hujjatlar bilan kafolatlangan huquq va majburiyatlarga ega. Majburiyat va qoidalar buzilgan taqdirda, fuqaro javobgar bo'ladi. Biroq, qonun doirasidan

tashqariga chiqadigan yana bir mas'uliyat bor. Bu axloqiy mas'uliyat, insonning harakat qilish qobiliyati va o'z harakatlari uchun javobgarlik.

Kichkina bola deyarli mas'uliyatsiz. Biroq, vaqt o'tishi bilan barcha bolalar o'sib boradi. Ularning o'z majburiyatlari bor, ular qaror qabul qilishni boshlaydilar. Ko'pchilik uchun mas'uliyat yuki juda og'ir ko'rinadi. Ular undan qochish yoki uni boshqa birovga o'tkazish uchun har qanday yo'l bilan harakat qilishadi. Buni qilish kerak emas, chunki mas'uliyat nafaqat mas'uliyatni, balki erkinlikni ham beradi. O'z qarorlarini qabul qilish erkinligi – bu avvalambor o'z yo'lini tanlash qobiliyatiga egalikdir. Bola maktabga borishni boshlaganda, uning vazifalari qunt bilan o'qishni o'z ichiga oladi va buning uchun topshiriqlarni o'z vaqtida topshirish, o'qituvchining ko'rsatmalari va ota-onasining ko'rsatmalariga rioya qilish kerak.

Har bir ota-ona o'z farzandining o'qishda muvaffaqiyat qozonishini xohlaydi, shuning uchun ko'p hollarda bu juda ko'p narsani talab qiladi. Hayotning ushbu bosqichlarida bola harakatlar yoki harakatsizlikning oqibatlari borligini tushuna boshlaydi. Misol uchun, testdan oldin o'tilgan materialni takrorlamaslik harakatsizlikdir, bu odatda yomon baho bilan jazolanadi. Talaba buni tushunishi va kelajakda unga yordam beradigan xulosalar chiqarishi shart.

OTM talabalari uchun esa bundan ham ko'proq mas'uliyat va mustaqillik talab etiladi. Shuning uchun mas'uliyatni bolalikdan o'rgatish muhimdir. Ko'p narsa ota-onalarga, ular o'z farzandlariga nimani o'rgatishlari va qanday axloqiy qadriyatlarga sarmoya kiritganliklariga bog'liq. Agar inson mas'uliyatli bo'lishni istamasa va o'zini noo'rin tutsa, u jamiyatda qiyinchilikka duch keladi, chunki odamlar mas'uliyatsiz harakatlarni yoqtirmaydilar va hurmat qilmaydilar.

Biz har bir xatti-harakatlarimiz uchun javobgarmiz. Inson o'z vijdoni bilan ish tutsa, mas'uliyatni e'tibordan chetda qoldirmasa, u albatta munosib odamlarni mag'lub etadi, o'zini ishonchli his qiladi. Shuning uchun bu tuyg'uni o'zida tarbiyalash, nazorat qilish va doimo mas'uliyatli shaxs bo'lishga harakat qilish juda muhimdir. Mas'uliyatli odamlar har doim ishonchli, chunki har qanday vaziyatda ularga ishonish mumkin. Bunday odam juda ishonchli, u o'z va'dalarini bajarishga harakat qiladi va hech qachon boshqalarni tushkunlikka tushirmaydi. U o'z xatolarini tan olishni va agar vaziyat talab qilsa, aybni o'z zimmasiga olishni biladi. Har qanday sababga ko'ra, u o'zi kerak bo'lgan narsani qila olmagan hollarda, u har doim bu haqda ogohlantirishga va vaziyatni iloji boricha tuzatishga harakat qiladi.

Mas'uliyatning o'zi ham boshqacha bo'lishi mumkin. Uning shakllarining eng murakkabi – bu nafaqat o'z harakatlaringiz, balki boshqa odamlarning harakatlari uchun ham javob berishingiz kerak bo'lgan shakldir. Bu, masalan, odamning farzandlari bo'lganida sodir bo'ladi. Jamoat arboblari yoki aholining ayrim guruhlari mansabdor shaxslari ham o'z vasiyliklari uchun javobgardirlar.

Mas'uliyat – bu o'z-o'zidan mavjud bo'lmagan, lekin har doim ma'lum bir kontekstda ko'rib chiqiladigan narsa. Bizning jamiyatimizda mas'uliyat haqidagi ba'zi qarashlar shu qadar shuhratparastki, insonning to'g'ri xulq-atvorini aniqlash juda qiyin. Mas'uliyat qanchalik ko'p bo'lsa, odam nimanidir o'zgartirishi va o'zi mas'ul bo'lgan narsaga ta'sir qilishi shunchalik kam bo'ladi. Ba'zan, aniqrog'i, o'z mas'uliyatini kamaytirish uchun odamlar ishning

ko'lamini ataylab ko'paytiradilar, shunda ma'lum bir hodisalar uchun javobgar bo'lganlarni topish deyarli mumkin emas. Inson o'z ishiga mas'ul bo'la olgandagina jamiyatning haqiqiy va to'la huquqli a'zosi deyish mumkin. Inson har doim o'z xatti-harakati, qilmishi uchun javobgar bo'lishi, taqdirini qo'lida mahkam ushlab turishi, har qanday sinovlarga tayyor bo'lishi, shaxsiy hayotida doimo g'alabalarga intilishi kerak.

Mas'uliyat – bu shaxsning kimgadir yoki biror narsa oldidagi majburiyati. Masalan, ijtimoiy burch, vijdon va or-nomus, hayotiy mavqei va boshqalarga ijtimoiy axloqiy me'yor va tamoyillarga ko'ra munosabati jamiyat oldidagi mas'uliyat mezoni hisoblanadi. Bundan tashqari, har bir oddiy odam o'zini, xatti-harakatlarini boshqara olishi kerak. O'z-o'zini tarbiyalash ham mas'uliyatning namoyon bo'lishi, inson allaqachon etarlicha etuk va ma'naviy barqaror shaxs ekanligidan dalolat beradi. Doim yodda tutish lozimki, inson o'z orzularini amalga oshirishi va maqsadiga erisha olishi faqat insonning o'ziga bog'liq.

Mas'uliyat – har qanday vaziyatning oqibatlarini bartaraf etish qobiliyati va harakatlari uchun javobgar bo'lish majburiyati. «Biznes qilish qobiliyati» nimani anglatishini tushunish juda muhimdir. Bu, vaziyatga ta'sir qilish qobiliyatiga ega bo'lishni anglatadi. Buning ma'nosi – boshqaruv, kuch va boshqa epitetlar, ularda javobgarlik nima uchun olinishiga ta'sir qilish qobiliyati mavjud. Talabalarda mas'uliyatni shakllantirish OTMda o'quv jarayonini tashkil etish va mazmunini qayta qurishni, yangi o'qitish texnologiyalarini yaratishni talab qiladi, ulardan biri modulli-reytingli o'qitishdir. Modulli-reyting majmuasi – modulli dastur va bilimlarni baholashning reyting tizimi kombinatsiyasi – talabalarda mas'uliyatni shakllantirishning samarali vositasidir. Bu o'quv jarayoniga, talabalarining o'quv faoliyatiga nisbatan mas'uliyatini shakllantirishning asosiy shartlaridan biri – mustaqil ish va bilimlarni baholash reyting tizimining o'zaro ta'sirini ta'minlaydi [2].

Talabalarda shaxsiy va kasbiy mulk sifatida mas'uliyatni shakllantirish ta'lim faoliyati jarayonida muvaffaqiyatli amalga oshirilishi mumkin; ushbu xususiyatni shakllantirish talabalarining mustaqil ishi va modulli-reytingli o'qitish asosida ularning bilimni baholashning reyting tizimini o'zaro ta'siriga asoslanishi kerak. Modulli-reytingli o'qitish tizimining samarali ishlashi uchun shartlar quyidagilardan iborat: mustaqil individual tayyorgarlik yoki modul nazorati ostida kichik guruhlarda ishlash; axborotni muammoli taqdim etish; har bir talabaga individual yondashish asosida o'qituvchining talabalar predmet-sub'ekt o'zaro munosabati; kiritish, joriy, oraliq va umumlashtiruvchi nazorat orqali fikr-mulohazalarni amalga oshirish; barcha turdagi o'quv ishlarini baholashning reyting tizimi; individual kommunikativ tizimni joriy etish [2].

OTMlarining asosiy maqsadi yuqori malakali mutaxassis tayyorlashdir. Zamonaviy yosh mutaxassis ijtimoiy takomillashtirishning hozirgi bosqichi unga qo'yilayotgan talablarga javob berishi kerak. Jamiyatga tashqaridan ko'rsatma kutmaydigan, mas'uliyatni o'z zimmasiga oladigan, katta-kichik ishlarda boshlangan hamma narsani oxirigacha yetkazadigan mustaqil insonlar kerak.

Mas'uliyat muammosi bugun, birinchi navbatda, jamiyatimizdagi islohotlar

tufayli alohida ahamiyat kasb etdi. Inson hayoti va real munosabatlarining qaysi sohasi – inson va inson, inson va jamiyat, inson va tabiat – qanday sohani olib qaramasak, og‘ir ahvolni yengish va taraqqiyot insonga, ularning faol, maqsadli va mas‘uliyatli harakatlariga bog‘liq ekani hamma joyda uchraydi. Shu munosabat bilan mas‘uliyatli harakatlar sub‘ektini shakllantirish zarurati tug‘iladi. Gap “tarix tomonidan kechiktirib bo‘lmaydigan vazifalarni amalga oshirish mas‘uliyati yuklangan ijtimoiy kuchlarda ong va mas‘uliyat hissini tarbiyalash” haqida bormoqda. Yoshlarda, xususan, talabalarda mas‘uliyatni shakllantirish alohida ahamiyatga ega, shuning uchun universitetlar oldida ushbu muammoni hal qilishga hissa qo‘shadigan o‘quv jarayonini takomillashtirish yo‘llari va vositalarini izlash vazifasi turibdi.

O‘quvchilarda mas‘uliyat tuyg‘usini tarbiyalashda oila ham muhim rol o‘ynaydi, chunki talabalar ko‘p vaqtini oilada o‘tkazadi. Ota-onalar ushbu bosqichda o‘z farzandlariga alohida e‘tibor berishlari kerak. O‘quvchilarda mas‘uliyatni shakllantirish ota-onalardan katta sabr-toqatni talab qiladi. Ota-onalarning o‘zlari misol bo‘la olsalar, osonroq bo‘ladi. Ota-onalar farzandiga to‘g‘ri yo‘l ko‘rsatib, o‘zlariga asosli talablar qo‘yishlari, u bilan til topishib, o‘z maqsadlariga erishishlariga yordam berishlari mumkin.

Yuqorida aytilganlarga asoslanib, oliy ta‘limning yangi shakllarini o‘rganish, ularning an‘anaviylarga nisbatan o‘ziga xos xususiyatlarini, shuningdek, talabalarning shaxsiy va motivatsion rivojlanishiga ta‘sirini aniqlash muhim ahamiyatga ega. Shuni esda tutish kerakki, har bir inson nafaqat tashqi dunyoda, balki birinchi navbatda o‘zida nimanidir o‘zgartirish istagi bo‘lsagina, u mas‘uliyatli bo‘lishi mumkin. Xatolaringizni tan olish, axloq va halollik qonunlari bilan yashashning hech qanday uyatli joyi yo‘q.

#### ADABIYOTLAR:

1. Aysmontas B.B., Uddin Md Aktxer, Личностные и мотивационные особенности студентов очного и дистанционного обучения (сравнительный анализ) // Монографиya, М. 2014. В. 8.
2. Baranovskaya L.A. Формирование ответственности у студентов в процессе учебной деятельности // f.n. dissert. 2002 y.



## **ҲАРАКАТЛИ ҲИЙНЛАР ВА УЛАРНИНГ ЯРАТИЛИШИ**

DOI: <https://doi.org/10.53885/edinres.2021.28.55.301>

**Жуманиязова Злиха Реймовна**

Мақтабгача таълим ташкилотлари директор ва мутахассисларини қайта тайёрлаш ва уларнинг малакасини ошириш институти “Мақтабгача таълим методикаси” кафедраси, катта ўқитувчиси

*Аннотация:* ушбу мақолада мақтабгача тайёрлов гуруҳлари учун мақтабгача ёшдаги болаларда турли ҳаракатли ҳийнлар ўтказиши бўйича ўрганилганлик даражаси, уларни ташкил этиши йўллари, усуллари ҳамда ҳийнларни яратилиши ҳақида сўз боради.

*Калит сўз:* Мақтабгача таълим, бола, ҳаракатли ҳийн, тарбия, ҳийн, қоида.

## **ДВИЖУЩИЕСЯ ИГРЫ И ИХ СОЗДАНИЕ**

**Жуманиязова Злиха Реймовна**

Институт переподготовки и повышения квалификации руководителей и специалистов дошкольных образовательных учреждений, кафедра методики дошкольного образования, старший преподаватель

*Аннотация:* В этой статье обсуждается уровень обучения дошкольных групп проведению различных двигательных игр у дошкольников, способы их организации и создание игр.

*Keywords:* Preschool, child, action play, parenting, play, rule.

## **MOVING GAMES AND THEIR CREATION**

**Zhumaniyazova Zlikha Reimovna**

Institute of Retraining and Advanced Training of Directors and Specialists of Preschool Education Institutions, Department of Preschool Education Methods, Senior Lecturer

*Annotation:* This article discusses the level of learning for preschool groups to conduct a variety of movement games in preschool children, ways to organize them, and the creation of games.

*Ключевые слова:* дошкольное образование, ребенок, игра, воспитание, игра, правило.

Бола оддийгина нарсалардан турли хил ҳийнлар ўйлаб топиб, ҳаммадан кўра яхшироқ ўйнайди. Унинг ҳаёлида ёғоч бўлаги ёки чойнакнинг синган қопқоғи эртақдаги уй ёки мўъжазгина қўлча қиёфасида акс этиши мумкин.

Масару Ибука

Мақтабгача таълим тизими олдида янги вазифаларни қўйди, чунки фарзандларимизни мақтабгача таълим ёшидан бошлаб билимли, жисмонан бақувват ва маънан етук, баркамол қилиб тарбиялаш муҳим вазифалардан



биридир. “Мактабгача тайёрлов гуруҳлари учун Мактабгача ёшдаги болаларда ҳаракатли ўйинлар ўтказиш бўйича ўрганилганлик даражаси ҳақида сўз борар экан муаммонинг баъзи қирралари ўрганилди.

Ҳаракатли ўйинларнинг келиб чиқиши қадим халқ педагогикасига бориб тақалади. Илк мактабгача ёшли болалар оилаларда боланинг дастлабки ҳаракати билан боғлиқ овунмачоқлар, эрмак ўйинлар ёрдамида тарбияланганлар. Ундан каттароқ ёшдаги болалар ҳаётида ранг-баранг ҳаракат мазмунига эга бўлган халқ ўйинлари катта ўрин олган. Буларнинг ҳаммаси ҳозирга қадар бадиий жозибадорлигини, тарбиявий аҳамиятини сақлаб келмоқда ва қимматли ўйин фольклорини ташкил этади.

Болаларнинг ҳар томонлама ривожланишида ўйин асосий фаолият тури бўлиб ҳисобланади. Ўйин бу бола фаолиятининг ёрқин тури, ўйин жараёнида унинг иродаси, ҳиссиёти, эҳтиёжи, қизиқишлари, таъсирчанлиги, яъни бутун шахсияти шаклланади.

Қадимдан ўзбек халқи болаларига турли халқ ўйинларни ўйнатиб ўргатиб келганлар ва ўйинлар орқали уддабуронлик, чаққонлик, топқирлик, меҳршафқатлилик каби фазилатларни таркиб топтириб, меҳнатга ўргатиб борганлар. Ўйин доимо ҳаётни акс эттиради, шунинг учун унинг мазмуни ижтимоий воқеликда ўзгариб туради. Ўйин мақсадга қаратилган ўйланган ижодга йўналтирилган жараёндир. Шунга кўра ҳам кўп ўйнаган болалар кейинги фаолиятларга ўқишга ва меҳнатга тайёрланиб турадилар.

Ҳаракатли ўйинлар мазмунида бола дунёқарашини кенгайтирувчи ва тасаввурини аниқлаштирувчи кўплаб билиш материали мавжуд. Бироқ бола ташқи дунёни тўғри идрок қилиши учун (ўйиннинг барча шартларига риоя қилган ҳолда) образнинг тўғри характеристикаси ва ҳаққоний ўйин вазияти зарур. Бунинг учун, ўйинни тушунтиришда эмоционал тарзда баён этилади. Халқ ўйинлари бунинг ажойиб намунаси ҳисобланади. Улардаги ўйин вазияти болани қизиқтиради ва тарбиялайди, Сюжетга эга бўлмаган ва фақат муайян ўйин топшириқ шу тариқадан тузилган ўйинларда ҳам боланинг сенсор қобилиятини, тафаккурини, мўлжал олишини ривожлантиришга ёрдам берувчи кўплаб билиш материали мавжуд («Ким ўзар», «Тўп отиш» ва ҳоказо).

Қоидалар катта тарбиявий аҳамиятга молик. Улар ўйиннинг боришини белгилайди, болалар ҳаракат фаоллигини, уларнинг ҳатти-ҳаракати, ўзаро муносабатларини йўлга солади, ахлоқий-иродавий сифатларни тарбиялашга ёрдам беради. Қоида ўйинда муайян шароит яратади. Бунда, бола ўйинга тегишли раҳбарлик қилинганда ўзида ҳосил қилинган сифатларни намоён қилмасдан туролмайди. Масалан, болалар «Айёр тулки» ўйинида фақат тулки: «Мен шу ердан» деганидан сўнггина доирадан чиқиб турли томонларга қочишлари мумкин. Бу қоида болаларда диққатни, ўзини тута билишни, чидамлиликни, берилган сигналга тезкор реакцияни, фазода мўлжал олишни ҳосил қилади.

Қоидаларни оғишмай бажаришни талаб қилиш мақсадга эришишдаги эгоистик эмоциялар ва кайфиятни енгишга ёрдам беради. «Қоида бола ҳатти-ҳаракатини бошқарадиган ва йўналтирадиган биринчи талаб ҳисобланади. Ўйинларда теран ҳиссиёт, ўртоқлик ва меҳр-муҳаббатнинг дастлабки нишонлари пайдо бўлади».

Дастлаб болалар ўйин вазифаларини тезроқ бажариш пайида бўлиб қоидаларни унутиб қўядилар, бундан ташқари ютукқа ва унга энг осон

йўл билан эришишга интилиш ҳам қويدани бузишга сабаб бўлади. Бу ўз навбатида ўйинчиларда норозилик уйғотади, зиддият туғдиради ва болалар ўртасидаги муносабатни ёмонлаштиради.

Болаларни қоидаларнинг ижтимоий аҳамиятини англашга, чидам билан тайёрлайдиган тарбиячи раҳбарлигида улар ҳалоллик, адолатлилик, дўстлик, ботирлик, ўзини тута билиш, қатъиятлик, ирода каби яхши сифатларни шакллантиришнинг самарали воситасига айланади. «Бола томонидан аста-секин ўзлаштириладиган бундай ҳаётий муҳим ахлоқий сифатлар бола шахсининг ички маънавий мулкига айланади». Буларнинг ҳаммаси қоидали, ҳаракатли ўйинларни болаларни ахлоқий тарбиялашнинг таъсирчан воситаларидан бири сифатида белгилашга асос бўлиб хизмат қилади.

Ўйинда фазони идрок этиш ўзининг асосий формаларида намоён бўлади: бевосита; ҳиссий билиш - сенсор (ҳиссий-образли) ва билвосита (мантикий тафаккур, тушунча). Масалан, бола томонидан ҳаракат йўналишини мустақил танлаш ва ҳаракатни ўйин қоидасида қатъий белгиланган йўналишда бажариш бир томондан ўйин вазиятини (бевосита идрок қилинадиган) ва кўриш-мотор реакциясини (ўйин ҳаракатларини) дарҳол баҳолашни, иккинчи томондан ўз ҳаракатларини фазо ўйин муҳитида англаш ва тасаввур қилиш ҳамда ўша кўриш-мотор реакциясини намоён этишни талаб қилади. Ҳаракатли ўйинда бу икки компонент ўзаро ҳаракатда бўлади, ўйин қоидалари бола ҳаракати учун фазода олдиндан мўлжал олишнинг зарур имкониятини яратади; болаларнинг тезкор реакцияси ҳамда фазода мўлжал олишини талаб қилади («Икки аёз», «Сехрли таёкча», «Жасур болалар», «Маймунлар ва овчилар» ва ҳоказо ўйинлар). Бундай реакция боладаги ўз фаолияти ва ҳаракатларини муайян муҳитга мослаш қобилиятининг ривожланганлик даражаси билан белгиланади. Бунда болага тарбиячи ёрдам бериши лозим. Бунда тарбиячи болани аста-секин ўйин вазияти ва қўйилган вазифага эришиш заруратини ҳисобга олган ҳолда бирмунча муваффақиятли ҳаракат усулини топишга ўргатади.

Атроф-муҳитда мўлжал олишга ўйин вазифасини бажариш йўлида атайин яратилган тўсиқлар ҳам ёрдам беради. Бу болаларда маъқул ҳаракат усулини масофани етарлича ривожланган кўз билан баҳолаш ва ҳаракатларни бажариш вақтини ҳисобга олишга таянган ҳолда мустақил танлаш қобилиятини ҳосил қилади.

Ҳаракатли ўйинларнинг ҳозирги даврдаги аҳамияти ниҳоятда катталигини билишимиз керак. Шуниндек, Республика миқёсида ташкил этилаётган турли спорт тадбирларида миллий ҳаракатли ўйинларнинг тарбиявий жиҳатларидан ўринли фойдаланиш билан бирга оила ва мактабгпчп тизимда миллий ҳаракатли ўйинларга эътиборни кучайтириш лозим булади.

Мактабгача тарбия ёшидаги болаларни жисмоний тарбиялашида ҳаракатли ўйинларни ташкил қилиш керак. Жумладан, ҳаракатли ўйинларга раҳбарлик қилиш пухта эгаллаш ўйинларни муваффақиятли ўтказиш тўғрисида режа асосида ташкил этиш керак. Ўйиннинг мазмуни ва қоидаларини қисқа, аниқ ва ифодали тушунтириш, олдиндан суҳбатлар ўтказиш натижасида тарбиячи болалар онгида ўйин тўғрисида маълум тасаввур пайдо бўлишига эришади. Фикримизча, ўйин тавсифини,

қоидаларини тушунтириш жараёнида унинг маънавий-маърифий, ахлоқий, тарбиявий жиҳатлари алоҳида назарда тутилиши керак. Асосий мақсад ҳаракатли ўйинни жисмосинан бажаришгига эмас, ундан маънавий озуқа олиш ҳам бўлиши лозим. Бунинг учун тарбиячи ҳар бир ўйиннинг мазмунидан келиб чиқадиган маънавий-маърифий хислатларни қисқа, мазмунли жумлаларда тушунтириши керак.

Ҳаракатли ўйинларни ташкил қилишда тарбиячилар томонидан назорат қилади. Ҳар бир тарбиячи ўйинларни ташкил қилишда учираган муаммони ҳал қилишни ёритишиш йулларин топади, ўз нуқтаи назарини баён қилган. Юқорида қайд этганимиз ва бошқа бир қатор мавжуд манбаларнинг аҳамияти беқиёсдир. Улардан таълим-тарбия жараёнида ўринли фойдаланиш жисмоний тарбия ўриқчиларига асосий бурчи ҳисобланади. Ўзбекистон Республикасидаги мактабгача таълим тарбия тизимида эришган датлабки кунлари жисмоний тарбия бўйича болаларимизни ривожлантириш учун ҳаракатли ўйинларни ташкил қилиш ва ўргатишни такомиллаштириш талаб этади. Бизнингча, ҳаракатли ўйинларни ўргатишдаги асосий мақсад баркамол авлоднинг жисмонан ва маънавий-маърифий жиҳатдан ҳам камолотини таъминлашга хизмат қилиши лозим. Чунки маънавий соғлом фарзандларгина юрт тинчлиги, Ватан равнақи, халқ фаровонлиги учун жонкуяр инсонлар бўлиб этишади. Зеро, биринчи Президент Ислон Каримовнинг «Юксак маънавият – энгилмас куч» асарида таъкидланганидек, «...миллий ғоямиз шу юртда яшаётган барча одамларнинг олижаноб ниятларини, ҳаётий манфаатларини мужассам этадиган юрт тинчлиги, Ватан равнақи, халқ фаровонлиги деган юксак тушунчаларни ўз ичига олади». Миллий истиқлол ғояси тамойилларини ёшлар онгига сингдириш эса ҳар бир соҳа мутахассиси, жумладан, мактабгача таълим ташкилоти тарбиячилари ва жисмоний тарбия мутахассисининг ҳам асосий вазифаларидан ҳисобланади.

Мактабгача таълим ташкилоти томонидан амалга оширилаётган тадбирлар, белгиланган вазифаларнинг мазмунида ҳам илк мактабгача таълим тизимидаги мактабгача ёшдаги болаларни ҳар томонлама баркамол қилиб тарбиялаш назарда тутилган. Буни ҳозирги кунда қабул қилинган ва ижроси изчил таъминланаётган қарорлар, фармонлар ва буйруқлар мисолида ҳам кўриш мумкин.

Мактабгача таълим ташкилотининг 6-7 ёшли мактабгача ёшдаги болаларда орасида ҳаракатли ўйинлар ўтказиш методикасин мактабгача ёшдаги болаларнинг жисмонан ривожланишида ҳаракатли ўйинларнинг аҳамияти муҳим.

Мактабгача таълим ташкилотларидаги мактабгача ёшдаги болаларнинг жисмонан ривожланишида ҳаракатли ўйинларнинг аҳамиятини ташкил этиб олиб борилади.

#### Фойдаланилган адабиётлар

1. Мирзиёев Ш.М “2017-2021-йилларда мактабгача таълим тизимини янада такомиллаштириш чора-тадбирлари тўғрисида”ги қарори. Т.:-2016й. 29-декабр.
2. Мирзиёев Ш.М. Буюк келажакимизни мард ва олижаноб халқимиз билан бирга қураимиз. – Т.: “Ўзбекистон”, 2017й.
3. “Илк ва мактабгача ёшдаги болалар ривожланишига қўйиладиган Давлат талаблари” Т.: 2018.

**АЖДОДЛАРИМИЗ ТОМОНИДАН ИЛГАРИ СУРИЛГАН  
ШАХСНИНГ БИЛИШ ФАОЛИЯТИНИ РИВОЖЛАНТИРИШГА  
ОИД ПЕДАГОГИК ҚАРАШЛАРНИНГ РИВОЖЛАНИШ  
ДИНАМИКАСИ**

**Пазылова Меруерт Ермекбаевна**

*Нукус давлат педагогика институти*

*Педагогика кафедраси доценти, педагогика фанлари номзоди*

*Аннотация. Мазкур мақолада аждодларимизнинг илмий-бадиий мероси, улар томонидан яратилган асарларда миллатимиз ёшларининг ақлий, маънавий, маданий камолотини таъминлашга хизмат қиладиган кўплаб ёндашувлар ўз аксини топган. Бундай қарашлар бугунги кунда ҳам таълим-тарбия мазмунини бойитишга ўзига хос тарзда хизмат қилади.*

*Калит сўзлар: буюк мутаффакирлар, тасаввур, ўқув-билув, идрок этиши, руҳий-маънавий қувват, ўқув-билув ҳаракатлари, Аждодларимизнинг педагогик мероси.*

**ДИНАМИКА РАЗВИТИЯ ПЕДАГОГИЧЕСКИХ ВЗГЛЯДОВ  
НА РАЗВИТИЕ ПОЗНАВАТЕЛЬНОЙ АКТИВНОСТИ  
ЛИЧНОСТИ, ВЫДВИНУТЫХ НАШИМИ ПРЕДКАМИ**

*Аннотация. В данной статье отражено научное и художественное наследие наших предков, созданные ими произведения, многие подходы, служащие обеспечению интеллектуального, духовного и культурного развития молодежи нашего народа. Подобные взгляды и сегодня служат обогащению содержания образования.*

*Ключевые слова: познавательная деятельность, великие мыслители, воображение, обучение, восприятие, духовная сила, учебные действия, педагогическое наследие наших предков.*

**THE DYNAMICS OF THE DEVELOPMENT OF  
PEDAGOGICAL VIEWS ON THE DEVELOPMENT OF  
COGNITIVE ACTIVITY OF THE INDIVIDUAL, PUT FORWARD  
BY OUR ANCESTORS**

*Annotation. This article is devoted to the scientific and artistic heritage of our ancestors, the works created by them, many approaches that serve to ensure the intellectual, spiritual and cultural development of the youth of our nation. Such views still serve to enrich the content of education.*

*Key words: cognitive activity, great thinkers, imagination, learning, perception, spiritual strength, learning actions, the pedagogical heritage of our ancestors.*

**Кириш:** Республикаимизнинг олий таълим тизимида аждодларимиз томонидан яратилган педагогик меросдан самарали фойдаланиш, унинг шахс имкониятларини кенгайтириш, уни интеллектуал, маънавий-

ахлоқий жиҳатдан ривожлантиришдаги назарий-амалий йўналишларини тадқиқ этиш талабаларда ўқув-билув ҳаракатларини фаоллаштиришда мутафаккир аждодларимиз томонидан қўлланилган дидактик воситалар, усул ва методларидан фойдаланиш тизимини вужудга келтириш тақозо қилинмоқда. Аждодларимиз томонидан яратилган педагогик меросни таҳлил ва талқин қилиш, унинг шахс камолотини таъминлашдаги имкониятларини очишга йўналтирилган тадқиқотларни тизимли тарзда амалга ошириш имкониятларини кенгайтириш вазифаси устивор аҳамият касб этиб, Ўзбекистон Республикасини янада ривожлантириш бўйича Ҳаракатлар стратегиясида «жисмонан соғлом, руҳий ва интеллектуал ривожланган, мустақил фикрлайдиган, қатъий ҳаётий нуқтаи назарга эга, Ватанга содиқ ёшларни тарбиялаш...» устувор вазифа сифатида белгиланган. Бундай ёндашув натижасида аждодларимиз мероси воситасида талабаларнинг ўқув-билув ҳаракатларини кенгайтиришнинг назарий-амалий асосларини тадқиқ қилиш учун қулай ҳуқуқий меъёрий асос ва ижтимоий-педагогик шарт-шароитлар вужудга келмоқда.

- Мавзуга оид адабиётларнинг таҳлили (Literature review).

Ал-Хоразмий ўзининг “Ал-китоб ал-мухтасар фи-ҳисоб ал-жабр вал муқобала”асарида билимларни эгаллашда кўрғазмали воситалардан фойдаланиш, таълимда мантиқий тафаккур, шахсий кузатишда тажрибаларга таяниш, савол-жавоб, баҳс-мунозара каби ўқитиш усуллари оид қарашларини баён қилган. Унинг мазкур йўналишдаги фикрлари талабаларда мантиқий фикрлаш қобилиятини ривожлантириш, уларда олган билимларини ҳаётга тадбиқ эта олиш кўникма ва малакаларини таркиб топтиришга хизмат қилади. У синов-кузатиш, синов-тажриба ва асарларни шарҳлаш методларининг ҳам талабаларда билиш ҳаракатларини ривожлантиришда алоҳида аҳамиятга эга эканлигини таъкидлаган.

Ал-Хоразмий абстракция, индукция ва дедукциянинг ҳам шахснинг билиш ва мантиқий фикрлаш имкониятларини кенгайтиришдаги аҳамиятини кўрсатиб берган.

Хоразмий ўзининг билиш назариясига оид қарашларида моддий оламдаги нарса ва ҳодисалар ўртасидаги объектив муносабатлар, табиий жараёнларни билиш, сезгидан мантиқий тафаккур орқали фарқ қилишини таъкидлаб, «...сезги орқали билиш, бу қисман билиш бўлса, мантиқий баён, ақлий билиш эса ҳақиқий билишнинг муҳим томонини намоён этади», деб ҳисоблаган. Ал-Хоразмийнинг назарида инсон ва унинг сезгиси, ақл-идроки моддий олам ривожланишининг олий маҳсули бўлиб, камолотга етишишининг энг муҳим омиллари илм-маърифатли ва юксак ахлоқий меъёрларни эгаллашдир.

Абу Наср Форобий ўз давридаёқ педагогика фанининг вазифаларини ажратиб кўрсатган эди. У таълим-тарбиянинг методлари, усуллари ва воситаларини аниқлаб, назарий жиҳатдан тавсифлаган. Форобий томонидан таълим-тарбияда рағбатлантириш, одатлантириш, мажбур этиш методлари кўрсатиб ўтилган. Мутафаккир илгари сурган таълим-тарбия усуллари бугунги кунда ҳам таълим тизими учун алоҳида аҳамиятга эга.

Абу Райҳон Берунийнинг билиш назариясига оид қарашлари ҳам





педагогика фани учун алоҳида қимматга эга. Мутафаккир таълим олувчиларни ранг-баранг ўқув материаллари билан банд қилиш, уларнинг хотирасини чархлаш зарурлигини уқтирган.

Берунийнинг таълим жараёнида узвийлик, изчиллик, ўқув материалларининг ранг-баранглигини таъминлашга оид қарашлари бугунги кунда талабаларнинг ўқув-билув ҳаракатларини ривожлантиришда алоҳида аҳамиятга эга.

Абу Али ибн Сино ҳам ёшларнинг мантиқий тафаккурини ривожлантириш, шахсий кузатиш ва тажрибаларга таяниш кераклиги ҳақидаги фикрларни илгари сурган. У гуруҳда ўқитишга оид қимматли фикрларни илгари сурган. Чунки гуруҳ аъзолари билим олиш жараёнида ўзаро ҳамкорликка киришадилар. Натижада уларнинг билиш имкониятлари кенгаяди.

Тадқиқот методологияси (Research Methodology).

Шарқ қомусий олимлари ва мутафаккир педагоглари Мусо ал-Хоразмий «Ал-китоб ал-мухтасар фи-ҳисоб ал-жабр вал муқобала», Ал-Киндий «Инсоний билимлар таснифи», Абу Наср ал-Фаробий «Ихсо ал-улум» («Илмлар таснифи») ва «Фозил одамлар шахри», Абу Али ибн Сино «Донишнома», «Тадбири манзил» ва «Ақсом ал-улум ақлийя», Абу Райҳон Беруний «Минерология», «Ҳиндистон», «Сайдона», Абу Абдуллоҳ Муҳаммад Ибн Мусо ал-Хоразмий (783-850) «Мафотиҳ ал-улум» («Илмлар калити»), Исмоил ал-Бухорий «Ал-Жомеъ ас-саҳиҳ» ва «Ал-адаб ал-муфрад», Абу Исо ат-Термизий «Ал-Жомеъ ас-саҳиҳ», Юсуф Хос Ҳожиб «Қутадғу билиг», Кайковус «Қобуснома», Маҳмуд аз-Замахшарий Замахшарий «Атвок уз-заҳаб фи-л мавоиз ва-л-хутаб» («Ўғит ва насиҳатларнинг олтин шодалари», Нажмиддин Кубро «Фи-ал-адаб» («Одоб қоидалари»), Сўфи Оллоёр «Сабот ул-ојизин» (Ојизлар саботи), Бурхониддин Зарнуджий «Ўқувчига таълим йўлида йўлланма», Аҳмад Югнакий «Ҳибат ул-ҳақойиқ», Амир Темур «Темур тузуклари», Мирзо Улуғбек «Зиж» ва «Тарихи арбаъ улус», Алишер Навоий «Хамса» ва «Маҳбуб ул-қулуб», Абдураззоқ Самарқандий «Матлаи саъдайн ва мажмаи баҳрайн», Абдурахмон Жомий «Баҳористон», Саъдий «Гулистон», Давоний «Ахлоқи Жалолий», Ҳусайн Воиз Кошифий «Ахлоқи Муҳсиний», Бобур «Бобурнома», Абулғози Баҳодирхон «Шажараи турк» ва «Шажараи тароқима», Мунис Хоразмий «Мунис ул-ушшоқ» ва «Саводи таълим», Муҳаммад Содик Қошғарий «Одоб ас-солиҳин» («Яхши кишилар одоби»), Муҳаммадризо Огаҳий «Таъвизул-ошиқин», Фуркат «Илм ҳосияти», «Кўрғазма» ва «Гимназия», Сўфи «Устод», «Мударрис» ва «Дарс», Аҳмад Дониш «Наводирул вақое» («Нодир воқеалар»), Саидрасул Саидазизов «Устоди аввал», Али Аскар Калинин «Муаллими Соний», Мунаввар Қори «Адиби аввал», Абдулқодир Шақури «Раҳнамои савад», Абдулла Авлоний «Адабиёт ёхуд миллий шеърлар» («Адабиётдан хрестоматия»), «Адиби аввал», «Иккинчи муаллим» ва «Туркий гулистон ёхуд ахлоқ», Маҳмудхўжа Бехбудий «Болалар учун китоб», «Ислоннинг қисқача таърифи», «Амалиёти ислом», Садриддин Айний «Таҳзиб ус-сибён» («Бола тарбияси»), Абдуҳолиқ Усмон Қори «Таҳсил ул-тавжид», «Енгил адабиёти»,

Муҳаммадҷон Қори Наимҷон «Одобли бола», Раҳимов Муҳаммадҷон Мирза «Таълимий ҳисоб» («Арифметика таълими»), Саидахмад Сиддиқий «Миръати адаб» («Одоб кўзгуси»), Абдурауф Фитрат «Раҳбари нажот» ва «Сайёҳи ҳинди баёноти», Ҳ.Ҳ.Ниёзий «Қироат», «Енгил адабиёт», «Ўқиш китоби» каби асарларида инсоннинг ақлий билиш имкониятларини кенгайтириш, интеллектуал фаолиятини ривожлантиришга оид қимматли фикрларни илгари сурганлар.

- Таҳлил ва натижалар (Analysis and results).

Педагогикгоялартурлидаврадажамиятвашахстараққиётибиланбевосита боғлиқ ҳолда вужудга келган ва муайян даврнинг ижтимоий буюртмасини ўзида мужассамлаштирган. Бугунги кунда бўлажак ўқитувчиларни педагогик маҳоратини мақсадга мувофиқ ҳолда шакллантириш учун узок даврлар мобайнида яратилган педагогик мероснинг муҳим жиҳатларига эътибор қаратган ҳолда саралаш ва таълим-тарбия мазмунига тадбиқ этиш лозим. Таълим мазмунига буюк мутафаккирлар меросидан талабаларнинг ўқув-билув ҳаракатларини фаоллаштиришга хизмат қиладиган ёндашувларни ажратиб олиб, сингдириш тақозо қилинмоқда.

Буюк мутафаккирлар ўз асарларини асосан таълим-тарбиянинг мазмуни ва усулларини бойитишга йўналтирилган ҳолда яратганлар. Энг қадимги билиш усуллари ифодаланган ёзма ёдгорликлар юнон тарихчиси Геродотнинг «Тарих», Страбоннинг «География» асарлари, Хитой солномалари, «Авесто» ва Урхун-Энасой битикларида, Маҳмуд Қошғарийнинг «Девону луғатит турк» асари каби манбалар ҳисобланади.

Ушбу манбаларни ўрганиш ва таҳлил қилиш натижалари шуни кўрсатдики, аждодларимиз жуда қадим замонлардан бошлаб, шахс таълим-тарбиясига алоҳида талаблар билан ёндошганлар. Чунки улар ёшларнинг ақлий ҳаракатларини фаоллаштириш, уларда зукколик сифатларини таркиб топтиришга интиланлар. Жумладан, зардуштийлик динининг муқаддас китоби «Авесто» аждодларимизнинг ўтмишдаги тили, ёзуви, таълим-тарбияси, инсонни фаоллаштиришга оид илк қарашларини ўзида мужассамлаштирган. Ушбу асарда хаёлий образлар ёрдамида инсоннинг тасаввурини ривожлантириш асосида таълим-тарбия бериш йўллари кўрсатилган.

Аждодларимизнинг педагогик меросида ақлий тарбия марказий ўрин эгаллайди. У инсонга берилган энг улуғ неъмат эканлигини мутафаккирлар қайта-қайта таъкидлаганлар. Шахс ўзнинг билиш ҳаракатларини фаоллаштириш учун ақлан етук бўлиши керак.

Аждодларимиз ақлни икки йўналишда тавсифлаганлар:

а) нарса-ҳодисалар ва борлиқнинг ҳақиқий манзарасини идрок этишга асосланган билимлар мажмуи;

б) инсоннинг мавжуд билимларни идрок этиш имконияти.

Аждодларимизнинг педагогик таълимоти бугунги кунда ҳам талабаларнинг ақлий камолотини таъминлаш, уларнинг билиш имкониятларини кенгайтириш учун ҳам қимматли манба бўлиб хизмат қилади.

Мутафаккирлар ёш авлодга таълим-тарбия берадиган устозларга ҳам

алоҳида талаблар қўйганлар. Бу ҳақида Кошифий ўзининг “Футувватномаи султоний ёхуд жавонмардлик тариқати” асарида қуйидагиларни кўрсатиб ўтган:

“Биринчидан, шайх комил маърифат эгаси бўлсин...

Иккинчидан, ўткир фаросатли, одамшунос киши бўлиб, бир нигоҳ ташлаш билан муриднинг қобилиятини илғаб олсин.

Учинчидан, етук руҳий-маънавий қуввати бўлсин, токи агар мурид тариқат йўлидан адашса, унга маънавий мадад бериб, мушкулини осон қилолсин, тўғри йўлга солсин.

Тўртинчидан, етарли даражада эркин одам бўлсин, яъни ҳеч нарсага муҳтожлиги бўлмасин.

Бешинчидан, ихлоси мустаҳкам бўлиб, риё ва таъмани тарк этсин, мол ва мансаб деб бировга сарғаймасин, эгилмасин.

Олтинчидан, ростлик ва беғараз дўстликни шиор қилсин, ҳақ сўзни ҳар ерда, ҳар қандай шароитда айта олсин, гапирганда иккиюзламачилик қилмасин.

Еттинчидан, қалбида шафқат нури порлаб турсин, мурид манфаати ва умумманфаатини ўз манфаатидан устун қўйсин”.

Ушбу талаблар бугунги кунда олий таълим муассасаларида фаолият кўрсатаётган педагоглар учун ҳам алоҳида аҳамиятга эга бўлиб, уларнинг юксак савияли, билимдон, зукко ва зийраклик билан талабаларга ёндошишлари кераклигини англатади.

Устозларнинг савиясига қўйиладиган талабларни Нақшбандийлик тариқатининг йирик намоёндаси Баҳоуддин Нақшбанд ҳам алоҳида кўрсатиб ўтган: “...Масалан, улар маърифат аҳлидир ёки муомала аҳлидир ё муҳаббат аҳлидир ёки тавҳид аҳлидир, дейишади. Авлиё ҳолининг мукамаллиги ва даражасининг ниҳоятга етганлигини бесифатлик, бенишонлик билан изоҳлайдилар. Бесифатлик Аллоҳдан юз берувчи кашф ҳолатига ишоратдирки, бу жуда олий мақом ва жуда азиз даражадир...”.

Алломалар шогирдларининг сифатлари ҳақида ҳам тўхталганлар. Жумладан, Ҳусайн Воиз Кошифий мазкур сифатларни қуйидагича тавсифлайди: «Агар муриднинг нечта сифатлари бўлиши керак, деб сўрасалар, ўнта деб айтгил. Аввал шуки, у балоғат ёшига етган бўлиши керак. Чунки балоғатга етмаган кишини тавбага келтириб бўлмайди ва тавба қилмаган одам муридликка муносиб эмас. Иккинчидан, у оқил одам бўлиши лозим, чунки ақли бўлмаса, сўзнинг пасту-баланди, рамзий-ботиний маъноларини англамайди. Учинчидан, муслим бўлсин, агар мусулмон бўлмаса, тавба келтириши мумкин эмас. Тўртинчидан, талабгор бўлсин, яъни талаб йўлига жидду жаҳд билан қадам қўймаса, тараққий этмайди. Бешинчидан, садоқатли бўлсин, чунки агар сидку дилдан киришмаса, пирнинг маърифати кўнглидан жой олмагай ва агар пирнинг сўзи дилига таъсир этмаса, у мақсадига етолмайди. Олтинчидан, тобеъ бўлсин, яъни пирнинг ихтиёридан бир қадам ҳам чекинмасин. Еттинчидан, баланд идрокли бўлсин, яъни ўткир зеҳн ва зийраклик билан тўғри йўлни топиб олсин. Саккизинчидан, қабул этувчи бўлсин, яъни пирнинг сўзларини рост деб қабул қилсин ва пирга мақбул тушсин. Тўққизинчидан,

қаноатли бўлсин, яъни фақат зарурий эҳтиёжга яраша нарсалар (еб-ичиш, кийиниш) билан қаноатлансин, ортиқчасини талаб қилмасин, зеро ортиқча талаблар кишини тариқат шуглидан четлаштиради. Ўнинчидан, солим (бугун) бўлсин, яъни бошқа пирга қўл бермаган бўлсин, бошқа киши билан келишиб, аҳд қилмаган бўлсин, чунки аҳду-паймон битта бўлади...”

Мутафаккир ажодларимиз ёшларга ҳаётни қадрлаш ҳақида ҳам қимматли ўғитлар берганлар. Улар жамиятни ривожлантирувчи асосий мезон сифатида ақл-заковат, кучли фаросат, руҳий ишорат, саховат, ҳалол меҳнат қилиш ва огоҳликдан иборат эканлигини алоҳида ажратиб кўрсатганлар.

Мутафаккирларимиз илмий фаолиятида ёшларни илм-маърифат эгаллашга ундаш ва бу йўлда фаол ҳаракатланишга устивор ўрин берилган. Амалий фаолият тажрибаси ва билимларни эгаллаш зарурлиги мутафаккирлар томонидан эътироф этилган. Улар ёшларни мунтазам огоҳликка чақирганлар.

Мутафаккирлар ёшларни ўз-ўзига нисбатан талабчан бўлишга даъват қилганлар. Алломаларнинг педагогик қарашларида ҳуқуқий таълим-тарбия етакчи ўрин эгаллаган. Уларнинг таъбирича, барча яхши амаллар таълим олувчиларга ёшлиқдан бошлаб сингдирилиши керак. Жумладан, Шайх Хованд Тоҳур ёшларга ҳуқуқий билимларни ўргатиш орқали уларни ўз ҳақ-ҳуқуқлари, жамиятнинг ҳуқуқий асосларини билишга даъват этган. Шунинг учун ҳам таълим-тарбияга оид барҳаёт қарашлардан бугунги кун амалиётида фойдаланиш муҳим.

- Хулоса ва таклифлар (Conclusion/Recommendations).

Бугунги кунда талабалар касбий компетенцияларни эгаллашлари, ўз билимларини чуқурлаштиришлари, машаққатлардан чўчимасдан мустақил билим олишлари учун ушбу ўғитлар алоҳида қимматга эга. Инсон ўз мақсадига иродавий зўриқишлар натижасида эришади. Ўз мақсадига эришиш натижасида инсонда қониқиш хисси пайдо бўлади. Натижада эзгу хатти-ҳаракатларни амалга оширади, касбий юксалиш йўлида дуч келадиган интеллектуал қийинчиликларни сабр билан енгишга муваффақ бўлади. Ажодларимиз ҳар доим ёшларнинг юриш-туришига алоҳида эътибор қаратганлар. Улар бу соҳада ўз қарашлари ва концепцияларини баён этганлар. Ушбу концепция айниқса нақшбандийлик тариқатининг “Назар бар қадам” қоидасида ўз ифодасини топган. Ушбу қоидани ўрганиш натижасида талабалар ўз-ўзларини англаш, хатти-ҳаракатларини муносиб баҳолаш, синчковлик, эҳтиёткорлик, ўз устларида кунт билан ишлаш кўникмаларини эгаллайдилар. Шунга кўра, «Назар бар қадам» қоидаси ёшларнинг қалби ва иймонини поклашга хизмат қилади. Қалб назоратига эга бўлган бўлажак мутахассислар ўз касбий фаолиятлари давомида эҳтиёткорлик, масъулиятлилик сифатларини намоён этадилар. Улар жамият манфаатлари йўлида хизмат қилишга интиладилар.

#### АДАБИЁТЛАР

1. Абу Наср Форобий. Фозил одамлар шаҳри. – Т.: Халқ мероси, 1993. – 224 б.
2. Ахмедов Б. Тарихдан сабоқлар. —Т.: Чўлпон, 1994. – 432 б.

**ТАЛАБА-ЁШЛАР МАЪНАВИЙ КОМПЕТЕНТЛИГИНИ  
РИВОЖЛАНТИРИШНИНГ ЭТИМОЛОГИК АСОСЛАРИ  
(ДИНИЙ-МАЪРИФИЙ НЕГИЗ)**

DOI: <https://doi.org/10.53885/edinres.2021.28.58.001>

**Норбоева Сарвиноз Менгалиевна**

*Термиз давлат университети катта ўқитувчиси Педагогика фанлари  
бўйича фалсафа фанлари доктори(PhD)*

*Аннотация. Мазкур мақолада ёшларимизнинг маънавий компетентлигини ривожлантиришида диний ва дунёвий таълимотларнинг ўрни борасидаги назарий-методологик қарашлар баён этилади.*

*Калит сўзлар: ахлоқ нормалари, буддавийлик, ислом дини, маънавий тарбия, миллий-маданий концепция, мафкура, христианлик дини, қуръон, ҳадис.*

*Аннотация. В состоянии теоретико-методологического подхода система изображается в образе системы, в частотном ролевом факторе, в компетенции студента.*

*Ключевые слова: этика, буддизм, ислам, духовное воспитание, национально-культурная концепция, идеология, христианство, коран, хадис.*

*Annotation. In the state of theoretical-methodological approach, the system is imaged in the system image, in the frequency role factor, in the student's competence.*

*Key words: ethics, Buddhism, Islam, spiritual education, national-cultural concert, ideology, Christianity, Koran, hadith.*

Агар маълум жамият ижтимоий-ғоявий ҳамда иқтисодий инкироздан чиқиш йўлини топмоқчи бўлса, у техноген цивилизациянинг янги шаклдаги кўриниши эмас, балки янги ривожланиш босқичининг якуни тарзида акс этиши лозим. Жамиятнинг бундай ривожи ижтимоий ҳаётнинг муҳим омилларини ҳисобга олувчи, шахсга йўналтирилган инсонпарварлик парадигмасининг асосий ғояси вазифасини ўтайди[4].

Табиийки, бугунги инновацион шарт-шароитда талабалардаги маънавий компетенцияни ривожлантириш, пировардида, таълим-тарбиявий жараённинг психологик тўлиқ ва икки тарафлама қулай муҳитни яратиш эҳтиёжини юзага келтиради. Айни вақтда педагогик иштирокнинг мазмунини тубдан қайта кўриб чиқиш, унинг антропоцентрик табиатини таъминлаш зарур бўлади[2]. Бинобарин, таълимдаги инновацион жараён нафақат педагог-талаба жуфтлигида ўз-ўзини ривожлантириш аспекти, балки таълим жараёнининг ўзида ҳам янгилашни талабини тақозо этади.

Маълумки, талаба-ёшлар, ва умуман, келажак авлоднинг маънавий камолотини шакллантириш, уларнинг шахс сифатида жамиятдаги муносиб ўрин топишларига хизмат қилувчи миллий-маънавий асосларимиз бу борада амалга оширажак жами саъий ҳаракатларимизда дидактик қурол ҳисобланади. Форобий, Абу Али ибн Сино, Абу Райхон Беруний, Ал Хоразмий, Имом Ал Бухорий, Имом Исо Термизий, Имом Ғаззолий, Ҳаким ат-Термизий, Хожа Аҳмад Яссавий, Хожа Баҳовуддин Нақшбанд, Кайковус, Алишер Навоий, Заҳириддин Муҳаммад Бобур, Мирзо Улуғбек сингари аждодларимизнинг бой мероси бу борада амалда жорий этиб келинган тадбирларнинг туб негизини ўзида ифода этади. Ҳолбуки, маънавий



тарбия ўз хусусиятига кўра, ҳар бир миллатнинг тарихий, миллий-маданий концепциясини акс эттиради.

Шахснинг маданий-тарихий концепциясининг моҳияти Л.С.Выготский томонидан илгари сурилган куйидаги фикрда ўз ифодасини топган: «Замонавий (маданиятли) кишининг хулқи фақат болалик давридаги ривожланишнинг натижаси бўлиб қолмай, балки тарихий тараққиётнинг маҳсули ҳамдир. Инсоният тараққиёти тарихий жараёнда ижтимоий, шунингдек, инсон ва табиат ўртасидаги муносабатлар мазмунигина ўзгариб ва ривожланиб қолмай, балки инсоннинг ўзи ҳам, унинг табиати ҳам ўзгарди ва ривожланди».[5]

Бугун глобаллашув, иқтисодий ва сиёсий интеграция таъсирида дунё тобора яхлит ва бир бутун характер касб этиб бормоқда. Фақат капитал ва товарлар оқими эмас, ҳатто уларнинг қошифи инсоннинг ҳаракат доираси ҳам кенгаймоқда. Натижаа одамлар орасида худбинлик, маъсулиятсизлик, лоқайдлик, жиззакилик кенг ёйилмоқда. Эндиликда одамлар орасида ахлоқсизлик, мурасасизлик, тоқатсизлик, кўринишларини бартараф қилиш, жамиятда одоб-ахлоқ, инсонпарварлик, бағрикенглик, тинчликсеварлик маданиятини қарор топтириш, шунингдек, ўзаро ҳурмат, самимий дўстликни тарғиб этиш бугуннинг муҳим вазифасига айланмоқда. [3]

Албатта глобаллашув жараёнида одоб-ахлоқ тушунчаси долзарблигини йўқотмайди ва аксинча унинг кадр-қиммати шунча ошади. Ахлоқ кишилар орасидаги муносабатларнинг барча тур ва кўринишларига мансуб бўлиб, у ёки бу хатти-ҳаракатлар. Алоқа ва муносабатлар ҳақида фикр юритиш(маъқуллаш ёки қоралаш)дир. [2]

Ахлоқ (араб.хулқнинг кўплиги; лот. *moralis*-хулқ-атвор) ижтимоий онг шаклларида бири бўлиб, муайян жамиятда яшовчи кишилар амал қилиши зарур бўлган хатти-ҳаракатлар йиғиндиси. Ахлоқ ўзаро муносабатларда, жамоат жойларида ўзини тутишда муайян қоидалар тизимида намоён бўлади. Бинобарин, шундай экан, маънавий тарбиянинг туб илдизи – миллий маънавиятнинг диний асосларига ўрни билан тўхталиш жоиз.

Бундан ташқари, панднома ва одобномалар халқ педагогикасида, диний-фалсафий рисоалар ҳамда алломалар меросида бу борада алоҳида қайдлар учраши ажодларимизнинг шахс маънавиятинини юксалтириш учун қилинган ҳаракат эканлигини исботлайди.

Дин тушунчасига олимлар дунёвийлик, илмийлик нуқтаи назаридан, дин арбоблари эса муайян диний таълимот асосида ёндашишлари боис ушбу тушунчага турлича таъриф берилади. Жаҳонда кенг тарқалган динлардан бири-Буддавийлик(Будда номидан олинган)ка эътиқод қилувчилар тахминан 500 мил.дан ортик [6]. Буддавийлик – дунёдаги йирик динлар ичида энг қадимийларидан бири ҳисобланиб, мил. авв. VI – V асрларда Ҳиндистонда вужуга келган. Буддавийлик фалсафасига кўра, шахснинг учта типи мавжуд: 1) худбин, 2) инсонпарвар, 3) идеал.

Худбин ўзининг хоҳиш – истақлари, қизиқиш, эҳтиросларига берилиб, ҳаётини ўтказди ва гуноҳларини англаб етмайди.

Инсонпарвар тип вакиллари эса диний дунёқарашга эга бўлиб, улар ҳаётнинг азоб – укубатлигини, ундан шахсий нажот йўли билан халос бўлиши мумкинлигини англашади. Идеал тип вакиллари – дунё одами ҳисобланиб, на сиёсат, на миллат, на ижтимоий фаолиятга мансуб бўлиб, фақатгина олийжаноблик, самимийлик, гўзалик, ҳақиқат асосида бутун тирик мавжудодга меҳр қўйиб, ақлига қаътий бўйсуниб, ҳиссиётларга берилмай ўзгалар учун ўзини қурбон қилади. Буддавийлик ҳаёт тарзи ва диний тарбиясида айнан шундай шахсни тарбиялаш устувор ҳисобланиб, шахс шартли тарзда руҳий – ақлий – ҳиссий – жисмоний яхлитлик асосида улғайиши, унинг манбаи – диний эътиқод, шахсий камолот, эзгу турмуш

тарзи экани таъкидлади. Будданинг бутун таълимоти шахснинг барча тажрибаларини ичидан емирувчи эгоцентрик қарашларни тугатишга қаратилган.

Буддизм таълимоти, асосан, уч қисмдан иборат: 1) ахлоқ; 2) медитация; 3) донолик. Ушбу динда шахс ахлоқий камолоти муҳим ўрин тутди. [7]

Христианлик жаҳонда кенг тарқалган динлардан бири ҳисобланади. Европа, Америка мамлакатлари, Австралияда, фаол миссионерлик ҳаракати натижасида Африка, Яқин Шарқда ва Узоқ Шарқнинг бир неча минтақаларида кенг ёйилган. Ер юзиди бу динга тахминан 2,3 миллиард киши эътиқод қилади. [8] Насронийликнинг асосий ғояси Худо одам-Иисус Христос (Исо Масих) ҳақидаги ривоятлар билан боғлиқ.

Христианлик ахлоқдаги устувор қоидалар Худони севиш ва яқин кишига бўлган муҳаббатдир. Яқин киши ўз яқинига эмас, балки у билан бевосита мулоқотда бўлган одамлар ҳамдир. Одамлардаги мўминлик, ҳақиқатни излаш, раҳмдиллик ва тинчликсеварлик фазилатлари диний томондан улуғланади. Христианликнинг ақида, эътиқод, ҳуқуқий, ахлоқий нормалари, тақиқлари Библия ва бошқа муқаддас китобларда ўз ифадасини топган. Унда инсонларга яхшилик қилиш, ёмонликдан тийилиш, раҳм – шафқатли, кечиримли бўлиш, камтарлик, ёлғон гапирмаслик, рашк, ҳасад, ғийбатчилик каби иллатлардан холи бўлиш одоб – ахлоқнинг энг муҳим таркибий қисми сифатида улуғланган [9].

Муқаддас китобда ёшлар, таълим масаласи ҳақида ҳам тўхталиб ўтилган. Жумладан, ёшлар ўз ёшлигини беҳудага сарфламай, ўз сўзи, хатти-ҳаракатлари, имони, пок қалби, меҳр-муҳаббати билан ўрناк бўлиши, доимо таълим, насиҳатда банд бўлиши шу аснода холис ва жиддий сўзлашиши муҳимлиги таъкидланган.

Ислом дини кўп халқлар орасида кенг тарқалган жаҳон динларидандир. Бу динга эътиқод этувчилар – мусулмонлар жаҳонда 1,8 миллиарддан кўпроқ кишини ташкил этади [10].

“Ислом” сўзи арабча “худога ўзини топшириш”, “итоат”, “бўйсунуш” маъносини билдиради. Бу динга эътиқод қилувчилар – “муслим” – деб аталади. Унинг кўпчилик шакли “муслимун” бўлиб, ўзбекларда “муслмон” деб аталади. Ислом диний таълимотининг асосларини – Қуръон ва Ҳадис тўпламларида, шунингдек, VIII-XII асрлар давомида вужудга келган илоҳиёт адабиётлари ифода этади. Қуръони Карим оятларида, аввало инсоннинг ер юзиди ўринбосар экани бир неча бор таъкидланиши ислом маънавиятининг энг улуғ қадриятларидандир. Яхшилик ва эзгулик, бағрикенглик ва тинчлик, яқинлар ва бегоналарга бирдек марҳаматли бўлиш, қон тўкмасликка чақирувчи, нафс васвасасига учмаслик, ота-онага улар ҳаёт эканида меҳрибон ва сахий бўлиш, дунёдан ўтганларнинг ҳақиқага дуо қилиш ва ватанни севишга муқаддас динимиз даъват қилади.

Ҳадислар Исломда Қуръондан кейинги муқаддас манба бўлиб ҳисобланади. Ҳадислар тўплами “суннат” деб аталади. Ҳадиси шарифларда Муҳаммад алайҳиссаломнинг сўзлари, қилган иш, фаолияти, қолаверса, саҳобалар тамонидан амалга оширилган ишларга муносабати баён этилган.

Қуръони Карим, ҳадислар ва шариат инсон маънавий-маърифий камолотнинг асоси бўлган ахлоқ – одобнинг барча қирраларини ўз ичига олган. Ҳадислар маънавий-ахлоқий тарбияга оид фикрларнинг мукамал тўпламидир. Ундаги ота-онага, илгаму муҳаббат, сабр-бардош, шукроналикка даъват, ўзаро меҳр, иноқлик, меҳмондўстлик, етимпарварлик, вафо ва садоқат, меҳнатсеварлик ва ҳалол луқмани шарафлаш, камтарлик ва камсуқумлик, самимият ва ростгўйлик, тўғрилиқ ва ҳалоллик, ота-онага ғамхўрлик, фарзанд тарбияси ва оилага садоқат, кишиларга яхшилик қилиш,

савоб ишларга қўл уриш, инсофли – диёнатли, виждонли бўлиш, меҳр-шафқат, тўғрилиқ, ростгўйлик, софдил бўлиш, биродарга ёрдам бериш, камтарликка чақириш каби хислатларнинг биринчи ўринга қўйилиши инсоният учун бебаҳо маънавий қадриятлар силсиласини яратиб берди.

Шукроналик ва сабр ҳам инсон маънавиятининг муҳим жиҳатлардан биридир.

Маънавий неъматлар кўзга бевосита кўринмайди, аммо қалб кўзи билан илғаб олинади. Инсон, ақл, хуррият, тинчлик шулар жумласидандир.

Юқорида айтилган ислом маънавияти уммонидан бир зарра, холос. Маънавий-ахлоқий камолот масалаларида айтилган баъзи ҳадисларда фикримиз ўз тасдиғини топади:

Ҳадисда бешиқдан то қабргача илм излаш лозимлиги қайд қилинган. Қуръони Каримда: “Аллоҳ сизлардан иймон келтирган ва илм ато этилган зотларни (баланд) даражада (мартаба)ларга кўтарур”, (“Мужодала” сураси, 11 - оят) дейилиши илмли зотлар ва унга интиланган юксак мавқе ва ҳурматга сазовор бўлишига ишорадир.

Ислом динида нафақат илм ўрганиш, балки илм талаб қилиш, ҳам ҳар бир киши учун фарз экани таъкидланган. Аллоҳ таоло ўзининг пайғамбари Муҳаммад алайҳиссаломга биринчи ваҳий нозил қилинганида ҳам “Иқро”, яъни “Ўқи” деб буюрди. Илк ваҳий “Алақ” сурасининг дастлабки оятлари бўлиб, унда ҳам инсон ўқишга буюрилди. (“Эй, Муҳаммад, бутун борлиқни) яратган зот бўлмиш Раббингиз номи билан ўқинг! У инсонни лахта қондан яратди. Ўқинг! Раббингиз эса қарамли зотдир. У инсонга қалам билан (ёзишни) ўргатган зотдир. У инсонга билмаган нарсаларни ўргатди”).

“Илм йўлида сарфланган бир кун уч ой рўза тутишдан афзалроқдир”, сингари ҳадисларда илмга бағишланган вақт энг қадрли экани таъкидланади.

Юқоридагилардан кўринадики, Ислом маърифат дини ва айни пайтда барча инсонларни дунё сир – асрорини билишга, яъники эгаллашга ва юксак маънавийликка чорловчи дин экани билан алоҳида аҳамиятга эгадир.

Жисмоний ва маънавий покликка интилиш ислом ахлоқи, Расулуллоҳ ҳадисларининг яна бир муҳим йўналишидир. Таҳорат, ғусл ташқи озодалиқ талаблари бўлса, ҳаромдан, ёлғон сўз, ғийбат, тухмат, зиною ўзга ҳаққиға ҳиёнат, ноҳақлик ва зулмга йўл қўймаслик, ички, маънавий покликка оид даъватдир. Буларнинг ҳаммаси Қуръони карим ҳамда Расулуллоҳ (с.а.в) ҳадисларида ва уларга асосланган шариат кўрсатмаларида жуда қатъий белгиланган.

Хулоса қилиб айтадиган бўлсак, дин инсонни эзгуликка чорловчи, унинг маънавий оламини бойитувчи, ахлоқий муҳитни таъминловчи беқиёс ижтимоий омил бўлиб, унинг ахлоқ билан муносабатлари илдизи минг йилликларга бориб тақалади. Глобал дунёда ҳам дин жамият тараққиётида ахлоқ нормалари таъминланишида маълум маънода хизмат қилмоқда.

Шу маънода бугун мамлакатимизда ушбу соҳа учун кадрлар тайёрлаш ва таълим тизимини такомиллаштириш маънавий, ғоявий, мафкуравий, сиёсий ва ҳуқуқий жиҳатдан қуйидаги омиллар билан узвий боғлиқ.

Биринчидан, жисмонан соғлом, руҳан ва ақлан ривожланган, мустақил фикрлайдиган, Ватанга содиқ, қатъий ҳаётий нуқтаи назарга эга талаба-ёшларни тарбиялаш;

Иккинчидан, демократик ислоҳатларни чуқурлаштириш ва фуқаролик жамиятини ривожлантириш жараёнида талаба-ёшларнинг ижтимоий фаоллигини ошириш;

Учинчидан, мамлакат истиқболини ўз келажаги билан уйғун кўрадиган, ижтимоий жараёнларда фаол қатнашадиган талаба-ёшларни



шакллантириш учун имконият яратиш;

Тўртинчидан, мамлакатимизда ёшларнинг ички дунёсини ривожлантириш асосида диний-дунёвий кадриятлар уйғунлигига асосланган муносабатларни шакллантириш;

Бешинчидан, талаба-ёшларда мамлакатимиздаги маънавий-ахлоқий, диний соҳаларда амалга оширилаётган ислохатларнинг моҳиятини англаб олиши, миллий ғоя тамойиллари асосида яшаш туйғуларни шакллантириши, юзасидан аниқ мақсадга қаратилган чора-тадбирлар тизимини амалга ошириш;

Фойданалиган адабиётлар:

1. Гаимназаров.О.Г. Сущность педагогической инновации в профессиональных колледжах. “Young Scientist” . #4 (39) . April 2012.

2.Фалсафа(энциклопедиклуғат):”Ўзбекистон миллий энциклопедияси” Давлат илмий нашриёти.Т.:2010.й.,35-б.

3.Мажидов М. Жаҳон динлари ва умуминсоний кадриятлар “Ўзбекистон халқаро ислом академияси” нашриёт-матбаа бирлашмаси, 2019 й.,

4.Қўйсинов О.А. Компетентли ёндашув асосида бўлажак ўқитувчиларнинг касбий-педагогик ижодкорлигини ривожлантириш технологиялари. Педагогика фанлари доктори (DSc) диссертацияси. – Тошкент, 2019.

5.Қўйсинов О.А. Компетентли ёндашув асосида бўлажак ўқитувчиларнинг касбий-педагогик ижодкорлигини ривожлантириш технологиялари. Педагогика фанлари доктори (DSc) диссертацияси. – Тошкент, 2019.

6.The Global Religious Landscape. Pew Research Center/. Washington, D.C.2015. P.5

7..<http://stuki-druki.com/Aforizmi-Buddha.php>

8.The Global Religious Landscape. Pew Research Center/. Washington, D.C.2015.P.5

9.Шунингдек қаранг: Марк, 7:20-23

10.The Global Religious Landscape. Pew Research Center/. Washington, D.C.2015.P.5

**ТАЪЛИМ ЖАРАЁНИДА МЕДИТАЪЛИМ ТИЗИМИДАН  
ФЙДАЛАНИШНИНГ МЕТОДИК ИМКОНИЯТЛАРИ**DOI: <https://doi.org/10.53885/edinres.2021.28.59.001>**Давронов Дилшод Исмоилович***Бухоро давлат университети, Бошланғич таълим методикаси  
кафедраси ўқитувчиси*

*Аннотация. Медиатаълим оммавий ахборот воситалари (ОАВ) ва ахборот коммуникациянинг педагогик аспектдаги бир қисм ҳисобланади. Унинг назарий асосларини педагогика ва медиа ҳақидаги фанлар мажмуаси ташкил этади. Амалий жиҳатдан унинг асосида ўқитувчи ва ўқувчи фаолияти натижасида медиалаишган комил инсонни тайёрлаш ётади.*

*Калит сўзлар: медиа, таълим, ўқувчи, ўқитувчи, метод, принцип, шахс, педагогик таъсир.*

*Аннотация. Медиаобразование является частью педагогического аспекта средств массовой информации и информационных коммуникаций. Его теоретические основы составляют комплекс наук о педагогике и СМИ. В практическом плане в ее основе лежит подготовка зрелого человека, опосредованного в результате деятельности учителя и ученика.*

*Ключевые слова: медиа, образование, ученик, учитель, метод, принцип, личность, педагогическое воздействие.*

*Annotation. Media education is part of the pedagogical aspect of mass media and information communications. Its theoretical foundations form a complex of sciences on pedagogy and mass media. In practical terms, it is based on the preparation of a mature person, mediated as a result of the activities of a teacher and a student.*

*Keywords: media education, student, teacher, method, principle, personality, pedagogical impact.*

Фан, йўналиш ҳали анча ёш бўлиб, кўпинча уни оммавий коммуникация шароитида ахборот маданиятни шакллантириш жараёни, деб номланади.

Медиатаълимнинг концептуал асосларини аниқлаш бўйича, амалий фанларни ўқитиш жараёнида медиатаълимнинг педагогик таъсир, амалий-ҳаракатли соҳа сифатида шахсга таъсир кўрсатиши, бошланғич ва умумий ўрта таълим мактаблари учун медиатаълим вазифаларини ишлаб чиқиш йўналишида, медиатаълимни педагогик технология сифатида амалга оширишни лойиҳалаш босқичларини яратиш устида олимлар тадқиқот ишлари олиб борганлар. Шу вақтга қадар медиапедагоглар томонидан олиб борилган тадқиқотлар ҳамда кузатишлар натижасида шу нарса маълум бўлдики, дунёда медиатаълимнинг ягона концепцияси мавжуд эмас.

Ўқувчилар медиатаълимга оид таянч тушунчаларнинг мазмун-моҳияти, уларнинг вазифалари тўғрисида биринчи бор табиий фанлар, физика, кимё, биология, география, экология фанлари дарсларида танишиб ўтадилар.

Мактаб табиий фанлар мазмунидан келиб чиқиб, ўқувчилар билими



ва маҳоратини ҳисобга олган ҳолда, интеграциялашган медиатаълимга қуйидагича таъриф бериш мумкин: 1) янги ахборот технологиялар (боблар ва китоблардаги кўрсаткичлар, кутубхона каталоглари, компьютер тармоқларида ахборот излаш воситалари ва ҳоказолар) воситалари ва анъанавий ахборот ташувчиларда жамланган ахборот қидируви; 2) олинган маълумотдан мазмунини топиб, уларни изоҳлаш ва танқидий таҳлил қилиш; 3) янги мазмунлар яратиш, уларни вазифалар ва алоқаларга мос равишда ахборот (хабар) шаклида тақдим этиш.

Медиатаълим қуйидаги асосий йўналишларга ажратилади:

1. Медиатаълим матбуот, радио, телевидение, кино, видео ва интернет оламига бўлғуси профессионаллар – журналист, муҳаррир, режиссёр, продюссер, актёр, операторлар ва бошқаларни тайёрлайди.

2. Медиатаълим таълим муассасаларидаги медиамаданият курсларини олиб боровчи бўлғуси педагогларни тайёрлайди.

3. Медиатаълим мактаблар, ўрта махсус, касб-ҳунар таълими, олий таълим муассасаларида ёки мустақил тартибдаги (махсус, ихтиёрий равишда ўтиладиган, тўғарак ва бошқа) таълим оловчи ўқувчи - талабалар умумий таълимнинг бир қисми.

4. Қўшимча таълим муассасалари ва ўқувчи-талабаларнинг бўш вақтини мазмунли ташкил этувчи марказлар (ёшлар саройлари, маданият уйлари, мактабдан ташқари марказ ишлари, эстетик ва бадиий тарбия, яшаш жойидаги марказларда)ги медиатаълим.

5. Матбуот, телевидение, видео, DVD, Интернет ёрдамида ёши катталар, талабалар - ўқувчилар учун олиб борилувчи масофавий таълим.

6. Мустақил, узлуксиз медиатаълим. (Бу йўналиш назарий жиҳатдан инсоннинг бутун умри давомида амалга оширилади) [ 141, б. 44 ].

Медиатаълим нафақат педагогика ва бадиий тарбия билан, балки бир нечта ижтимоий-гуманитар соҳалар, масалан, санъатшунослик, киношунослик, театршунослик, адабиётшунослик, маданиятшунослик, тарих, дунё маданияти ва санъати тарихи, психология, педагогика, санъат, ижодкорлик психологияси билан чамбарчас боғланган.

Медиатаълимнинг таянч иборалари ва уларнинг асосий компонентларини қуйидагилар ташкил этган (2.1.-жадвал).

2.1-жадвал

Таянч ибора	Асосий ташкил этувчилар
медиатаълим	Интеграциялашган медиатаълим
Ахборот	Ахборот майдони
	Ахборот кенглиги
	Ахборот қобиғи
	Оммавий ахборот воситалари
	Мактабдан ташқари ахборот
Матн	Белги
	Рамз
	Конвенцияланган матн
	Аналог матн
Танқидий фикрлаш	Тушуниш
	Интерпретация
	Онгни бошқариш

Интеграциялашган медиатаълим мақсадлари ўзида қуйидагиларни мужассамлаштиради: ўқувчиларда интеграциялашган билимлар ва шу билан бирга, табиий-илмий дифференцияланувчи, ижтимоий-гуманитар ва бемаъни маиший билимларни шаклланиши; асосий ва ўрта (тўла) таълимнинг мактабдан ташқари маълумотлар контекстига киритилиши; ахборот оқими билан ишлашга ўргатиш; ўқувчиларда танқидий фикрлашни ривожлантиришни ўз ичига олади.

Медиатаълим тарихидаги умумий ўзгаришни ЮНЕСКО ва Европа Иттифоқининг ОАВ тилини ўрганиш муаммолари бўйича маслаҳатчиси Л.Мастерман томонидан киритилган. У ўз тадқиқот ишлари натижасида медиатаълимнинг қуйидаги тамойилларини яратган:

Медиатаълим – демократик жамиятнинг ижтимоий тузилиши билан боғлиқ жиддий ва муҳим жабҳа.

Медиатаълимнинг марказий концепцияси – репрезентация (“репрезентация” латинча “repraesentatio” сўздан олинган бўлиб) намойиш этмоқ маъносини билдиради. Фалсафа, психология, социология фанларида қўлланиладиган атама ОАВ соҳасида оламни образ ёрдамида кўрсатиш ҳисобланади. Реаллик ва репрезентациянинг мослиги ёки қарама-қаршилиги ҳақида кўп марта сўз боради.

Медиатаълим инсоннинг бутун ҳаётида давом этувчи жараён. Шунга қарамай айни кунда ўқиётганлар учун устун аудитория ҳисобланади.

Медиатаълим мақсади танқидий тафаккурни шакллантириш билангина боғлиқ бўлмасдан, балки, шу билан бирга танқидий мустақиллик билан ҳам боғлиқ.

Медиатаълим бу тадқиқий жараён.

Медиатаълим долзарб ва бугун билан боғлиқ жараён. У ўзида кенг мафкуравий ва тарихий контекстда “ҳозир ва энди” иборасини мужассамлаштиради.

Медиатаълимнинг калит тушунчаси катта даражада таҳлил, шарҳ, усул ва воситалар.

Медиатаълим мазмун, моҳият, вариантли шарҳли усулларнинг ривожланишини англатади.

Медиатаълимда самарадорлик иккита мезонга кўра, баҳоланиши мумкин: таҳсил олувчилар янги вазиятда ўзларининг танқидий тафаккурини намоеън этиши ва уларнинг медиа билан мулоқотдаги мажбурияти, мотивацияси билан.

Медиатаълимда таҳсил олувчиларни баҳолашнинг энг мақбули–бу ўз-ўзига баҳо қўйилиши.

Медиатаълим ўқитувчи ва ўқувчи муносабатларини ўзгартиришга интилади. У фикр ва диалог учун имконият яратади.

Медиатаълим баҳс-мунозара жараёнига ўхшайди.

Медиатаълим фаол, демократик педагоглар билан яхши ривожланади. Қисқаси, медиатаълим - бу кўплаб янги фаолият йўллари ва уларни қўлловчи янги соҳа.

Медиатаълим гуруҳларда ишлашга йўналтирилган.

Медиатаълим “амалий танқид” ва “танқидий амалиётдан” иборат.

Медиатаълим ўзида ота-оналар, медиа соҳасидаги профессионаллар ва педагоглар билан муносабатларни мужассамлаштирган.

Медиатаълим ўзгараётган тамойиллар билан боғланган.

Медиатаълим – алоҳида соҳа. Ўқитувчилар шунчаки билим берадиган ёки ўқувчиларни “кашф этадиган” эмас. Бу фан танқидий тадқиқот ва диалог жараёнида педагог ва таҳсил олувчиларга янги билимлар фаол берилади.

Таълим жараёнини амалга оширишда медиатаълим турли педагогик воситалар ва усулларни жалб этиш орқали, яъни таълим жараёнида аниқ вазибаларни кўйиш, ўқув материали мазмунини тушунтириш учун зарур шарт-шароитлар яратиш, ўқитиш турлари ва таълим олувчилар жамоаси хусусиятларига боғлиқ равишда амалга оширилади. Бугунги кунда табиий фанлар таълими жараёнининг самарадорлигини оширишда турли хил электрон ахборот ресурслари, электрон таълим ресурслари, электрон ўқув ресурсларидан фойдаланиб келинмоқда.

Медиатаълим воситаларидан фойдаланиб, муқобил энергия манбаларидан фойдаланиш йўналишлари тўғрисидаги ўқув материалларига доир маълумотларни келтириб ўтамиз.

Ҳозирги вақтда фан-техниканинг жадал суръатларда тараққий этиб бориши, Ер юзида аҳоли сонининг кун сайин кўпайиши натижасида озиқ-овқат, энергетик, экологик, иқтисодий ва ижтимоий муаммоларни вужудга келишига сабаб бўлишини турли мисоллар ёрдамида тушунтириш мумкин.

Таълим жараёнини самарали ташкил этиш ва унда кўзланган мақсадга эришиш учун фан-техника ривожланишига доир асосий масалаларни фан дастурларида ўз ўрнида акс эттириб бориш мақсадга мувофиқ ҳисобланади.

Таълим жараёни замонавий техника ва технологиялар, педагогик технологиялар ҳамда ўқитишнинг дидактик воситаларидан фойдаланиб ташкил қилишда дидактик тамойиллардан ўз ўрнида фойдаланиб ташкил қилиш орқали самарали натижага эришиш мумкин. Юқорида дидактик тамойиллар уларнинг мазмун ва моҳияти, таълим жараёнида амалга ошириш кетма-кетлиги тўғрисида маълумотларни баён қилинади.

Ўқитиш тамойиллари (prinsip – лотинча сўз бўлиб, “асос”, “бошланиш”, - деган маънони билдиради) – ўқитиш жараёнини ташкил қилишнинг асосий режалари, етакловчи ғоялари. Улар ўқитишни тартибга солувчи умумий кўрсатмалар, талаблар, режалар, нормалар тарзида бўлади. Ўқитиш тамойил-лари ўқитишнинг асосий қонуниятларидан келиб чиқади.

Ўқитиш қонуниятлари – билим беришдаги ҳодисалар ўртасидаги зарурий ва объектив, маъноли ва такрорланувчи боғланишлар. Улар, асосан, ўқитиш жараёнининг асосий элементлари орасидаги боғланишларни ифодалайди; ўқитиш жараёни ва жамият талаби, ўқитишнинг мақсади ва мазмуни, ўқитиш технологияси ва унинг элементлари, ўқитиш методи ва воситаси, ўқитишнинг ташкилий шакллари ва шартлари, ўқитиш натижаси ҳамда уни текшириш ва бошқалар. Ўқитиш қонуниятлари қуйидагилардан иборат:

1. Ўқитиш жараёни жамиятнинг ҳамда ҳар бир ўқувчи ёки талабанинг талабига мос келиши керак.

2. Ўқитиш жараёни билим бериш, тарбиялаш ҳамда ривожлантириш функцияларини бажариш керак.

3. Ўқитиш жараёни ўқувчи ёки талабаларнинг ҳақиқий ўқув имкониятларига мос келиши керак.

4. Ўқитиш жараёни унга таъсир қилувчи ташқи шартларга боғлиқ:

ўқитиш ва ўқув жараёни биргаликда педагогик қонуниятларга бўйсуниб, бир-бири билан мустаҳкам боғланишда бўлади;

ўқитишнинг мазмуни ўқитишнинг мақсадига бевосита боғлиқ

бўлиб, у ўз навбатида, жамиятнинг талаби, илм-фаннинг ривожланиши, ўқувчиларнинг имкониятлари ҳамда ташқи шартлар асосида аниқланади;

ўқитиш методлари ҳамда воситалари ўқитишнинг мақсадига ва мазмунига боғлиқ;

ўқитишни ташкил қилиш шакллари ўқитишнинг мақсади, мазмуни ҳамда методларига боғлиқ;

ўқитиш жараёнининг барча компонентлари орасидаги тўғри боғланиш ва тузилган қулай шарт-шароит, унинг ижобий натижасини таъминлайди;

ўқитиш, ўқувчи ёки талабанинг психологик хусусиятларига, шахсий қулайлигига, келажакдаги ривожланиш даражасига мос ҳолда олиб борилиши керак.

Ушбу қонуниятларни ўқитиш жараёнида амалга ошириш учун, ўқувчи ва талабаларни уларга мос дидактик тамойиллар билан қуроллантириш зарур. Дидактик тамойиллар умумий мақсадга ҳамда масалаларга тегишли бўлгани учун, ўқитиш жараёнининг мазмунини, шаклини ҳамда методларини аниқловчи асосий лойиҳа бўлиб ҳисобланади. Бошқача айтганда, дидактик тамойил ўқитиш жараёнининг асосий қонунларини ҳамда қонуниятларини амалда қўллаш усули. Демак, ҳар бир дидактик тамойилдан аниқ лойиҳа ҳамда режалар пайдо бўлади [ 158, б. 33 ].

Дидактик лойиҳалар бевосита тамойиллардан келиб чиқмайди, балки улар педагогларнинг тўплаган амалий тажрибасидаги камчиликларини умумлаштириш ва уларни бартараф қилиш асосида келиб чиқади. Шундай қилиб, ўқитишнинг амалий тажрибаси қоидаларда, лойиҳаларда акс этади ва улар икки хил вазифани бажаради. Биринчидан, ўқитиш жараёнининг асосий қонуниятларини авлоддан-авлодга ўтишини таъминласа; иккинчидан, маълум бир қоидалар ва лойиҳалар айрим ҳолларда ўқув жараёнига салбий таъсир қилишидан сақлайди. Шунинг учун, ҳар бир дидактика қоидаларидан, лойиҳалардан бевосита фойдаланибгина қолмасдан, балки уларни ҳар бир педагогик жараёнга мос равишда қўллаш керак.

Кўрсатмалилик тамойили. Инсонни ташқи маълумотни қабул қилишда, ундан фойдаланишда ҳамда эслаб қолиш тизимлари орасида энг самаралиси бўлиб, кўриш тизими ҳисобланади. Чунки кўриш тизими маълумотларни тез қабул қилинган маълумотни узоқ вақт сақлайди. Шунинг учун ўқув жараёнида кўргазмали қуроллардан фойдаланиш керак.

Маълумотни қабул қилиш аъзолари	% ҳисобида
Таъм сезиш аъзолари	1
Тери орқали сезиш	1,5
Ҳид билиш аъзолари	3,5
Эшитиш аъзолари	11
Кўриш аъзолари	83

Кўргазмалилик тамойилини қўллашда қуйидагиларга амал қилиш керак:

кўргазма қуролидан фойдаланиш вақтини олдиндан аниқлаб олиш керак, дарс олдиндан кўргазмали қуролни илиб қўйиш, ўқитиш жараёни боришига салбий таъсир қилиши мумкин. Янги материални тушунтириш пайтида барча таълим олувчиларнинг фикрини кўргазмали қуролга жалб қилиш, дарснинг самарадорлигини оширишга хизмат қилади; кўргазмали қуролнинг сонига, сифатига катта талаблар қўйилиши керак, бир дарсда кўп сонли кўргазмали қуроллардан фойдаланиш, салбий таъсир



қилиши мумкин; дарс ўтишда замонавий ахборот технологияларидан кенг фойдаланиш; кўргазмаларни қуроллардан фойдаланиш орқали таълим олувчиларнинг тасаввурини, абстракциялаш имкониятларини ошириш; айрим кўргазмаларни қуролларни тайёрлашда таълим олувчиларни жалб қилиб, уларда амалий қўникма ва малакаларни шакллантириш ва бошқ. [ ].

Таълим жараёнида кўзланган мақсадга эришишда кўргазмалар воситалар муҳим маъно ва мазмун касб этади. Кўргазмаларни қуроллардан фойдаланиш орқали дарслар самарадорлигини ошириш ҳамда соҳа бўйича таълим олувчиларга батафсил маълумот бериш имконияти ҳосил бўлади. Таълим олувчиларга ўқув материали мазмуни турли воситалар орқали етказилади. Бунга мисол тариқасида физика, кимё, биология дарсларида фойдаланиладиган ўқитиш воситаларини келтириш мумкин. Дарс жараёнида фойдаланиладиган ўқитиш воситаларини танлашга қўйиладиган талаблардан келиб чиқиб, муқобил энергия манбаларидан фойдаланиш мумкин бўлган ўқитиш воситалари аниқланди.

Ўқитувчи ўқув машғулотида янги материал мазмунини тушунтиришда, дарс самарадорлигини ошириш ҳамда кўзланган мақсадга эришиш мақсадида турли чизма, жадвал, диаграммалар, турли муқобил энергия манбалари қуролларнинг макет ва моделларидан фойдаланиши мумкин. Ўқитувчи дарсни қизиқарли ўтиши, ўқувчиларни дарсга бўлган қизиқишларини ошириш, дарсда уларни фаол иштирок этишларини таъминлаш мақсадида муқобил энергия манбалари тўғрисида тўлиқ маълумотлар беришда турли хилдаги янги воситаларни тайёрлаш ва улардан ўз ўрнида фойдаланиш муҳим аҳамият касб этади.

#### Адабиётлар

1. Абдуллаева Б.С. Фанлар алоқадорликнинг методологик-дидактик асослари (ижтимоий-гуманитар йўналишдаги академик лицейларда математика ўқитиш мисолида). Автореф. пед. фан. докт... дисс. – Тошкент, 2006. – 38 б.

2. Абдуқодиров А., Пардаев А. Педагогик технологияларга оид атамаларнинг изоҳли луғати. – Тошкент: Фан ва технологиялар, 2012. – 44 б.

3. Нурматов А. Замонавий ОАВда касбий универсаллашув ва ихтисослашув. – Тошкент: 2013. Ғ. Фулом номидаги нашриёт-матбаа ижодий уйи, – 516 б.



**ИННОВАЦИОН ЁНДОШУВ АСОСИДА МАКТАБГАЧА  
ТАРБИЯ МУАССАСАЛАРИ ХОДИМЛАРИНИ МАЛАКАСИНИ  
ОШИРИШНИНГ НАЗАРИЙ-МЕТОДОЛОГИК АСОСЛАРИ**

DOI: <https://doi.org/10.53885/edinres.2021.28.65.001>

*Муминова Гуласал Бахадировна,  
Қўқон давлат педагогика институти “Мактабгача таълим”  
кафедраси ўқитувчиси*

*Ганиева Вазира Юсуфовна  
Қўқон давлат педагогика институти “Мактабгача таълим”  
кафедраси ўқитувчиси*

*Аннотация. Мақолада мактабгача таълим муассасалари ходимларини қайта тайёрлаш ва малакасини ошириш тизими фаолиятини такомиллаштириш масалаларига бағишланган. Шунингдек, муаллиф малака ошириш тизимини инновацион ёндошув асосида ташкил этиш бўйича ўз фикр ва мулоҳазаларини бериб ўтган.*

*Калит сўзлар. Мактабгача таълим, инновацион ёндошув, масофавий таълим, малака ошириш, муаммо, жараён, тизим, дастурлаш, баҳолаш, билим, малака, кўникма.*

**ТЕОРЕТИКО-МЕТОДИЧЕСКИЕ ОСНОВЫ ПОВЫШЕНИЯ  
КВАЛИФИКАЦИИ СОТРУДНИКОВ ДОШКОЛЬНЫХ  
ОБРАЗОВАТЕЛЬНЫХ УЧРЕЖДЕНИЙ НА ОСНОВЕ  
ИННОВАЦИОННОГО ПОДХОДА**

*Муминова Гуласал Бахадировна,  
Преподаватель кафедры «Дошкольное образование» Кокандского  
государственного педагогического института*

*Ганиева Вазира Юсуфовна  
Преподаватель кафедры «Дошкольное образование» Кокандского  
государственного педагогического института*

*Аннотация. В статье рассматриваются вопросы совершенствования системы переподготовки и повышения квалификации кадров дошкольного образования. Автор также поделился своими мыслями о том, как разработать инновационный подход к модернизации системы дошкольного образования.*

*Ключевые слова. Дошкольное образование, инновационный подход, дистанционное обучение, профессиональное развитие, проблема, процесс, система, программирование, оценка, знания, навыки, умения.*

## **THEORETICAL AND METHODOLOGICAL FOUNDATIONS FOR ADVANCED TRAINING OF EMPLOYEES OF PRESCHOOL EDUCATIONAL INSTITUTIONS BASED ON AN INNOVATIVE APPROACH**

*Muminova Gulasal Baxadirovna,  
Lecturer of the Department of “Preschool Education” of the Kokand State  
Pedagogical Institute*

---

*Ganiyeva Vazira Yusufovna  
Lecturer of the Department of “Preschool Education” of the Kokand State  
Pedagogical Institute*

---

*Annotation. The article deals with the issues of improving the system of retraining and advanced training of preschool education. The author also shared his thoughts on how to develop an innovative approach to the modernization of preschool education.*

*Key word. Preschool education, innovative approach, distance learning, professional development, problem, process, system, programming, evaluation, knowledge, skills, abilities.*

Мамлакатимизда ёш авлодга таълим-тарбия бериш, ўғил-қизларнинг баркамол инсонлар бўлиб улғайишини таъминлаш мақсадида мактабгача таълим муассасалари фаолиятини янада такомиллаштиришга катта эътибор қаратилмоқда. Жумладан, Ўзбекистон Республикаси Президентининг “Педагог кадрларни тайёрлаш, халқ таълими ходимларини қайта тайёрлаш ва уларнинг малакасини ошириш тизимини янада такомиллаштириш чора-тадбирлари тўғрисида” 2017 йил 26 сентябрдаги ПҚ-3289-сон, “Ўзбекистон Республикаси Мактабгача таълим вазирлиги фаолиятини ташкил этиш тўғрисида” 2017 йил 30 сентябрдаги ПҚ-3305-сон қарорлари қабул қилинди. [1]. Унга кура:

– мактабгача таълим муассасалари педагог ходимларини қайта тайёрлаш ва уларнинг малакасини ошириш курсларининг ўқув-методик базасини шакллантиришни мувофиқлаштириш ва ташкилий-методик раҳбарликни амалга ошириш;

– ўқув жараёнига замонавий педагогик ва ахборот-коммуникация технологияларини кенг жорий этишни ҳисобга олган ҳолда қайта тайёрлаш ва малака ошириш курсларининг ўқув режалари ва дастурларини тизимли равишда такомиллаштиришни таъминлаш;

– мактабгача таълим муассасалари педагог ходимларини қайта тайёрлаш ва малакасини ошириш жараёнининг илмий муаммоларига йўналтирилган фундаментал, амалий ва инновацион илмий изланишлар олиб борилишини мувофиқлаштириш;

– ҳудудий марказларда дарс берадиган профессор-ўқитувчилар таркибининг касбий тайёргарлигини узлуксиз ривожлантириб бориш, ўқув жараёнига хорижий мутахассислар, олимлар ва ўқитувчиларни жалб

этиш ишларини ташкил этиш;

– ҳудудий марказлар фаолияти натижадорлигини мунтазам ўрганиб бориш ва ўрганиш натижалари юзасидан тегишли таклифлар ишлаб чиқиш;

– қайта тайёрлаш ва малака ошириш курслари фаолиятини самарали ташкил этиш бўйича ҳудудий марказлар раҳбарларининг ҳисоботлари муҳокамасини ташкил этиш, муҳокама натижалари юзасидан ҳудудий марказлар раҳбарлари фаолиятига баҳо бериш каби долзарб масалаларни амалга оширилишига қаратилган.

Тингловчилар билан доимий алоқа боғлаш, тингловчиларга зарур методик ёрдам бериш, яқка тартибдаги машғулоти бажариш юзасидан назоратни амалга ошириш ва тингловчилар билимларини баҳолаш мақсадида кўпгина хизматлар ташкил этилди. Бу ҳам бўлса масофавий таълим.

Бизнинг фикримизча, таълим жараёнига масофавий таълимнинг концептуал ғоялари билан қўшиб олиб борилган шахсий-фаолиятли ёндашувлар синтези мактабгача таълимнинг янги сифатини таъминлайди.

Масофавий таълим феноменини назарий англаш тўғрисидаги ишларнинг хусусияти шундан иборатки, масофавий таълим назариясига бағишланган кўпчилик ишлар педагогик, ташкилий, иқтисодий ва бошқа ёндашувларнинг синтези бўлиб ҳисобланади. Бунда кўпгина муаллифлар мавжуд бўлган илмий тушунчалар аппаратининг чекланганлиги тўғрисида хулосага келадилар ва масофавий таълимни мос равишда ёритиш мақсадида назарий аппаратни ривожлантиришда ўзларининг таклифларини беришга ҳаракат қиладилар.

Охирги ўттиз йил давомида масофавий таълим таълим тизимлари кўринишини ўзгартирган ҳолда таълимий ва ахборот маданиятининг оламшумул ҳодисаси бўлди. “Масофавий таълим” деб умумий ном билан бирлашган бутун бир таълим хизматлари индустрияси пайдо бўлди ва тезкор ривожланмоқда, у таълим олувчиларнинг жуда кўпчилик сонини қамраб олади ва ўзининг ўлчамлари ва инфраструктурасининг мураккаблиги билан лол қолдиради.

Лекин, масофавий таълимнинг кўпқирралилиги ва кенгқамровлилиги, турли марказларда масофавий таълимни ташкил қилиш шакллариининг турли туманлиги сабабли масофавий таълимнинг умумий қоидаси мавжуд эмас..

Баъзи муаллифлар масофавий таълим бу таълимнинг шакли эмас, фақатгина алоҳида “таълим технологиялари” ёки “ахборотли-таълим макони” деб, бошқалари эса масофавий таълим, таълимнинг сиртқи шаклини белгилаб беради, учинчилари таълимнинг бу шакли учун бундан ҳам умумийроқ бўлган очиқ таълим деган атамани таклиф қиладилар.[2].

Европа мухбир мактаблари ассоциацияси (AECS) президентининг образли таъбири бўйича: “Масофавий таълим – бу ўқишдан сал каттароқ, эшитиш ёки кўришдан каттароқ, аввалроқ тайёрланган ўқув материалларидан каттароқ, технологиядан каттароқ, мустақил ўрганишдан каттароқ, тренингдан каттароқ, очиқ ўқишдан каттароқ нарсадир....”. [2].

Бизнинг тадқиқотимиз доирасида масофавий таълим нима, мактабгача

таълим муассасалари педагог кадрлар малакасини ошириш тизимида масофавий таълимни ривожлантиришга бўлган эҳтиёжлар нимани англатади, деган саволларга аниқроқ ва равшанроқ жавоб берувчи муҳим кўрсаткичларни аниқлаш муҳимдир.

Бу мақсадда “масофавий таълим” тушунчасига таъриф беришнинг А.В.Густырь таклиф этган таҳлил методидан фойдаланамиз. Агар масофавий таълимнинг асосий белгиси масофадан ўқитиш, яъни таълим жараёни таълим олувчи ва таълим берувчи бир аудиторияда эмаслиги ҳолатида юз берса, унда улар орасидаги мулоқот билвосита характерга эга бўлади ва ахборот-коммуникацион воситаларга муҳтож бўлади. Бошқача қилиб айтганда масофавий таълим таълим олувчининг таълим берувчи (умумий ҳолда предметли ва методик билимлар манбаи) билан тескари алоқаси бўлишини ёки интерфаолликни кўзда тутди.

Шундай қилиб, масофавий таълимнинг таълимнинг бошқа турларидан, энг аввало кундузги таълимдан фарқи, билвосита интерфаол коммуникация орқали таълим олиш усулидир, бунда коммуникациянинг муайян воситалари ва технологиялари масофавий таълимнинг муҳим белгиси сифатига эга эмас.

“Масофавий таълим” тушунчасини кенгайтириш мақсадларида масофадан ўқитишнинг амалдаги турларини солиштириш методидан фойдаланиш мумкин, у биринчидан, масофавий таълим назарияси ва амалиётини ривожлантиришдаги тенденцияларни аниқлаш, иккинчидан, масофавий таълим турлари ўртасидаги алоқаларни ўрнатиш, учинчидан, масофавий таълим методологиясини, унинг турлари асосидаги дидактик тамойилларни аниқлаш имконини беради.

Масофавий таълим назарияси ва амалиётининг ривожланишини таҳлил қилишда икки турдаги таълим тизими аниқ ажралиб чиқади, уларни фарқлаш, “масофавий таълим” тушунчасини етарли даражада аниқлашга уринишда юзага келадиган зиддиятлар моҳиятини тушунишга олиб келади.

“Мухбирли таълим” деб ном олган таълим тизими, тарихан масофавий таълимнинг бошқа турларидан олдин пайдо бўлган. Ўқитишнинг бу турининг асосида масофавий почта жўнатмалари воситасидаги таълим коммуникацияси ётади.

Иккинчи турдаги таълим тизими ахборот-коммуникация воситалари ривожланишидан пайдо бўлган, у аудитория машғулотларини узоқ масофалардаги аудиторияларга узатиб бериш имконини яратган ва аудио- видео- трансляциялар воситаси билан масофавий таълим коммуникациясини таъминлаган.

Мухбирли таълим тизими масофавий таълим ғоясини таълим жараёнининг анъанавий ташкилий шаклларида бутунлай фарқ қиладиган таълим шакли сифатида амалга оширади.

Масофавий таълимнинг “мухбирли” таълим тизимининг дидактик принциплари ушбу таълим шаклида ўқиётганларнинг психологик хусусиятлари ва таълимий эҳтиёжларини амалга оширади. Умумий дидактик тамойиллар сирасига қуйидагилар киради:

1. “Мухбирли ўқитиш”, ўқитиш шакли сифатида, таълим олувчилар

учун махсус ўқув-методик ва аттестацион материалларни яратишни талаб қиладиган мустақил таълим фаолиятига асосланган;

2. Таълим олувчининг таълимнинг мазмуни ва муддатларини танлашдаги мустақиллигини тан олиш, оралик ва якуний аттестацияга ва баҳолашга таълимнинг мақсади ва якуний натижаси сифатида эмас, балки мотивация ва ўз-ўзини назорат қилиш сифатидаги прагматик муносабатда бўлиш;

3. Таълим берувчи ўқитувчи ва таълим олувчини мустақил таълим фаолиятига йўналтирувчи консультант (устоз, тьютор)нинг ролларини дидактик ўзаро ҳаракат (диалог) асосида ажратиш;

4. Таълимнинг вариативликнинг янада юқорироқ даражасини таъминловчи ва муҳбирли коммуникацияни енгиллаштирувчи модуллар асосида ташкил этилиши;

5. Таълим муддатларининг ўзгарувчанлиги ва уларга мос равишда таълим жараёнининг шиддати;

6. Кундузги машғулотлар (сессиялар)нинг минимал даражада камайтирилиши, уларнинг мақсадга мувофиқлигини таъминлайдиган махсус шакллари ишлаб чиқиш;

Масофавий таълимнинг “муҳбирли” дидактик моделига кўра, анъанавий аудитория машғулотлари (маъруза ва семинарлар) бошқа шакллар: махсус ўқув-методик материаллар мажмуаси ишлаб чиқилиб, амалга ошириладиган ўқувчининг ўз-ўзини ўқитиш фаолияти, ҳамда оддий семинарга ўхшайдиган ва маърузадан чуқур фарқ қиладиган фаол амалий гуруҳли машғулотлар – тьюториаллар билан алмаштирилади.

Телекоммуникация воситалари ва каналлари тьютор ва ўқувчининг ўқув-методик материалларни етказиш ва индивидуал маслаҳатлар бериш жараёнида, гуруҳнинг ўзаро ички ҳаракатларида мулоқот қилиш ва интерфаолликни таъминлаш воситаси сифатида фойдаланилади.

Ўқувчининг ўз-ўзини ўқитиш фаолиятини таъминловчи ўқув-методик материаллар мажмуасига фақат жиҳозлар ёрдамидагина фойдаланиш мумкин бўлган, ўқувчиларнинг кўпчилик қисми осонлик билан ишлата оладиган материалларгина киради.

Масофадан ўқитишнинг “муҳбирли” дидактик моделини амалга ошириш ўқитувчи (тьютор)дан на фақат маслаҳатлар, балки психологик қўллаб-қувватлашни ҳам ўз ичига олган махсус малака ва кўникмаларни талаб қилади. Унинг учун тьютор бир неча ўқув курслари материалларини эркин билиши билан бирга гуруҳли ишларни ҳам ташкил қила олиши лозим.

Юқорида айтилганидек, масофавий таълимнинг “трансляцияли” модели педагог ва ўқувчининг таълим жараёни доирасидаги муносабатлари туридан фарқ қилмайдиган, демакки, классик дидактика ва таълим жараёнининг анъанавий шаклларига асосланган масофавий ва кундузги таълимнинг принципиал бирлиги ғоясига асосланади,

Масофавий таълимнинг ушбу моделига кўра, анъанавий машғулотлар: маъруза ва семинарларнинг телекоммуникация воситалари ёрдамида маълум масофага узатилиши таъминланади, бу эса виртуал аудиторияда ўқиётганлар сонини бир қанча кўпайтириш имконини беради.

Шу билан бирга, замонавий таълим жараёнининг бошқа ташкил этувчи қисмлари (семинарлар, мустақил иш, маслаҳатлар, баҳолаш ва



б,ш,қ.) масофадан ташкил этила олмайди, бу эса масофавий таълимнинг устунлигини камайтиради.

Бундан ташқари, сўз маърузаларни фақат трансляция қилиш устида кетар экан, бу турдаги ўқув фаолияти ўз устунлиги бўйича пассив характерга эга, у ўқувчилар сонининг кўпайиши билан фақат чуқурлашади.

Шундай қилиб, ўзининг моҳиятига кўра, анъанавий ва аудитория машғулотларини етказиб бериш ғоясидан ва уни замонавий ахборот-коммуникация воситалари ёрдамида таъминлашдан иборат бўлган масофавий таълимнинг трансляцияли модели ўзига маълум принципиал чекловларни олади.

Масофавий таълимнинг хар хил турларини солиштиришни яқунлар эканмиз, унинг “мухбирли” турининг дидактик модели белгилар мажмуи бўйича авваламбор катталар таълимига йўналтирилган бўлиб, педагог кадрлар малакасини ошириш тизимида масофавий таълимни жорий этишда қўл келади.

Хар қандай технологиянинг маъноси ва қўлланиш мақсади – жараёнини оптималлаштириш, ундан натижа учун зарур бўлмаган фаолият ва операцияларни чиқариб ташлашдир. Бунда ўқитиш технологиясининг хар бир элементига бир бутун таълим жараёнида ўзининг мақсадга мувофиқ жойи мос келади, хар бир технологик амал, хар бир технологик харакат уни оптималлаштириш масаласини ҳал қилишда ўзининг аниқ ўрнига эга.

Шундай қилиб, таълим технологияси – таълим жараёнини лойиҳалашнинг, агар бажарилса, режалаштирилган натижага эришишни кафолатлайдиган технологик амалларининг тартибланган тизимидир.

Масофавий таълимда қўлланиладиган ахборот-коммуникацион технологияларга келинса, уларнинг мазмуни педагогиканинг махсус мақсадларидан узокдир. Қўлланиш соҳаларидан қатъи назар, улар ахборотни йиғиш, қайта ишлаш, сақлаш, тарқатиш, акс эттириш ва фойдаланишнинг универсал технологиясидир. Таълимга улар фақатгина педагогик мақсадларга эришишни таъминлаш учун, таълим жараёнида қўлланилиши лозимлиги сабабли алоқадордир.

Юқорида келтирилганлар орасида энг мукамал ишлаб чиқилганлари ўқув курслари ва таълимни бошқариш тизимларини таърифловчи стандартлар гуруҳларидир. Бу соҳалардаги ягона стандарт хозирча ишлаб чиқиш ва келишиш босқичида, лекин бир неча стандартлар амалиётда қўлланилмоқда. Бу стандартлар қуйидаги ташкилотлар томонидан юритилади:

ADL тармоқни стандартлаштирувчи ташкилот (SCORM стандарти).

AICC тармоқни стандартлаштирувчи ташкилот.

IMS/GLC саноат консорциуми.

1. ADL (Advanced Distributed Learning) АҚШ Мудофаа вазирлиги ва АҚШ Президенти Администрациясининг фан ва технологиялар соҳасидаги сиёсат Департаменти томонидан масофавий таълим соҳасидаги стандартларни ривожлантириш мақсадида яратилган. Ривожлантиришнинг бош йўналишларидан бири компьютерли ва web-ўқитиш учун техник асосни яратишдир.

SCORM (Sharable Content Object Reference Model) стандартини яратиш ADL концепциясини ривожлантириш йўлидаги биринчи қадамдир, сабаби, бу стандарт ўқув материаллари тузилмасини ва ахборот-таълим

муҳити интерфейсини аниқлайди. Бунинг ҳисобига ўқув объектларидан масофавий таълимнинг SCO (Sharable Content Objects) объектлари билан ишлаш имкониятига эга бўлган турли тизимларида фойдаланиш мумкин.

Масофавий таълим тушунчаси ва моделларининг таҳлили қуйидаги хулосаларга келиш имконини беради:

Масофавий таълим – бу таълимнинг ташкилий-дидактик шакли бўлиб, бошқа шакллардан асосан билвосита амалга ошириладиган таълим коммуникацияси усули ва характери билан фарқ қилади.

Масофавий таълимда қўлланиладиган ахборот-коммуникация технологиялари унинг технологик жараён, таълим жараёнини ташкил этиш моделига боғлиқ ҳолда нисбий вазни ўзгарадиган воситалари ҳисобланади.

Юқоридагилардан келиб чиқиб хулоса қилиш мумкинки, мустақил таълим касбий-педагогик фаолиятга нисбатан адаптив ёки продуктив функцияни бажариши мумкин. Мустақил таълимнинг адаптив функцияси муайян шароитларда касбий масалаларни ечишга қаратилган, продуктив функция эса, педагогнинг продуктив фаолиятининг асосини ташкил этадиган янги мотивлар, қобилиятлар, муаммоларни шакллантиришдан иборат.

Мустақил таълим педагогнинг касбий-шахсий ривожланиши босқичи билан боғлиқ бўлган муайян мазмунга, ички ташкилот ва процессуал динамикага эга, улар эса мустақил таълимнинг йўналганлиги, мақсадлари, воситалари, методлари ва вазифаларида ўз аксини топган.

Таълим муассасасида курсли ўқитиш, мустақил таълим ва методик ишларнинг синтези, педагогларнинг ҳамда Ўрта махсус, касб-ҳунар таълими тизимининг объектив эҳтиёжларини ҳисобга оладиган таълим дастурларининг шакллари ва турларининг очиклигини, ўзгарувчанлигини, вариативлигини таъминлайди.

Фойдаланилган адабиётлар:

1. Ўзбекистон Республикаси Президентининг “Педагог кадрларни тайёрлаш, халқ таълими ходимларини қайта тайёрлаш ва уларнинг малакасини ошириш тизимини янада такомиллаштириш чора-тадбирлари тўғрисида” 2017 йил 26 сентябрдаги ПҚ-3289-сон, “Ўзбекистон Республикаси Мактабгача таълим вазирлиги фаолиятини ташкил этиш тўғрисида” 2017 йил 30 сентябрдаги ПҚ-3305-сон қарорлари.

2. Тихонов А.Н., Иванников А.Д. Технологии дистанционного обучения // Высш. образование в России. – №3 М.: 1994.

3. Круглов Ю.Г. Подготовка учителей без отрыва от производства: Проблемы и значение / Педагогическое образование без отрыва от производства. Ежегодник Учебно-методического объединения по подготовке учителей без отрыва от производства.– №1 – М.: 1990.

4. Тихомиров В.П., Солдаткин В.И., Лобачёв С.Л. Виртуальная образовательная среда: предпосылки, принципы, организация. / Международная Академия Открытого Образования. – М.: Изд-во МЭСИ, 1999. – С.164.

5. Schachtsiek Bernd Private Provision in Distance Education. /In Report of the 1992 EDEN conference at the Academy of Mining and Metallurgy, Krakow, Poland, pp. 27-35.



**МАКТАБГАЧА ТАЪЛИМ ТАШКИЛОТЛАРИДА ТАЪЛИМ-ТАРБИЯ ЖАРАЁНИНИ БОШҚАРИШНИНГ ЎЗИГА ХОС ХУСУСИЯТЛАРИ**

DOI: <https://doi.org/10.53885/edinres.2021.28.55.551>

*Назирова Гўзал Маликовна,*

*Кўқон давлат педагогика институти “Мактабгача таълим”  
кафедраси мудири, педагогика фанлари бўйича фалсафа доктори, доцент*

*Ганиева Вазира Юсуфовна,*

*Кўқон давлат педагогика институти “Мактабгача таълим”  
кафедраси ўқитувчиси.*

*Аннотация. Мақола мактабгача таълим ташкилотларини таълим-тарбия жараёнини бошқариш масалаларига бағишланган. Муаллифлар мактабгача таълим ташкилотлари таълим-тарбия жараёнини бошқаришнинг ўзига хос хусусиятлари бўйича ўз фикр ва мулоҳазаларини бериб ўтган.*

*Калит сўзлар. Инновацион бошқарув, таълим-тарбия, жараён, бошқарув, компетенция, креатив, билим, малака, кўникма.*

**ОСОБЕННОСТИ УПРАВЛЕНИЯ ОБРАЗОВАТЕЛЬНЫМ ПРОЦЕССОМ В ДОШКОЛЬНЫХ ОРГАНИЗАЦИЯХ**

*Назирова Гузаль Маликовна,*

*Доцент кафедры “Дошкольное образование” Какандского государственного педагогического института, доктор философских педагогических наук.*

*Ганиева Вазира Юсуфовна,*

*преподаватель кафедры “Дошкольное образование” Какандского государственного педагогического института.*

*Аннотация. Статья посвящена вопросам управления образовательным процессом дошкольного образования. Авторы изложили свои взгляды и комментарии по особенностям управления образовательным процессом дошкольных организаций.*

*Ключевые слова. Инновационный менеджмент, образование, процесс, управление, компетентность, креативность, знания, квалификация, навыки.*

## FEATURES OF EDUCATIONAL PROCESS MANAGEMENT IN PRESCHOOL ORGANIZATIONS

*Nazirova Guzal Malikovna,*

*Associate Professor of the Department of «Preschool Education» Kakand State Pedagogical Institute, Doctor of Philosophical Pedagogical Sciences*

*Ganieva Vazira Yusufovna,*

*teacher of the Department of «Preschool education» Kakand State Pedagogical Institute*

*Annotation. The article is devoted to the management of the educational process of preschool education. The author presented his views and comments on the peculiarities of the management of the educational process of preschool organizations.*

*Key words. Innovation management, education, process, management, competence, creativity, creativity, knowledge, qualifications, skills.*

Дунё миқёсида болаларни психофизиологик, интеллектуал, ижодий ва шахсий салоҳиятини оширишга йўналтирилган креатив технологияларни ривожлантириш, мактабгача таълим муассасаларида шахсга йўналтирилган инновацион таълим муҳитини ташкил қилиш ҳамда стратегик бошқарув тамойиллари асосида мактабгача таълимнинг сифат менежменти механизмларини такомиллаштириш масалаларига қаратилган илмий-амалий тадқиқотлар олиб борилмоқда. Мазкур тадқиқотларда мактабгача таълимни бошқаришнинг ахборот-методик тизимини такомиллаштириш, сифатли таълим хизматларини диверсификациялаш, таълим-тарбия жараёнига ахборот-коммуникация технологиялари, интерактив ва муаммоли-вазиятли ўқитиш усулларини жорий этиш, мактабгача таълим тизими ходимларининг касбий-инновацион компетентлигини ривожлантириш ва баҳолашнинг самарали шакл ва методларини амалиётга жорий этиш масалаларига алоҳида эътибор қаратилмоқда.

Бугунги кунда республикамизда мактабгача таълим соҳасида меъёрий-ҳуқуқий базани тубдан такомиллаштириш, илғор хорижий тажрибалар, илмий ишланмалар ва технологияларни мактабгача таълим муассасалари фаолиятига интеграция қилиш, мактабгача ёшдаги болаларни эрта ривожлантириш соҳасидаги илмий, инновацион-педагогик фаолиятни қўллаб-қувватлашга қаратилган концептуал ислохотлар амалга оширилмоқда. Ўзбекистон Республикасини янада ривожлантириш бўйича Ҳаракатлар стратегиясида “Мактабгача таълим муассасалари тармоғини кенгайтириш ва ушбу муассасаларда болаларнинг ҳар томонлама интеллектуал, эстетик ва жисмоний ривожланиши учун шарт-шароитларни тубдан яхшилаш, болаларнинг мактабгача таълим билан қамраб олинишини жиддий ошириш ва фойдаланиш имкониятларини таъминлаш, педагог ва мутахассисларнинг малака даражасини юксалтириш” [1] каби муҳим вазифалар белгиланган. Бу борада мактабгача таълимни бошқариш

тизимини такомиллаштириш, замонавий бошқарув шакллари жорий этиш, мактабгача таълим тизими ходимларида замонавий менежмент ва педагогик технологиялар бўйича билим ва кўникмаларини ривожлантириш долзарб йўналишлардан ҳисобланади.

Шунингдек, Ўзбекистон Республикаси Президентининг 2017 йил 7 февралдаги “Ўзбекистон Республикасини янада ривожлантириш бўйича Ҳаракатлар Стратегияси тўғрисида”ги ПФ-4947-сон Фармони [1], 2016 йил 29 декабрдаги “2017-2021 йилларда мактабгача таълим тизимини янада такомиллаштириш чора-тадбирлари тўғрисида”ги ПҚ-2707-сон қарори [2], 2019 йил 8 майдаги “Ўзбекистон Республикаси мактабгача таълим тизимини ривожлантириш концепциясини тасдиқлаш тўғрисида”ги ПҚ-4312-сон Қарори [3], Ўзбекистон Республикаси Вазирлар Маҳкамасининг 2019 йил 13 майдаги 391-сон “Мактабгача таълим ташкилотлари фаолиятини янада такомиллаштириш чора-тадбирлари тўғрисида”ги қарори ҳамда мазкур соҳага тегишли бошқа меъёрий-ҳуқуқий ҳужжатлар мактабгача таълим соҳасини ислоҳ этишнинг ҳуқуқий асоси бўлиб хизмат қилмоқда.

“2017-2021 йилларда мактабгача таълим тизимини янада такомиллаштириш чора-тадбирлари тўғрисида”ги ПҚ-2707-сон қарор мактабгача таълим тизимини янада такомиллаштириш, моддий-техника базасини мустаҳкамлаш, мактабгача таълим муассасалари тармоғини кенгайтириш, малакали педагог кадрлар билан таъминлаш, болаларни мактаб таълимига тайёрлаш даражасини тубдан яхшилаш, таълим-тарбия жараёнига замонавий таълим дастурлари ва технологияларини татбиқ этиш, болаларни ҳар томонлама интеллектуал, ахлоқий, эстетик ва жисмоний ривожлантириш учун шарт-шароитлар яратишга қаратилганлиги мактабгача таълим тизимини тубдан ислоҳ қилишнинг муҳим босқичи сифатида алоҳида аҳамият касб этади [2].

Бу ўз навбатида мактабгача таълим муассасалари фаолиятининг ҳуқуқий-меъёрий асосларини такомиллаштириш, мактабгача таълим муассасалари давлат тармоғи билан бир қаторда, нодавлат мактабгача таълим муассасалари тармоғини кенгайтириш, таълимнинг илғор технологияларини жорий этиш, педагог кадрлар малакасини ошириш тизимини такомиллаштириш ҳамда болаларни мактабгача таълимга кенг қамраб олиш асосида уларни мактабга тайёрлаш жараёнларини такомиллаштириш орқали ёш авлодни баркамол қилиб камолга етказишга бўлган замонавий талаб ва эҳтиёжларни қондиришга хизмат қилмоқда [2].

Бу ўз навбатида болаларни жисмоний, ақлий ҳамда ижтимоий-ҳиссий жиҳатдан камол топтириш ва уларнинг соғлиғини муҳофаза қилиш, болаларнинг эркин фикрлаш, ижодий қобилиятларини ривожлантириш, ахлоқий ва маънавий жиҳатдан баркамол, шунингдек, келажакда мустақил ва онгли тафаккур тарзига эга комил инсонлар этиб вояга етказиш учун хизмат қиладиган таълим тизими пойдеворини мустаҳкамлашга хизмат қилади.

Педагогик амалиётнинг кўрсатишича, МТТ тарбияланувчиларида мустақил ва эркин фикрлаш кўникмалари ва бой маънавий дунёқарашнинг



шаклланиши нафақат махсус ташкил этиладиган педагогик жараёнларда, балки улар яшаётган ва таълим олаётган муҳит, таълим муассасаси жамоаси аъзоларининг ўзаро муносабатлари ва шахслараро муносабатлар жараёнларида вужудга келаётган таълимий муҳитда амалга ошади. Шунингдек, МТТ раҳбар-ҳодимлари ва тарбиячиларининг шахсий сифатлари, хатти-ҳаракати, дунёқараши, тажрибаси, билим, кўникма ва малакалари тарбияланувчилар шахсининг ривожланишига ўзига хос таъсир кўрсатади.

В.А.Сластенин ва А.И.Мищенколарнинг фикрича, педагоглар ва таълим олувчилар педагогик жараённинг субъектлари сифатида мазкур жараённинг асосий иштирокчилари ҳисобланиб, улар таълим-тарбиявий мақсадларга йўналтирилган ва махсус ташкил этилган педагоглар ва таълим олувчиларнинг ўзаро таъсир жараёнларини педагогик жараён деб тавсифлашади [7; 19-б.].

Мазкур фикрларга асосланиб айтишимиз мумкинки, МТТда ташкил этиладиган машғулотлар, аниқроқ айтганда таълим-тарбия ва тарбиявий муносабатлар жараёнлари яхлит педагогик тизимни ташкил этади. Тарбияланувчилар шахсига турлича таъсир кўрсатувчи барча шакллардаги машғулотлар (сайр, экскурсия, маънавий – маърифий тадбирлар, спорт мусобақалари, ярмарка ва б.) тарбиявий муносабатлар жараёнлари ўзаро алоқадор ва узвий боғлиқ бўлиб, улар ўзаро таъсир кўрсатувчи хусусиятларга эга. Мазкур ташкил этувчи компонентларнинг ўзаро боғлиқ ва алоқадорлиги ҳамда бирлиги педагогик жараённинг яхлитлигини ифодалайди.

В.А.Сластенин, А.И.Мищенколар таълим, тарбия, ўзини-ўзи тарбия, мулоқот ва ривожланиш жараёнларини яхлит педагогик жараённинг компонентлари сифатида ажратиб кўрсатишади [7].

С.Т.Турғуновнинг фикрича [8], педагогик жараён субъектларининг ички имкониятларини ҳаракатга келтирувчи, мустақил равишда тушунчаларини ривожлантиришга кўмаклашувчи таълим-мустақил таълим, тарбия-ўзини-ўзи тарбия қилиш ва тарбиявий муносабатлар жараёнлари бир-бирини тўлдирувчи, шунингдек, бири-иккинчисининг, иккинчиси-учинчисининг таъминловчиси сифатида шахснинг ривожланиши ҳамда шахсий қобилиятларини шакллантириш учун хизмат қилади [8; 222-б.].

Б.Р.Джураева ва Ҳ.М.Тожибоеваларнинг фикрича [9], ҳар қандай мулоқот ўзаро таъсир жараёнида вужудга келади ва бунда шахснинг ўзини-ўзи англаш жараёни вужудга келади, мулоқот жараёнида ихтиёрий шахс ўз эҳтиёжини, шахсий ҳаётий тушунчаларини, фаоллигини намоён этади. Бунинг учун инсон ўзининг қайси тизимга ва қайси жамиятга хослигини англаши зарур [9; 68-б.].

Ўзаро таъсир жараёнида иштирок этаётган инсон нафақат ўзини ва шахсий хусусиятларини, балки аниқ ҳолатни, вазиятни ҳам ўзгаришига таъсир кўрсатади, бунда ўзаро таъсир кўрсатувчи субъектларнинг ривожланиши амалга ошади, шунингдек, ўзаро таъсир жараёни ҳам ривожланади.

А.Бодалев [34]нинг фикрича, инсонлар ўртасидаги ўзаро таъсир инсон

психологияси ва шахсий хусусиятларини ривожланишининг энг асосий омили бўлиб, мазкур жараён иштирокчиларининг ўзаро тенг ҳаракатлари шахслараро алоқаларнинг вужудга келишининг шарти ҳисобланади [10; 73-б].

Демак, МТТда ташкил этиладиган педагогик жараёнлар компоненти сифатида ўзаро таъсир жараёнларининг илмий ва амалий аҳамияти инсон шахсининг ривожланишида ҳам ўз ифодасини топади. МТТда ташкил этиладиган педагогик жараён компоненти сифатида ўзаро таъсир жараёнида эришиш мумкин бўлган қуйидаги натижалар тарбияланувчилар шахсининг ривожланишида ўзига хос аҳамиятга эга:

- тарбияланувчилар фаоллиги ва ташаббускорлигининг ривожланиши;
- тарбияланувчилар шахсида ёшга боғлиқ бўлмаган психологик хусусиятларнинг ўзгариши;
- тарбияланувчиларнинг маънавий ва маданий дунёқарашлари ва тушунчаларининг ривожланиши;
- тарбияланувчиларда ўзини-ўзи англаш ва ўзини-ўзи баҳолаш каби кўникмаларнинг шаклланиши ва ривожланиши;
- МТТ раҳбар-ҳодимлари ва тарбиячиларнинг касбий компетентлилик даражасини ортиши;
- раҳбар ва педагог ходимларнинг ҳамкорликдаги фаолиятини вужудга келиши;
- МТТда тарбиячи ва тарбияланувчилар ўртасида ахборотлар алмашинуви самарадорлигини ортиши;
- ёш педагог ва тарбиячиларнинг касбий фаолиятга ҳамда гуруҳларга янги келган тарбияланувчиларнинг ижтимоий-таълимий муҳитга психологик мослашувини тезлашуви.

Юқорида айтганимиздек, МТТда тарбиявий муносабатлар ва шахслараро муносабатлар жараёнида ўзига хос аҳамиятга эга бўлган ўзаро таъсир бевосита ва билвосита мулоқот жараёнларида ҳам вужудга келади. Шундай экан, МТТда тарбияланувчилар шахсининг ривожланишида муҳим аҳамиятга эга бўлган, педагогик жараён компоненти ҳисобланган ўзаро таъсир тарбиявий муносабатлар жараёнида ҳам мавжудлиги ва уларнинг ўзига хос хусусиятларини ҳам инобатга олиш заруриятини белгилайди.

Демак, шахслараро муносабатлар жараёнида тарбияланувчилар томонидан амалга ошириладиган хатти-ҳаракатларни ўзаро таъсир натижасида тарбияланувчилар томонидан ўзлаштирилиб бориш жараёни тарбиявий жараён бўлиб, у тарбияланувчиларда шахсий хислатлар шаклланиши ва ривожланиши учун хизмат қилади.

Тарбиявий муносабатлар инсонлар ўртасидаги доимий муносабат (алоқалар) бўлиб, улар инсон шахсини ривожлантиришга, яъни мустақил маълумот, мустақил таълим олиш ва ўзини-ўзи тарбиялашни шакллантиришга хизмат қилади, шунингдек, бу педагогик жараён ҳисобланадиган инсонлар ўртасидаги ўзаро муносабатларда турли шаклларда намоён бўлади, яъни мазкур жараёнда иштирок этаётган маълум бир инсоннинг билими, муомала ва мулоқот маданияти, кийиниши, гавда ҳаракатлари, қобилияти, фан-техника, санъат ва табиатга бўлган

муносабати ҳамда қизиқиши иккинчи бир инсонга ва бошқа инсонларнинг фаолиятига, яъни фикрлаши, тасавури ва дунёқарашининг ўзгаришига ҳамда тафаккурининг ривожланишига ўз таъсирини кўрсатади [8].

Мактабгача тарбия тизими боланинг эркин, мустақил шахс бўлишига ўргатади. Шу билан бирга, бунда қобилиятлар тенглиги эмас, балки имкониятлар тенглиги назарда тутилади, бу эса таълим ва тарбия жараёнида ҳар бир болага нисбатан эркинлик ва тартиб, талабчанлик ва эътиборлилик учун шароитлар яратилишини талаб этади.

Шундай экан, МТТдаги таълим-тарбия жараёнларини мураккаб, турли шаклдаги ва кўп даражали жараёнлар сифатида қуйидаги бир қатор хусусиятларни фақат уларга хос хусусиятлар деб ҳисоблаш мумкин: диалектиклик, даврийлик, асосланганлик даражаси, ихтилофлик, аҳамиятлилик, таваккалчилик, таълим методларини тавсифлаш қобилияти, вазиятларга алоқадорлик, таркибий тузилишга эгаллиги (структуравийлик), бошқарувчанлик, ижтимоий мўлжалланганлик, табақалаштириш қобилияти, интегративлик.

МТТдаги таълим-тарбия жараёнларининг ўзига хос хусусиятларидан бири бўлган диалектиклик МТТда таълим-тарбия жараёни, яъни ўқув ёки ўйин машғулотининг такомиллашиш ва ривожланиш жараёни бўлиб, унинг мазмуни ва қўлланиладиган методлар секин аста, босқичма-босқич янгиланиб борилиши натижасида тарбияланувчиларда машғулотларга ижобий муносабатларининг вужудга келиши билан тавсифланади. Тарбияланувчиларда машғулотларга ижобий муносабатлар ва фаолликни вужудга келиши таълим-тарбия ва тарбиявий муносабатлар жараёнларининг яхлит тарздаги самарадорлигининг ортиб бориш кўрсаткичларини белгилайди.

МТТда ташкил этиладиган таълим-тарбия жараёнларининг ўзига хос хусусиятларидан бири бўлган диалектиклик унинг яна бир хусусияти бўлган даврийликка узвий боғлиқ бўлиб, таълим-тарбия жараёнларида тарбияланувчиларнинг машғулотларга ва унинг мазмунига қизиқишини шакллантириш ва ривожлантириш асосида уларнинг фаоллигини мақсадга мувофиқ ҳолда таъминлаш билан изоҳланади.

МТТда таълим-тарбия жараёнларининг ўзига хос хусусиятларидан яна бири мактабгача таълим муассасаларида ташкил этиладиган машғулотлар ва улар мазмунининг асосланганлик даражасини ифодалайди. Бунда асосланганлик даражаси тарбияланувчиларга берилаётган маълумотларнинг янгиллиги, ишончлилиги ва асосланганлиги, шунингдек давлат талабларига мослиги билан ифодаланади.

МТТда ташкил этиладиган таълим-тарбия жараёнларининг ўзига хос хусусиятларидан яна бири ихтилофлик бўлиб, тарбияланувчилар учун ташкил этиладиган машғулотларда унинг мазмуни ва қўлланиладиган методлар секин аста, босқичма-босқич янгиланиб борилмаслиги натижасида тарбияланувчиларда машғулотларга салбий муносабатлар, яъни чарчаш ва зеркишларнинг вужудга келиши билан тавсифланади. Машғулотлар жараёнида тарбияланувчиларда эркин ва мустақил фикрлашга, тарбиячилар фикрини тинглаш ва таҳлил қилишга истак ва қизиқишни сусайтириш эҳтимолининг мавжудлиги ихтилофликни вужудга келиши мумкинлигини билдиради. Тарбиячи томонидан берилаётган маълумотларни ўзлаштиришга тарбияланувчиларнинг

кўпчилиги улгурмаслиги ҳамда тарбиячидан юқори даражада педагогик компотентлилик талаб этилиши ҳам МТТда ташкил этиладиган таълим-тарбия жараёнлари ихтилофлилик хусусиятига эга эканлигини ифодалайди.

МТТда ташкил этиладиган таълим-тарбия жараёнларига хос хусусиятлардан бири аҳамиятлилик бўлиб, мактабгача таълим муассасаларида ташкил этиладиган машғулотларда ўрганиладиган тушунчанинг мазмун-моҳиятини тушунтириш билан бир қаторда, шахсий муносабатлар жараёнида муҳим аҳамиятга эга бўлган тушунчалар ҳақида ҳам маълумотлар бериш имкониятининг мавжудлигидир. Яъни ўрганилаётган тушунчанинг инсон ҳаётидаги мазмун-моҳияти ва аҳамиятини тушунтириш асосида уларнинг фаоллигини ривожлантиришга машғулотлар жараёнида замин яратилиши унинг аҳамиятлилигини ифодалайди.

МТТда ташкил этиладиган таълим-тарбия жараёнларига хос хусусиятлардан яна бири эҳтимоллик хусусиятлари билан боғлиқ бўлиб, машғулотлар жараёнида тарбиячи томонидан барча тарбияланувчиларнинг бошланғич тушунчаларини аниқлаш ва объектив баҳолаш имкониятлари чекланганлиги сабабли таваккалчилик ва хавотирланиш хиссиётлари вужудга келади, бу ўз навбатида педагогик жараён самарадорлигига ўз таъсирини кўрсатади.

МТТда ташкил этиладиган таълим-тарбия жараёнларига хос хусусиятлардан бири таълим методларини тавсифлаш қобилияти бўлиб, МТТда ташкил этиладиган таълим-тарбия жараёнларида ихтиёрий бир таълим методи барча вазиятларда қўлланилишига, яъни универсиалликка даъвогар бўла олмаслиги. Бу ўз навбатида МТТда ташкил этиладиган таълим-тарбия жараёнлари самарадорлиги вазиятларга боғлиқлигини ифодалайди. Ҳақиқатдан ҳам МТТда ташкил этиладиган машғулотлар самарадорлиги кўп жиҳатдан тарбияланувчиларнинг қизиқиши, бошланғич тушунчалари даражаси, янги тушунчаларни қабул қилишга мойиллиги ҳамда вужудга келаётган вазиятларга боғлиқ бўлиб, мазкур жараён самарадорлигини таъминлашда вазиятли ёндашув зарур ҳисобланади.

МТТда ташкил этиладиган таълим-тарбия жараёнларига хос хусусиятлардан яна бири унинг аниқ таркибий тузилишга эга бўлиши зарурияти бўлиб, МТТда ташкил этиладиган таълим-тарбия жараёнлари ҳам кириш, янги ўрганиладиган тушунчаларни баён этиш ва якуний қисмлардан иборат бўлиши муҳим. Машғулотларнинг таркибий тузулишга эга бўлиши зарурати унинг структуравийлик хусусиятини ифодаласа, машғулотлар жараёнида тарбияланувчиларнинг қизиқишини шакллантириш ва фаоллигини таъминлаш мақсадида тарбияланувчиларнинг бошланғич тушунчаларини аниқлаш ва объектив баҳолаш, ўрганилиши кўзда тутилаётган тушунчаларнинг ўзлаштириш заруриятини асослаш, ўрганиш зарур бўлган тушунчанинг мазмун-моҳиятини баён этиш, хулоса яшаш ва яқунлаш каби босқичлари унинг таркибий тузилишга эга эканлигини асослайди.

МТТда ташкил этиладиган таълим-тарбия жараёнлари самарадорлигини таъминлаш учун вазиятларга кўра машғулотлар жараёнларини такомиллаштириш ва ривожлантириш лойиҳаларини ва моделларини олдиндан тайёрлаш асосида тарбияланувчилар фаолиятини вазиятларга кўра мувофиқлаштириш имкониятларининг мавжудлиги унинг бошқарувчанлик хусусиятига эга эканлигини кўрсатади.

Машғулотлар жараёнларида тарбияланувчилар қизиқишини ривожлантириш асосида уларнинг фаоллигини таъминлаш, тарбиячилар фаолияти ҳамда уларнинг функционал вазифаларини мактабгача таълим муассасасининг мақсад ва вазифалари билан мутоносиблигини таъминлаш асосида тарбиячи ва тарбияланувчилар фаолиятини мувофиқлаштириш зарурати МТТда ташкил этиладиган таълим-тарбия жараёнлари ижтимоий мўлжалланганлик хусусиятига ҳам эга эканлигини билдиради.

Машғулотлар жараёнларида тарбияланувчиларнинг ёши, психологик хусусиятларига кўра ҳамда гуруҳларнинг ўзига хос хусусиятларига кўра турли хил ёндашувларнинг татбиқ этишнинг зарурати унинг ўзига хос хусусиятларидан бири табақалаштириш қобилияти эканлигини тавсифлайди. Мазкур хусусиятнинг ўзига хослиги машғулотлар жараёнида маълум бир тарбияланувчи ёки тарбияланувчилар гуруҳига қаратилаётган эътиборнинг меъёридан ортиши бошқа бир тарбияланувчи ёки гуруҳ тарбияланувчиларининг қизиқиши ва фаоллигига ёки машғулотлар самарадорлигига у ёки бу даражада таъсир кўрсатишида ҳам намоён бўлади.

Фикримизча, интегративлик ҳам МТТда ташкил этиладиган машғулотларга хос хусусиятлардан бири саналади, чунки машғулотлар жараёнида тарбияланувчиларнинг фаоллигини таъминлашга хизмат қилувчи ички ва ташқи омилларнинг ўзаро бирлигини таъминлаш самарадорликни оширишга хизмат қилади.

МТТда маълум бир йўналишдаги машғулотларни ташкил этишда машғулотлар жараёнларини яхлит, бир бутун динамик тизим кўринишида тасаввур қилиниб, машғулотлар жараёнларини олдиндан лойиҳалаштиришда тарбияланувчиларда шакллантириладиган тушунчаларни маълум бир изчиллик асосида интеграциялашуви орқали, яъни ҳар бир тушунчани бошқа тушунчаларнинг мазмун моҳиятига кўра ўзаро боғлиқ ҳолда ўрганиш заруратини инобатга олиш ҳам самарадорликни таъминлашга хизмат қилади.

Компетенциявий ёндашувлар асосида ташкил этиладиган педагогик жараёнлар тарбияланувчиларда олдиндан шаклланган бошланғич тушунчаларни ривожлантиришга қаратилган. Машғулотлар жараёнида тарбияланувчиларнинг фаол иштирок этиши, берилган топшириқларни ижобий ечимини топиши, иштирокчилар ва ҳамкорлар билан муваффақиятли мулоқотга киришиши учун зарурий шарт-шароитларни яратиш муҳим аҳамият касб этади.

Машғулотлар жараёнларида муваффақиятли ўзаро мулоқотга киришиши натижасида тарбияланувчилар мулоқотнинг турли хил услубларидан фойдаланишни ўрганиши, коммуникатив малакаларни ўзлаштириши, энг асосийси тарбияланувчиларда ўзаро таъсир кўрсатиш кўникмаларини шакллантириш имкониятларининг кенглигини ҳам таълим-тарбия жараёнининг ўзига хос хусусиятлари сифатида келтириш мумкин.

Ўйинга асосланган машғулотлар жараёнида иштирок этувчи тарбияланувчилар ўртасида ҳам ўзаро таъсир вужудга келади ва бу бевосита таъсир жараёнида уларнинг мулоқотга киришиши натижасида уларда коммуникацион малакаларни шаклланишига хизмат қилиши машғулотлар жараёнида тарбияланувчиларнинг фаоллигини таъминлаш, уларнинг мустақил фикрлашини ривожлантириш, бевосита мулоқотга киришишга ундаш ҳамда ўз фикрини эркин билдириши учун имкониятлар яратиш ҳам



ўзига хос хусусиятлардан бири эканлигини тасдиқлайди.

Мазкур фикрларга асосланиб хулоса қилиш мумкинки, МТТда ташкил этиладиган педагогик жараёнларнинг ўзига хос хусусиятларидан бири машғулотлар жараёнида бола шахсининг риволаниши ўзини-ўзи тарбиялаш жёнларини вужудга келишидир. Демак МТТда ташкил этиладиган барча турдаги машғулотлар жараёнида бевосита вужудга келадиган ўзини-ўзи тарбия жараёнлари самарадорлигини таъминлашга алохида эътибор қаратиш зарур бўлиб, мазкур жараён самарадорлигини таъминлашнинг асосий шarti сифатида тарбияланувчилар фаоллигини таъминлаш ва мустақил фикрлаш фаолиятини ташкил этишни келтириш мумкин.

Фойдаланилган адабиётлар:

1. Ўзбекистон Республикаси Президентининг 2017 йил 7 февралдаги «Ўзбекистон Республикасини янада ривожлантириш бўйича Ҳаракатлар Стратегияси тўғрисида»ги ПФ-4947-сон Фармони. Ўзбекистон Республикаси қонун ҳужжатлари тўплами. 2017 йил., 6-сон, 70-модда.

2. Ўзбекистон Республикаси Президентининг 2016 йил 29 декабрда қабул қилинган “2017-2021 йилларда мактабгача таълим тизимини янада такомиллаштириш чора-тадбирлари тўғрисида”ги ПҚ 2707 сонли қарори

3. Ўзбекистон Республикаси Президентининг 2019 йил 8 майдаги “Ўзбекистон Республикаси мактабгача таълим тизимини ривожлантириш концепциясини тасдиқлаш тўғрисида”ги ПҚ-4312-сон Қарори.

4. Назирова Г.М. Pedagogical skill of educators of preschool educational institutions in worling with parents // THE ADVANCED SCIENCE OPEN ACCESS JOURNAL – UNITED STATES, 2013. – ISSUE 9. – P.68-70.

5. Назирова Г.М. Особенности процесса деятельности воспитателей дошкольных образовательных учреждений // Вопросы гуманитарных наук. – Россия, 2014. – №4. – С.61-63.

6. Назирова Г.М. Развитие профессиональной компетентности воспитателей дошкольных образовательных учреждений на основе системного подхода // Актуальные проблемы современной науки. – Россия, 2014. – №4. – С.96-99.

7. Слостенин В.А., Мищенко А.И. Целостный педагогический процесс как объект профессиональной деятельности учителя. Москва, 1997. – 19-б.

8. Турғунов С.Т., Ахмаджонова Н.М. Мактабгача таълим муассасаларида бошқарув фаолияти алгоритми. // Халқ таълими. – Тошкент, 2012. – №1. – Б. 133-134

9. Джураева Б.Р., Тожибоева Ҳ.М., Назирова Г.М. Мактабгача таълим ёшидаги болаларга таълим-тарбия беришнинг замонавий тенденциялари // Тошкент, - ЎзПФТИ. – 2015. 112 бет.

10. Бодалев А.А. О предмете акмеологии // Психологический журнал. – М., 1993. – Т.14. – № 5. – С. 73-79.

## ОЛИЙ ТАЪЛИМ МУАССАСАСИ ПРОФЕССОР-ЎҚИТУВЧИЛАРИНИНГ ИННОВАЦИОН ФАОЛИЯТИ ВА УНИ ТАШКИЛ ЭТИШ ЗАРУРАТИ

DOI: <https://doi.org/10.53885/edinres.2021.28.95.001>

Сайитов Сайём Сайитович

Навоий давлат педагогика институти доценти, п.ф.н.

*Аннотация. Ушбу мақолада олий таълим тизимини тубдан такомиллаштириши шартли сифатида профессор-ўқитувчиларнинг инновацион фаолиятини ташкил этиши ва таълим самарадорлигига эришиши ҳақида баён этилган.*

*Аннотация. В данной статье рассматривается организация инновационной деятельности профессором и преподавателей и достижение образовательной эффективности как условие радикального совершенствования системы высшего образования.*

*Annotation. This article describes the organization of innovative activities of professors and teachers and the achievement of educational efficiency as a condition for radical improvement of the higher education system.*

Маълумки, бугун барча давлатлар таълимга имкон қадар кўп янгилик киритишга интилоқда. Бугунги янгиликлар уларга уюшган, режали, оммавий ёндашувни талаб этади. Янгиликлар келажак учун узоқ муддатли инвестициялардир. Новаторликка қизиқиш уйғотиш, янгилик яратишга интилувчан шахсни тарбиялаш учун таълимнинг ўзи янгиликларга бой бўлиши, унда ижодкорлик руҳи ва муҳити ҳукм суриши лозим.[8]

Муҳтарам президентимиз Шавкат Мирзиёев инновация ва мамлакатни инновацион ривожлантириш бўйича шундай дейди: “Инновация – бу келажак дегани. Биз буюк келажакимизни барпо этишни айнан инновацион ғоялар асосида бошлашимиз керак. Инновацион ривожланиш ва рақамли иқтисодиёт йўлига ўтишимиз бежиз эмас. Чунки замон шиддат билан ривожланиб бораётган ҳозирги даврда ким ютади? Янги фикр, янги ғояга, инновацияга таянган давлат ютади.”[3]

Ўзбекистон Республикасининг 2020 йил 24 июлда қабул қилинган “Инновацион фаолият тўғрисида”ги Қонуни тараққиётимизни кафолатловчи, уни янада жадаллаштирувчи янги ғоя, янги кашфиётлар, илмий ишланмаларни яратиш ҳамда ҳаётга жорий этилишининг ишочли ҳуқуқий механизмларини мустаҳкамлашда бениҳоя муҳим аҳамият касб этади.

Қонунда ифодаланган таърифга, кўра инновация – фуқаролик муомаласига киритилган ёки шахсий эҳтиёжлар учун фойдаланиладиган, қўлланилиши амалиётда қатъий ижтимоий-иқтисодий самарага эришишни таъминлайдиган янги ишланма. Инновацион фаолият эса, янги ишланмаларни ташкил этиш, шунингдек ишлаб чиқариш соҳасида уларнинг ўтказилиши ва амалга оширилишини таъминлаш бўйича фаолиятдир.[1]

Биламизки, “инновация” тушунчаси латин тилидан олинган бўлиб (in-га, novus-янги), “янгилик”, “ўзлаштириш”, “қандайдир янгиликни



киритиш”, “янгини жорий қилиш”, “янгилик киритиш” маъноларини беради. Ўз навбатида “янги” сўзи ушбу тушунчанинг асосий ядросини ташкил этади. Одатда, янгиланиш тушунчаси таълимда кўп ҳолларда ўзгартириш тушунчаси билан синонимдир. Агар ушбу ўзгартириш кенг қамровли бўлса ва бутун таълим тизимини ўзгартирса, унда “ислоҳот” тушунчаси билан изоҳланади.

“Инновация” инглиз тилида амалда мавжуд бўлган нарса ёки тизимда янгича усуллар, ғоялар ёки маҳсулотлар орқали ўзгаришларни амалга оширишни билдиради. Масалан, таълим соҳасида янгича ёндашув синфларни кичрайтириш ва фикрни сайқалловчи мунозараларга ўрин бериш, ижодий ишларга урғу бериш, фикрлар (талабанинг ўз фикрига эга бўлишига чорлаш) ва маҳсулотлар (компьютерлар ва онлайн дастурлар) билан таъминлашни билдиради.[9]

Инновация – бу маълум бир босқич асосида ривожланадиган жараёндр. У бир нечта маънодаги тушунчаларни беради:

1. Инновация бу – таълимнинг янги мазмуни, шакл ва методларини ишлаб чиқиш.

2. Яратилган педагогик тизимни жорий этиш ва оммалаштириш.

3. Таълим муассасани бошқариш ва ривожлантиришнинг янги технологиясини ишлаб чиқиш.

4. Тажриба-синов объекти сифатида.

5. Яхлит педагогик жараённи инновациялаш.

6. Янгиликларнинг қўлланилиш даражасини янги маҳсулдорликлар билан ўзгартириш босқичи.[7]

Олий таълим тизимини тубдан такомиллаштириш, мамлакатни ижтимоий-иқтисодий ривожлантиришнинг устувор вазифаларидан келиб чиққан ҳолда, кадрлар тайёрлаш мазмунини тубдан қайта кўриш, халқаро стандартлар даражасига мос олий маълумотли мутахассислар тайёрлаш учун зарур шароитлар яратилишини таъминлаш мақсадида 2017 йил 20 апрелда Ўзбекистон Республикаси Президентининг “Олий таълим тизимини янада ривожлантириш чора-тадбирлари тўғрисида”ги ПҚ-2909-сонли Қарорига қабул қилиниб, олий таълим тизимини келгусида янада такомиллаштириш ва комплекс ривожлантириш бўйича энг муҳим вазифалар белгиланган. Бунда:

□ ҳар бир олий таълим муассасаси жаҳоннинг етакчи илмий-таълим муассасалари билан яқин ҳамкорлик алоқалари ўрнатиш, ўқув жараёнига халқаро таълим стандартларига асосланган илғор педагогик технологиялар, ўқув дастурлари ва ўқув-услубий материалларини кенг жорий қилиш, ўқув-педагогик фаолиятга, мастер-класслар ўтказишга, малака ошириш курсларига хорижий ҳамкор таълим муассасаларидан юқори малакали ўқитувчилар ва олимларни фаол жалб қилиш, уларнинг базасида тизимли асосда республикамиз олий таълим муассасалари магистрант, ёш ўқитувчи ва илмий ходимларининг стажировка ўташларини, профессор-ўқитувчиларни қайта тайёрлаш ва малакасини оширишни ташкил қилиш;

□ олий маълумотли мутахассислар тайёрлашнинг мақсадли параметрларини шакллантириш, олий таълим муассасаларида ўқитиш

йўналишлари ва мутахассисликларини истиқболда минтақалар ва иқтисодиёт тармоқларини комплекс ривожлантириш, амалга оширилаётган ҳудудий ва тармоқ дастурларининг талабларини инобатга олган ҳолда оптималлаштириш;

□ таълим жараёнини, олий таълимнинг ўқув режа ва дастурларини янги педагогик технологиялар ва ўқитиш усулларини кенг жорий этиш, магистратура илмий-таълим жараёнини сифат жиҳатидан янгилаш ва замонавий ташкилий шаклларни жорий этиш асосида янада такомиллаштириш;

□ янги авлод ўқув адабиётларини яратиш ва уларни олий таълим муассасаларининг таълим жараёнига кенг татбиқ этиш, олий таълим муассасаларини замонавий ўқув, ўқув-методик ва илмий адабиётлар билан таъминлаш, шу жумладан, энг янги хорижий адабиётлар сотиб олиш ва таржима қилиш, ахборот-ресурс марказлари фондларини мунтазам янгилаб бориш;

□ педагог кадрларнинг касб маҳорати сифати ва савиясини узлуксиз юксалтириш, хорижда педагог ва илмий ходимларнинг малакасини ошириш ва стажировкасини ўтказиш, олий таълим муассасалари битирувчиларини PhD ва магистратура дастурлари бўйича ўқитиш, олий таълим муассасалари ва қайта тайёрлаш ва малака ошириш марказлари ўқув жараёнига юқори малакали хорижий олимлар, ўқитувчи ва мутахассисларни кенг жалб қилиш;

□ олий таълим муассасалари илмий салоҳиятини мустаҳкамлаш, олий таълимда илм-фанни янада ривожлантириш, унинг академик илм-фан билан интеграциялашувини кучайтириш, олий таълим муассасалари профессор-ўқитувчиларининг илмий-тадқиқот фаолияти самарадорлиги ва натижадорлигини ошириш, иқтидорли талаба-ёшларни илмий фаолият билан шуғулланишга кенг жалб этиш;

□ олий таълимнинг маънавий-ахлоқий мазмунини ошириш, талаба-ёшларга мустақиллик ғояларига, юксак маънавият ва инсонийликнинг миллий анъаналарига содиқлик руҳини чуқур сингдириш, уларда ёт ғоя ва мафқураларга нисбатан иммунитет ва танқидий тафаккурни мустаҳкамлаш бўйича кенг кўламли маърифий ва тарбиявий ишларни олиб бориш;

□ олий таълим муассасалари моддий-техника базасини ўқув ва илмий-лаборатория бино ва корпуслари, спорт иншоотлари, ижтимоий-муҳандислик инфратузилмаси объектларини қуриш, реконструкция қилиш ва капитал таъмирлаш, олий таълим илм-фанининг устувор йўналишлари бўйича ўқув-илмий лабораторияларини замонавий асбоб ва ускуналар билан жиҳозлаш орқали янада мустаҳкамлаш;

□ олий таълим муассасаларини замонавий ахборот-коммуникация технологиялари воситалари билан жиҳозлаш, олий таълим муассасалари талабалари, ўқитувчилари ва ёш тадқиқотчиларининг жаҳон таълим ресурслари, замонавий илмий адабиётларнинг электрон каталоглари ва маълумотлар базаларига кириш имкониятларини кенгайтириш.[2]

Юқоридаги вазифаларни ижросини таъминлаш учун олий таълим муассасаларида инновацион фаолиятнинг самарали ташкил этилиши,

профессор-ўқитувчиларнинг юксак интеллектуал ва инновацион салоҳияти ҳамда инновацион ёндашуви талаб этилади.

Таълим муассасасида инновацион фаолиятнинг самарали йўлга қўйилганлиги инновацион жараён субъекти ва инновацион жараённинг фаолиятли тузилиши билан бевосита боғлиқдир.

Инновацион фаолият – педагогик жамоани ҳаракатга келтирувчи, олға бошловчи, тараққий эттирувчи кучдир.[8]

В.И.Слободчиковнинг таъкидича, “Инновацион фаолият – бу янги ижтимоий талаблар билан анъанавий меъёрларнинг мос келмаслиги, ёхуд амалиётнинг янги шаклланаётган меъёрининг мавжуд меъёр билан тўқнашуви натижасида вужудга келган мажмуали муаммоларни ҳал ечишга қаратилган фаолиятдир”[7]

Инновацион фаолият бу амалиёт ва назариянинг муҳим қисми бўлиб, ижтимоий-маданий объект сифатларини яхшилашга қаратилган ижтимоий субъектларнинг ҳаракат тизими бўлиб, у маълум доирадаги муаммоларни ечиш учун мотивацион тайёргарликка эга бўлишдир.

Олий таълим муассасаси профессор - ўқитувчиси инновацион фаолиятининг марказий масаласи ўқув жараёнини самарали ташкил этишдир.

Инновацион фаолият узлуксиз равишда янгиликлар асосида ишлаш бўлиб, у узоқ вақт давомида шаклланади ва такомиллашиб боради. Ўқитувчи инновацион фаолиятининг хусусиятларини ўрганиб чиққан педагог олимлар фикрларига таянган ҳолда, қуйидагиларни инновацион фаолиятнинг асосий белгилари деб ҳисоблаш мумкин:

- ижодий фаолият фалсафасини эгаллашга интилиш;
- педагогик тадқиқот методларини эгаллаш;
- муаллифлик концепцияларини яратиш қобилияти;
- тажриба-синов ишларини режалаштириш ва амалга ошира олиш;
- ўзидан бошқа тадқиқотчи-педагоглар тажрибаларини қўллаш олиш;
- ҳамкасблар билан ҳамкорлик;
- фикр алмашиш ва методик ёрдам кўрсата олишлик;
- зиддиятларнинг олдини олиш ва бартараф этиш;
- янгиликларни излаб топиш ва уларни ўз шароитига мослаштириб бориш.[8]

М.Жуманиёзованинг фикрича, олий таълим муассасалари профессор - ўқитувчиларини инновацион фаолиятга тайёрлаш муаммосига мурожаат этиш жамиятда инновацион жараёнлар динамикасининг ўсиб бориши натижасида вужудга келади. Унинг таҳлили фақат фан ва техника эришган замонавий ютуқлардан фойдаланишни ўз ичига олмасдан, балки янгиликларни излаш, яратиш, мослаштириш, татбиқ этиш ва олинган натижаларни қайта текшириш каби жараёнларини ҳам қамраб олади.[4]

Инновацион фаолиятнинг тузилишини ўрганиб чиққан олимлардан бири В.А.Сластенин уни қуйидагича тузилишга эга деб кўрсатиб ўтади: “Инновацион фаолиятнинг тузилиши – ижодий ёндашув, ижодий фаоллик, янгиликни киритишга технологик ва методологик тайёргарлик, янгилик фикрлаш, муомала маданияти. Инновацион фаолиятнинг даражалари:



репродуктив, эвристик, креатив бўлиши мумкин”.[6]

Инновацион фаолият даврида янгиликлар, ўзгаришлар том маънода таълим жараёнига кириб келади. Шу сабабли таълим тизимидаги инновацияларни педагогик жараёнга киритиш тўрт босқичда амалга оширилади:

- 1) муаммони таҳлил асосида аниқлаш;
- 2) мўлжалланаётган таълим тизимини лойиҳалаш;
- 3) ўзгаришлар ва янгиликларни режалаштириш;
- 4) ўзгаришларни амалга ошириш.

Олий таълим муассасаси профессор-ўқитувчисининг инновацион фаолиятга тайёрлиги деганда, ушбу фаолият учун зарур бўлган шахснинг шаклланишини тушуниш лозимдир. Бунга катта ҳажмдаги меҳнат қобилияти, юқори хиссий ҳолат, ижодкорликка тайёрлик ва махсус фазилатлар (билим), янги технологиялар, янги ўқитиш усулларини ўзлаштириш, лойиҳаларни ишлаб чиқиш қобилияти, камчиликларнинг сабабларини таҳлил қилиш ва аниқлаш қобилияти киради.

“Инновацион фаолият – ўқитувчининг ўз фаолиятдан қониқмаслигидан келиб чиқади. У ўқитувчи томонидан у ёки бу педагогик вазифани ҳал қилишда қандайдир тўсиққа дуч келиниб, уни муваффақиятли ҳал этишга интилиш асосида юзага келади”.[5]

Инновацион фаолият янги ғояни излашдан бошланади. Педагогик инновация таълим-тарбия жараёнидаги муҳим ва мураккаб масала ечимига йўналтирилганлиги сабабли ўқитувчидан янгича ёндашувни талаб қилади.

Ўқитувчиларнинг инновацион фаолияти ўзига хос хусусиятларга эга. Бу тегишли субъектлар учун маълум даражада ҳаракат эркинлиги мавжудлигини назарда тутаяди. Инновацион, қидирув ишларининг ўзига хос хусусиятларидан келиб чиққан ҳолда, у кўпинча мавжуд тажрибадан ташқари изланиш орқали амалга оширилади ва фақат қисман мавжуд ташқиротлар томонидан тартибга солиниши ва назорат қилиниши мумкин.

Кўплаб интернет ресурслари, олий таълим муассасалари ҳисоботлари, сўровномалар, статистик маълумотлар ва мақолаларни таҳлил қилиб, инновацион фаолият ўқитувчиларга қийинчилик туғдиради деган хулосага келинади. Бунинг учун эса ўқитувчиларни илмий-услубий жиҳатдан тайёрлаш лозимдир. Тадқиқотларга асосан олий таълим муассасалари профессор-ўқитувчиларининг инновацион фаолиятини ривожлантириш учун қуйидагилар зарур:

1) давлат томонидан қўллаб-қувватлаш (меъёрий-ҳуқуқий ҳужжатларни киритиш, ўқитувчиларни тайёрлаш бўйича қўшимча дастурларни ишлаб чиқиш орқали (ўқитувчиларни нафақат ўз ҳудудида, балки бошқа ОТМларда ҳам конференциялар, семинарлар, форумларда иштирок этиши) бўйича таклифлар ишлаб чиқиш);

2) ОТМ томонидан қўллаб-қувватлаш (ўқитувчиларни ўз ғояларини амалга ошириш учун етарли адабиётлар ва қўшимча маблағлар билан таъминлаш (хариталар, моделлар, ўқув ўйинлари учун аксессуарлар ва бошқалар) ассистентлар, маслаҳатчилар, психологлар, методистлар ва бошқалар), шунингдек, ОТМ профессор-ўқитувчига ўз ғояларини амалга

ошириш учун эркинлик берилиши;

3) ўқитувчининг ўз-ўзини ривожлантириш истаги. Бунда ўқитувчи ўз ишини севиши ва педагогик маҳоратини оширишга интилиши.

Хулоса ўрнида шуни айтиш жоизки, олий таълим муассасаларида профессор-ўқитувчиларни инновацион фаолиятга тайёрлашдан мақсад – ўқитувчиларни янгиликка интилувчанлигини, мустақил ўз устида ишлаш кўникмаси ва малакасини шакллантириш, илғор педагогик технологиялар, интерфаол методлардан фойдаланиб, дарс ва дарсдан ташқари машғулотларни ўтказиш малакасини такомиллаштиришдан иборатдир.

Инновацион фаолият – бу илмий изланишлар, ишланмалар яратиш, тажриба-синов ишлари олиб бориш ёки бошқа фан-техника ютуқларидан фойдаланган ҳолда янги технологик жараён ёки янги такомиллаштирилган маҳсулот яратиш бўлиб, унинг прогматик хусусияти шундаки, у ғоялар майдонида ҳам ва алоҳида бир субъектнинг ҳаракат майдонида ҳам амалга оширилмайди, балки бу фаолиятни амалга ошириш тажрибаси кишилар ҳаётида ҳаммабоп бўладиган ҳолдагина ҳақиқий инновация ҳисобланади.

Фойдаланилган адабиётлар рўйхати:

1. Ўзбекистон Республикасининг 2020 йил 24 июлдаги “Инновацион фаолият тўғрисида”ги ЎРҚ-630-сонли Қонуни

2. Ўзбекистон Республикаси Президентининг 2017 йил 20 апрелдаги “Олий таълим тизимини янада ривожлантириш чора-тадбирлари тўғрисида”ги ПҚ-2909-сонли Қарори

3. Мирзиёев Ш.М. Ўзбекистон Республикаси Президентининг Олий Мажлисга Мурожаатномаси. – Т.2018, 19-20-бетлар.

4. Жуманиёзова М. Малака ошириш жараёнида ўқитувчиларни инновацион фаолиятга тайёрлашнинг педагогик асослари.: Педагогика фанлари номзоди. ...дисс. – Т., 2007. – Б.22.

5. Жўраев Р.Х., Ибрагимов Х.И. Педагогик жамоанинг инновацион фаолияти. // ж. Халқ таълими. – 2004. - №2 – Б.4-8.

6. Сластенин В.А., Подымова Л.С. Педагогика – инновационная деятельность. – М.: Магистр, 1997. – Б.97.

7. Слободчиков В.И. Инновационные образования. // ж. Школьные технологии. – М., 2005. - №2 – С.4-12.

8. Ходжаев Б.Х., Зуфаров Ш. “Педагогик инноватика” номли методик қўлланма. 2010 йил.

9. Умирдинов А. Олий таълимда «катта сакраш» учун ишни нимадан бошлаш керак? мавзусидаги илмий мақола. Нагоя иқтисодиёт университети профессори, ҳуқуқ фанлари доктори. <https://kun.uz/49980797>

## LOYIHA METODI ASOSIDA O`QITISHNING ASOSIY ANIQ MAQSADI VA SAMARADORLIGI

DOI: <https://doi.org/10.53885/edinres.2021.28.59.001>

*Navro'zov Ikrom Nurullayevich*

*Navoi davlat pedagogika instituti mustaqil tadqiqotchi*

*Annatsiya. Mazkur maqolada loyiha metodi asosida o`qitishning asosiy aniq maqsadi va samaradorligi, loyiha metodi asosida o`qish jarayonida o`zini va o`zidagi imkoniyatlarini shakllantirish, tadqiqotchilik ko`nikmasini rivojlantirish, o`qitish amaliyotida loyiha metodi hamda o`quv loyihasi haqida bayon etilgan.*

*Калит сўзи: loyiha, loyiha metodi, ta`lim-tarbiya, muammoli vaziyat, tahlil qilish, muammolarni anglash, loyiha topshirig`i.*

*Аннотация. В данной статье описывается основная цель и эффективность проектного обучения, формирование личности и потенциала в процессе обучения на основе проектного метода, развитие исследовательских навыков, проектный метод в педагогической практике и данный учебный проект.*

*Ключевые слова: проект, метод проекта, образование, проблемная ситуация, анализ, понимание проблемы, проектное задание.*

*Annotation. This article describes the main purpose and effectiveness of project-based learning, the formation of self and capacity in the learning process based on the project method, the development of research skills, the project method in teaching practice and the training project given.*

*Keywords: project, project method, education, problem situation, analysis, problem understanding, project assignment*

Loyihalash asosida o`qitish ta`lim-tarbiyaning ma`lum bir vazifalarini hal qiladi: loyiha asosida o`qitiladigan har bir ishtirokchida shaxsiy ishonchning o`shishiga yordam berish, uni o`z-o`zini ro`yobga chiqarishi va refleksiyasiga yordam berish. Ko`rsatilganlar "yutuq vaziyati"ni darsda (yoki darsdan tashqari) so`zda emas, amalda his qilish orqali o`quvchi o`zining kerakligi, omadli ekanligini va turli muammoli vaziyatlarni bartaraf qila olish qobiliyatiga ega ekanligini bilishiga olib keladi.

O`quvchi loyiha metodi asosida o`qish jarayonida o`zini va o`zidagi imkoniyatlarini his qiladi. Jamoada birgalikda ishlash davomida o`z hissasini anglaydi, hamda loyiha topshirig`ini bajarish jarayonida yangi bilim va ko`nikmalarga ega bo`ladi, loyihani bajarish vaqtida o`quvchilarda natijaga erishish uchun jamoa bo`lib ishlashning ahamiyatini anglash rivojlanadi. O`quvchining ijodiy topshiriqlarni bajarish jarayonida hamkorlik faoliyati, ularda kommunikativ xususiyatni rivojlantirishni ilhomlantirish, muammolarni hal qilishda o`z yondashuvi, oz nuqtai nazariga ega bo`lish ko`nikmasi va shu bilan birga boshqalarni eshita bilish, o`zida ba`zida o`z fikriga to`la qarama-qarshi bo`lgan boshqalarni eshita bilish xususiyatini rivojlantiradi. Loyihalar metodi o`quvchilarda mushohada-tafakkur qobiliyatini rivojlantirishda muhim o`rin tutadi.

Loyihalar metodi orqali o'quvchida quyidagi ko'nikmalarni rivojlantirish maqsad qilib qo'yiladi:

Tadqiqotchilik ko'nikmasini rivojlantirish;

-muammoli vaziyatni tahlil qilish, muammolarni anglash, manba va adabiyotlardan zaruriy ma'lumotni ajratib olish va ulardan foydalanish;

- amaliy vaziyatlarni kuzatishni tashkil qilish, ularning natijalarini belgilash va tahlil qilish;

- farazlar qurish, ularni tekshirishni amalga oshirish, umumlashtirish, xulosalar chiqarish.

Ko'rsatilgan maqsadlar ta'lim kengligini alohida tashkil qilib, shaxsning sifatlariga ta'sir qiladi. O'quvchida o'zgarish uchun shaxsiy o'sish jarayoni boradi. Men so'zini konsepsiyasini amalga oshirish uchun qobiliyatni shakllantiradi, dunyoni bilish va tadqiq qilish, bilishning tafakkur vositalarini o'zlashtirish amalga oshiriladi.

O'qitish amaliyotida loyiha metodi qo'llanilganda o'quvchida turli qobiliyatlar rivojlanadi, an'anaviy o'qitishda esa (dars o'tishda) "bilimlar" beriladi. An'anaviy ta'limda o'quvchiga bilim berishda o'qitishning tasviriy-tushuntirish metodi ustuvor bo'ladi. O'quv jarayoni bu metod bilan to'la nazorat qilinadi, o'quvchilarning ustidan nazorat, mavzuni reproduktiv shakldagi so'rovi amalga oshiriladi. Bu yondashuvning asosiy maqsadi bilimlar, ko'nikma, malakalarni shakllantirish, faoliyatning yetakchi ko'rinishini qayta tasvirlash bo'ladi. Loyiha metodi esa o'qitilayotganning shaxsiga qaratilgan bo'ladi. Shaxsning rivojlanishini ko'rsatgichlaridan biri o'quvchilarning mushohada qilish ko'nikmalari (sintez, qiyoslash, umumlashtirish, turkumlash, induksiya, deduksiya, mavhumlashtirish va boshqa)larni o'zlashtirishlari bo'ladi. Eng asosiysi esa, o'quvchida o'z shaxsining o'sishiga ehtiyoj qiziqish paydo bo'lishi, o'zini o'zgartirish, hissiy-obrazli sohani rivojlanishi, hissiy qadriyat munosabatlari malakasini olish bo'ladi. Loyiha asosida ana shu tarzda o'qitish sinf-dars tizimiga muqobil turadigan samarali metod bo'ladi. Lekin an'anaviy me'yorni to'la siqib chiqarishi mumkin emas. Chunki jahon ta'lim tizimida yuz yil davomida pedagogik usullar, yondashuvlar, texnologiyalarning oltin zahirasi to'plandi. Mutaxassislarning fikricha, loyiha metodi ta'limning boshqa ko'rinishlariga qo'shimcha sifatida foydalanilib, shaxsning o'sishini jadallashuvi sifatida chiqadi.

O'quv loyihasi yoki tadqiqot o'qituvchi nuqtai nazaridan qaraganda bu rivojlanish, o'qitish va tarbiyaning integrativ didaktik vositasi. U o'quvchida loyihalash va tadqiqotning o'ziga xos o'quv va ko'nikmalarini yuzaga kelishi va rivojlanishiga imkon beradi. O'quv loyihasi yoki tadqiqot o'quvchilarga aynan quyidagilarni o'rgatadi:

- Muammolashtirish (muammolar kengligini ko'zdan kechirish va muammolar ostidagi muammolarni ajratish, bu muammolardan kelib chiqadigan yetakchi muammo va topshiriqlarni qo'yish.

- O'quvchining mazmunli faoliyatini shakllantirish va rejalashtirish;

- O'z-o'zining faoliyatini tahlil qilish va refleksiya (loyihaning muammolarini yechishning natijasi va muvaffaqiyatli bo'lishi) ;

O'z faoliyati natijalarini va ishning borishini ko'rsatish;

Loyiha ilmiy metodik jihatdan anglangan, umumlashtirilgan, turkumlangan va uni samarali qo'llash doiralari belgilangan bo'lishi kerak. Pedagogikada innovatsiyalarning kuchli rivojlanishi loyihalash metodini keng qo'llash imkoniyatini beradi va o'quv loyihalarini turkumlash, ularni metodik bajarish, ta'lim tizimiga o'quv loyihalarining kiritilishi bilan yangi kurslarning shakllanishi bilan zarur bo'ladi. O'quv yurtida ta'lim-tarbiyada o'quv loyihalari yetakchi o'rinni egallaydi. Bilishning bunday maqsadlari uchun bilimning turli sohalari jalb qilinadi. Loyihalar turli darajalar bo'yicha turkumlanadi. Misol uchun, mavzu sohalari bo'yicha, faoliyat hajmlari bo'yicha, amalga tatbiq bo'yicha, ijrochilar soni, natijalari muhimligi bo'yicha. Loyihalar tipiga tegishli ravishda ularning barchasi yakka mualliflik xususiyatiga ega bo'lib, u noyob bo'ladi. Barcha loyihalar qandaydir bir maqsadga erishishga yo'nalgan bo'ladi. Shu bilan birga vaqtda vaqtinchalik cheklashlar bo'ladi. O'quv loyihalari turli xil bo'ladi. Bir dars mashg'ulotiga tegishli bo'lganidan toki bir yil muddatga mo'ljallangan loyihalar. Yakka tartibdagi, guruh va turli yoshga mo'ljallangan umum maktab miqyosida amalga oshiriladigan loyihalar bo'ladi.

Loyiha natijalari o'z shakliga ko'ra har xil bo'lishi mumkin. Misol uchun, videofilm, multimedia, prezentatsiya, spektakl, qonun loyihalari, o'yinlar va boshqalar. Vaqt bo'yicha loyihalar mini loyihalarga bo'linadi. Ular dars yoki darsning bir qismini egallaydi. Qisqa muddatli loyihalar 2-6 darslarning davomida amalga oshiriladi. O'rta muddatli loyihalarda darsdan tashqari va dars mashg'ulotlarida 12-15 dars mashg'ulotlari, shuningdek uzoq muddatli loyihalarga sarflanadi. Shuningdek to'la sikl darsdan tashqari bajariladi.

Loyihani bajarish orqali o'quvchi o'z kuchini, o'z bilimlarini ishga solish, foyda keltirish, o'zi erishgan natijani ko'pchilik oldida ko'rsatadi. Bu o'quvchilarning ko'pincha o'zlari vazifa ko'rinishida shakllantirgan va qiziqarli muammoni yechishga qaratilgan faoliyatidir. Ushbu faoliyatning natijasi muammoni yechishning topilgan usuli – amaliy xususiyatga ega. U muhim amaliy ahamiyatga ega va kashfiyotchilarning o'zi uchun qiziqarli va ahamiyatlidir.

Adabiyotlar ro'yxati:

1. Зиёмухаммадов Бури Педагогик махорат асослари. Тошкент – “ТИБ-КИТОБ” - 2009
2. <http://www.educom.ru/ru/documents/archive/advices.php>
3. <http://www.researcher.ru/ШевченкоН.И.> Технологии обучения истории в старшей школе.
4. Новиков А.М., Новиков Д.А. Образовательный проект: методология образовательной деятельности. - М.,2004.





**БОШЛАНҒИЧ СИНФДА “ТАРБИЯ” ФАНИНИ  
ТАШКИЛЛАШТИРИШГА ОИД ТАРИХИЙ-МИЛЛИЙ ЁНДАШУВ  
ВА АЖДОДЛАР ТАЖРИБАСИ**

DOI: <https://doi.org/10.53885/edinres.2021.28.45.001>

*Халилова Ҳабиба Маматқуловна*

*Қарши давлат университети мустақил тадқиқотчиси*

---

*Аннотация. Мазкур мақолада бошланғич синф ўқувчилари онгида “Тарбия” фанини шакллантириши механизмларини такомиллаштиришига оид тарихий-миллий ёндашувлар ва аجدодлар тажрибалари илмий назарий жиҳатдан таҳлил қилинган.*

*Калит сўзлар: аждодлар тажрибаси, ўқитувчи, ўқувчи, таълим, тарбия, моддий ва маънавий омиллар.*

**ИСТОРИКО-НАЦИОНАЛЬНЫЙ ПОДХОД К  
ОРГАНИЗАЦИИ ПРЕДМЕТА «ВОСПИТАНИЕ» В НАЧАЛЬНОЙ  
ШКОЛЕ И ОПЫТ ПРЕДКОВ**

*Халилова Ҳабиба Маматқуловна*

*Независимый исследователь Каршинского государственного университета.*

---

*Аннотация. В статье дается научно-теоретический анализ историко-национальных подходов и исконного опыта по совершенствованию механизмов формирования предмета «Образование» в сознании учащихся младших классов.*

*Ключевые слова: исконный опыт, учитель, ученик, образование, воспитание, материальные и духовные факторы.*

**HISTORICAL AND NATIONAL APPROACH TO THE  
ORGANIZATION OF THE SUBJECT «EDUCATION» IN PRIMARY  
SCHOOL AND THE EXPERIENCE OF ANCESTORS**

*Khalilova Khabiba Mamatkulovna*

*Independent researcher at Karshi State University*

---

*Annotation. The article provides a scientific and theoretical analysis of historical and national approaches and primordial experience in improving the mechanisms of formation of the subject «Education» in the minds of primary school students.*

*Key words: primordial experience, teacher, student, education, upbringing, material and spiritual factors.*

Таълим сифатини яхшилаш ва тарбиявий жараён самарадорлигини таъминлашда моддий омиллар билан бир қаторда ўз мустақил фикрига эга,

иродали, фидойи ва маънавиятли ўқувчи ёшларни тарбиялаш даражаси, салоҳияти ҳам муҳим аҳамиятга эга. Айтиш ўринлики, “Янгиланаётган Ўзбекистонда” камол топаётган ҳозирги ўқувчи-ёшлар ҳар қандай салбий таъсирчан ғоялардан, онг, тафаккур қарамлигидан озод, интеллектуал кучга эга, тиришқоқ, билимли, жасур ва одобли бўлмоғи керак. [10;]. Бунинг учун таълим-тарбия жараёнида ўқувчиларни ўзгарувчан ҳаётий вазиятларга ўргатиш бошланғич синфдан ўқувчилар онгида “Тарбия” фанини мазмун моҳиятини теран англаб етишга ва асосий фанлар қаторида ўзлаштиришларига эришиш педагогиканинг муҳим вазифаларидан биридир.

Фикримизча, бошланғич синф ўқувчилари онгида “Тарбия” фанини шакллантириш масалалари ҳукуматимизнинг ўқувчиларни маънавий соғломлаштириш (турли хил оқимларга қўшилиб кетмаслик), уларга таълим-тарбия бериш тизимини сифат жиҳатидан янги босқичга кўтариш борасида олиб бораётган куйидаги устувор йўналишларида ўз аксини топган:

умумтаълим мактабларида “Тарбия” фанининг назарий асосларини ишлаб чиқишда буюк ажодларимиз асарларидан фойдаланиш;

1—9-синфлар учун яратилган “Тарбия” фани дарслигини даврийлик асосида қайта нашр этишда буюк боболаримиз асарларидан кенг фойдаланган ҳолда тўлдириб бориш масалаларига алоҳида эътибор қаратилган. [1].

Шарқ тарбияшунослигини такомиллаштириш масаласи, бошланғич синф ўқувчилари онгида “Тарбия” фанини шакллантириш механизмларини такомиллаштириш негизида тарихий-миллий ёндашувларга асосланган ажодлар тажрибалари (Абу Наср Фаробий, Абу Райҳон Беруний, Абу Али Ибн Сино, Амир Темур, Улуғбек, Алишер Навоий, Абдулла Авлоний Абу Наср Фаробий, Абу Райҳон Беруний, Абу Али Ибн Сино, Амир Темур, Улуғбек, Алишер Навоий, Абдурахмон Жомий, Кайковус, Абдулла Авлоний [2;3;4;5;6;] каби мутафаккирларнинг асарлари) пойдевор вазифасини ўтайди десак муболаға бўлмайди.

Педагогик меросимизда ажодларимиз томонидан ёш авлод тарбияси масалаларига, ўқувчиларда “хулқ-атвор меъёрларини ривожлантирилиши” масалаларига жиддий эътибор берилган. Айтиш ўринлики, ажодларимиз меросининг замонавий таълим тарбиядаги ўрни, тарбия соҳасида ўзига хос дорилфунун яратганлиги, авлоддан авлодга ўтиб келган ўз тарихий ва маданий қадриятларини ҳамда ўзига хос анъаналарини сақлаб қолишга муваффақ бўлганлиги, ахлоқ-одобга оид қарашлари тарбия назарияси бўйича таълимоти бутун жаҳонга ўрнак бўларли маъно ва мазмун касб этган.

Тажриба ва кузатишларимиз шуни кўрсатадики бошланғич синф ўқувчилари онгида “Тарбия” фанини шакллантириш механизмларини такомиллаштиришга диний қадриятлардан фойдаланиш муҳим восита ҳисобланади.

Чунки қадимги ажодларимиз комил инсон ҳақида бутун бир ахлоқий талаблар мажмуасида замонавий тилда айтсак, шарқона ахлоқ кодексида:

- тарбия инсоннинг ақлий камолоти ва тафаккурини ривожлантиришга, ўзига бўлган ишончини орттиришга хизмат қиладиган;

-фаолият ва мулоқотни юқори ахлоқий ва эстетик жиҳатдан юксалтирадиган;

- илм-фан тараққиёти инсоннинг ахлоқий камолга етишида, шахслараро муносабатларда ижтимоий қийматга эгаллиги ҳамда ҳамкорлик фаолиятининг шахсий мазмуни билан ажралиб турадиган ривожланишнинг юқори даражадаги нормаси дея таъкидланади.

Шунинг учун ўқувчиларни ҳалоллик, поклик, ватан манфаатлари йўлида фидойилик кўрсатиш руҳида тарбиялашда, уларга ўзликларини англаштириш ва жамоада ишлаш кўникмаларини ривожлантиришда миллий, диний кадрятлар муҳим ўрин эгаллайди.

Шундан келиб чиқиб биз, бошланғич синф ўқувчилари онгида “Тарбия” фанини шакллантириш механизмларини такомиллаштиришда аждодлар тажрибаларини қўллашни қуйидаги босқичларда ўрганиб чиқишни лозим топдик.

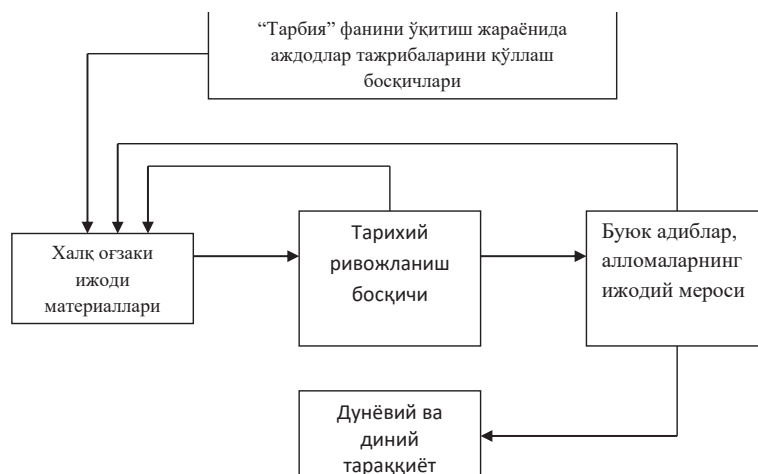

1.2-расм. “Тарбия” фанини ўқитиш жараёнида аждодлар тажрибаларини босқичлари

Дарҳақиқат халқимизнинг қадимий тарихи, бой маданияти, асрий анъана ва кадрятлари [6;]асосида “Тарбия” фанини ўқитиш жараёнида аждодлар тажрибаларини қўллаш муҳим педагогик аҳамият касб этади.

Педагогика тарихидан биламизки, халқимизнинг таълим-тарбияга оид қарашлари, хулқ-атворида оид хислатлари энг қадимги эпик ёдгорликлар - “Авесто”, “Шоҳнома” каби асарлар, миф ва афсоналар орқали бизгача етиб келган

Қадимги аждодларимиз инсонга хос жасурлик, адолат, садоқат ва инсонийлик каби хислатларни қадрлаганлар. Бу хислатлар инсонда ўз-ўзидан шаклланмаган. Табиат ва жамият ҳаётида рўй берган ўзгаришлар, ибтидоий уруғчилик даврида қарор топган турмуш тарзи инсонда ана шундай хислатларнинг шаклланишини тақозо этган.

Биз тарихий ёндашув тамойилига асосланиб, “Тарбия” фанини ўқитиш жараёнида аждодлар тажрибаларини қўллашнинг тарихий-тараққиёт босқичларини асослашга ҳаракат қилдик.

Насриддин Тусий қарашларида ўқитувчи ўқувчиларнинг меҳрини

қозониши учун уларнинг қалбидан жой олиш маъсулиятини ҳис қилиши лозим. Бу хусусият айниқса бошланғич синф таълим жараёнини ташкил этишда муҳим ижтимоий аҳамият касб этади.

Фаробий фикрига кўра, ўқитувчилик касби ўқувчиларнинг ахлоқ нормалари, тартиб интизом масалалари, адолатпарварлик ғояларини ўзида сингдирганлиги билан муҳим тарбиявий вазифасини бажаришга қаратилган бўлиши лозим. “Тарбия” фанини ўқитиш жараёнида Фаробийнинг “Фозил одамлар шаҳри” асаридан намуна қўллаш ҳам муҳим педагогик аҳамият касб этади. Мазкур асарда “эзгулик, билимдонлик, меҳнатсеварлик, адолатпарварлик, билимдонлик” каби фазилатлар улуғланса “ёзувлик, нодонлик, билимсизлик каби жаҳолат иллатларидан асраш” масалалари чуқур таҳлил қилинади. Фаробийнинг фикрича “инсонлар тарбия натижасида фозил (етук) ёки жоҳил кимсаларга айланадилар” [2;]. Мулоҳаза қилиб кўрилганда мутафаккир фозил одамлар яшаётган жамиятни биз яшаётган ҳозирги “фуқаролик жамияти” тушунчасининг муқобили бўлган “Фозил жамият” деб атайди.

Абу Райҳон Беруний тарбия жараёнини коинот ва бутун борлик билан боғлиқ ҳолда тавсифлайди. У ахлоқий категорияларни инсоннинг феъл-атвори билан боғлайди, бошқарув ва сиёсат ишларида билимдонлик, тадбиркорликни улуғлайди. [6;].

Абу Райҳон Берунийнинг инсон тўғрисидаги ғояларини ўрганиш, бахт-саодат йўлида олиб борган ишларини ҳикматларини ўқувчиларга ёд олдириш шахснинг шаклланиши ва индивидуалликнинг ривожланишини таъминлайдиган болалар муҳитида ижтимоий муносабатларни, фаолият ва мулоқотни юқори ахлоқий ва эстетик жиҳатларини тарбиялайдиган болалар жамоасини шакллантиришга замин ҳозирлайди.

Абу Али ибн Сино “Тиббий ўғитлар” таркибига кирувчи “Шифо” асарида 9-10 ёшгача бўлган болалар тарбияси, уларнинг “жисмоний, ахлоқий, эстетик, ақлий тарбияланиши” бунда “жисмоний соғломлик, ақлий ўсиш ва ахлоқий ривожланиш” кичик ёшдаги ўқувчилар тарбия компонентларини ўзлаштиришлари негизи ҳисобланади. Ибн Сино ўқувчилар жамоасини тарбиялаш масалаларида мактабнинг ва педагогнинг маҳоратини алоҳида эътироф этади. Ҳар бир одам ақлий, ахлоқий, ғоявий жиҳатдан кучли етук бўлиши лозим. Агар инсон шундай хислатларга эга бўлсагина, жамиятга фойда келтириши мумкин. Ибн Сино комил инсон тарбияси тарбияси масалаларига алоҳида урғу бериб, яхши фарзандни жамиятнинг бир бўлаги деб ҳисоблаб, яхши тарбияни жамият фаровонлиги деб айтади.

Алишер Навоийнинг беш томлик “Ҳамса” асаридаги бир қатор образлар кичик мактаб ёшидаги ўқувчиларда жисмоний етуклик, ҳаёт эҳтиёжларига мослик, билимдонлик ва ахлоқий фазилатларни тарбиялашга хизмат қилади. Биргина “Фарҳод ва Ширин” асаридаги Фарҳод образи унинг Устоз қўлида беш ёшигача жисмоний ўсиши (от миниши, камон отиши), билим ва ахлоқ сирларини ўрганиши, дўстга садоқати, меҳнатсеварлиги, билимдонлиги, ахлоқий фазилатларни ўзида сингдирганлигини алоҳида кўрсатиб ўтиш лозим. [6;].

XI асрда яшаб ижод қилган Юсуф Хос Ҳожибнинг “Қутадуғ билим” (“Саодатга бошловчи билим”) достонида инсоннинг бутун ҳаёт ва фаолиятининг бирламчи асоси - инсоний камолот чўққисини таълим-тарбия, илм - фан ва маърифат билан соғломлаштириш муҳимлигини таъкидлайди. Фикр тарбияси жамоа руҳиятини соғломлаштиришнинг муҳим мезонларидан бири саналиб, Юсуф Хос Ҳожиб фикрича, жамоа фикри ақлий, ҳиссий ва иродавий жиҳатларни узвий бирликда ифодалайди ва турли тарзда намоён бўлади. [6;]

Юқорида билдирилган фикрлардан англанадики, Аҳмад Югнакий асари тарбия, маънавий камолотнинг йўл-йўриқлари, усуллари, чоратадбирларини ўзида мужассамлаштирганлиги билан бошланғич синф ўқувчиларида ахлоқий сифат ва фазилатларини тарбиялашда маънавий манбадир.

Буюк саркарда Амир Темурнинг “Бирор ишни қилмоқчи бўлсам, Азму жамшид билан иш тутдим. Бирон ишни қилишга қасд қилган бўлсам, бутун зеҳним, вужудим билан боғланиб, битирмагунимча ундан кўлимни тортмадим” каби ўғитлари ўқувчиларда фикр эркинлигини кафолатлаб бериш, ўзига ишонч, ўзгалар фикрини тинглаш, эшитиш ва айтишга имконият яратади. [10;].

Амир Темурнинг набираси Мирзо Улуғбек “Сулук ул-мулук” (Подшоҳларга қўлланма) китоби умумбашарий қадриятларга қўшган бекиёс ҳиссаси бўлиб, у бугунги кунда ҳам ҳаётимизда улкан аҳамият касб этмоқда. [3;].

Мирзо Улуғбек даврида, Ян Амос Коменскийдан анча илгари, ўқитишнинг синф-тизимлари, болаларни ёши буйича табақалаштириб ўқитиш, ўқув-тарбия ишларининг аниқ бир муддатини белгилаб қуйиш, таълимнинг босқичма-босқич (бошланғич, ўрта, олий) амалга ошириш усуллари йулга қуйилди.

“Оила” асари билан машҳур бўлган Абдурауф Фитрат инсон камолотида оила, жамоа муҳим ўрин эгаллаши ва ақлнинг комил бўлиши, ахлоқий поклик, донишмандлик, шижоатлилиқ, адолатлилиқ каби инсоний фазилатларни улуғлади, инсон ақлий қувватининг натижасисиз, ақлнинг раҳбарлигисиз саодатга эриша олмасликларини таъкидлади.

Абдуқодир Шакурий ўқувчиларда касб-ҳунарларни эгаллашга, меҳнатга қизиқишни тарбиялашга эътибор қаратди. Шу мақсадда мактаб ўқув режасига меҳнат дарсни ҳам киритди, ўқувчиларни деҳқончилик, боғдорчилик, чорвачиликнинг илғор усуллари билан таништирди.

Махмудхужа Бехбудий мактаб, маорифни инсон онгини шакллантириш ва ривожлантириш, одамлараро дўстликни мустаҳкамлаш воситаси ҳисоблади, очилган янги усул мактабларида ўқувчиларни шахс сифатида комил топтиришга, уларда инсоний фазилатларни шакллантиришга эътибор берди.

Мунавварқори Абдурашидхонов болалар тарбиясида фақат ота-оналар эмас, балки муаллим ва кенг жамоа жавобгар эканлигини айтиб, улардан болаларни ахлоқли қилиб тарбиялашни талаб этди. У ёшларни билимларни пухта эгаллашга, меҳнат қилишга умуминсоний қадриятларга садоқатли



бўлишга чорлади, ота-оналарни фарзандларида маънавият, нафосат, гўзаллик туйғусини ривожлантиришга даъват қилди.

Абдулла Авлоний “Биринчи муаллим», “Иккинчи муаллим», “Туркий Гулистон ёхуд ахлоқ», “Мактаб гулистони» асарлари, “Адабиёт ёхуд миллий шеърлар» тўпламларида сўз инсоннинг даража ва камолини, илм ва фазлини ўлчаб кўрсатадиган тарозисидур. Ақл соҳиблари кишининг фикр ва ниятини, илм ва қувватини, кадр ва қимматини сўзлаган сўздан билурлар.

Юқоридаги, ота-боболаримиз таълимотидан маълумки, қадимдан бебаҳо бойлик бўлмиш илму маърифат, таълим ва тарбияни инсон камолоти ва миллат равнақининг асосий шарти ва гарови деб билган. Буюк мутафаккир Абдулла Авлонийнинг “Тарбия биз учун ё ҳаёт -ё мамот, ё нажот - ё ҳалокат, ё саодат - ё фалокат масаласидир” деган пурмаъно фикрлари ҳозирги даврга қадар долзарблигини сақлаб келмоқда [4;]

Авлонийнинг уқтиришича, одамлар умр буйи бир-бирлари билан алоқада, ўзаро муносабатда бўладилар. Ростгуйлик, тўғрисўзлик инсонлар ҳаётида муҳим аҳамиятга эга. Шу сабабли ҳам Авлоний ростгуйлик ва тўғри сўзликни энг гўзал инсоний фазилат деб билади.

Садриддин Айний халқнинг ақл-заковатини, куч-қудратини ўзаро дўстликда, меҳр-оқибатда кўрди, болаларда халққа хос бу фазилатларни таркиб топтиришга даъват этди. Айний ахлоқий тарбияланган бола ҳеч вақт ёлгон гапирмаслигини, ҳамкорлик фаолиятида пайдо бўладиган инсонпарварлик муносабатларида ҳамма вақт чин сўзли, соф виждонли бўлишини айтади ва сахийлик, хайрихоҳлик, камтарликни ахлоқий фазилат ҳисоблайди ва жамоа тарбиясида болаларда бу сифатларни ривожлантиришни уқтиради. [6;]

Юқоридаги таҳлиллардан кўриниб турибдики, икки катта куч - яхшилик ва ёмонлик ўртасидаги аёвсиз кураш инсоннинг ақлий ва ахлоқий жиҳатдан таркиб топа боришига таъсир этган, тафаккур юрита олиш қобилиятига эга бўлган инсон камолоти ривожига хизмат этган.

Шундан келиб чиқиб биз тадқиқотларимиз жараёнида бошланғич синфларда “Тарбия” фанини ўқитиш жараёнида Ўрта Осиё мутафаккирлари илмий меросида улуғланган тарбия компонентларида ўз аксини топган қуйидаги ахлоқий хислатларни ривожлантириш муҳим: билимлилик, дўстга садоқат, толерантлик, хушхулқлик, инсонийлик, эзгулик, яхшилик, камтарлик, жасорат, ширинсуханлик, поклик, вафодорлик, дўстлик, мардлик меҳмондўстлик ва бошқалар.

Демак, энг қадимги маърифий ёдгорликларда ифода этилган ва кадрланган хислатлар - жасурлик, мардлик, адолат, садоқат, инсонийлик, хушмуомалалиқдан иборат бўлган. Табиийки, ушбу хислатлар бошланғич синф ўқувчиларида ўз-ўзидан шаклланмайди. Тарбия фанини ўқитиш жараёнида аждодлар тажрибалари негизида ўқувчиларда одоб ахлоқ нормаларини синдириш имкониятларини қуйидагича изоҳлаш мумкин:

ислом ва унинг асосий таълимоти мужассамлашган Қуръони Карим ва ҳадислар ёрдамида ўқувчиларда ақлий, ахлоқий ҳамда жисмоний хислатларни шакллантириш;

комил инсон тарбиясида ёш хусусиятларини ҳисобга олиш;

диний ва дунёвий билимларни эгаллаш;

олижаноб бўлиш, покиза юриш, оила ва ватан олдидаги бурч ва вазифаларнинг устунлигига эришиш, эзгуликка хизмат қилиш.

Тадқиқот муаммоси юзасидан олиб борган изланишларимиз ажодларимиз ўлмас тарихий мероси, меҳнати замирида вужудга келган урф-одатлар, анъаналар жамият ривожига, инсонлар маънавий ривожига ижобий таъсир кўрсатиши борасидаги фикрлари “ТАРБИЯ” фанини ўқитишда узлуксизлик ва узвийлик тамойилига амал қилган ҳолда ҳар бир тарихий даврда босқичма-босқич такомиллашиб бориш заруриятини кўрсатди.

Хулоса қилиб айтганда, бошланғич синф ўқувчилари онгида “Тарбия” фанини шакллантириш механизмларини такомиллаштириш масаласига тарихийлик ва миллий ёндашувлар нуқтаи назардан қараганда ўзбек халқининг буюк мутафаккирлари, ажодлар тажрибалари муҳим педагогик аҳамият касб этади. Тарбия фанининг асослари узоқ ўтмишдаёқ мутафаккирларимиз илмий мероси, ўғитлари орқали ўқувчиларни одобли, меҳнатсевар ватанпарвар қилиб тарбиялашда муҳим ижтимоий педагогик аҳамият касб этади. Айнан 1-4 синф “Тарбия” дарслигида берилган “Инсон ҳаётида қоидаларнинг ўрни”, “Яхши ва ёмон одамлар”, “Соғ танда соғлом ақл”, “Тартиб ва интизом”, “Ҳурмат қозониш”, “Инсонпарварлик, дўстлик олий фазилат” каби мавзулар моҳиятини ёритишда мутафаккирлар мероси дастуруламал вазифасини бажаради. Шарқ алломаларнинг асарларида ўқувчи ёшларнинг ўқиши, одоб ахлоқи, касбга йўналтириш, дўстга садоқат ва тарбия масалаларида ўқитувчи муаллимнинг роли, вазифаларига алоҳида урғу бериб ўтилган.

Фойдаланилган адабиётлар рўйхати.

1. Ўзбекистон Республикаси Президентининг 2020 йил 6 ноябрдаги ПҚ-4884-сон “Таълим-тарбия тизимини янада такомиллаштиришга оид қўшимча чора-тадбирлар тўғрисида” Қарори. Қонун ҳужжатлари маълумотлари миллий базаси ([www.lex.uz](http://www.lex.uz)), 2020 йил 6 ноябр

2. Абу Наср Форобий. Фозил одамлар шахри. –Т.: А.Қодирий номидаги халқ мероси нашриёти, 1993. – 224 б.

3. Амир Темур ўғитлари. – Т.: “Наврўз”, 1992. - 45 б

4. Авлоний, Абдулла. Танланган асарлар: 2-жилд. – Т.: Маънавият, 2006. - 304 б.

5. Абу Али ибн Сино. Таржимаи ҳоли. Т.: “Фан”, 1980. – 6 б

6. Зуннонов А., Гўхлиев Б., Маъсудов Х. Педагогика тарихи дарслик. Т.: “Шарқ” нашриёти 2002. -116

7. Куронов М. Ўзбекистон умумий урта таълим мактабларида миллий тарбиянинг педагогик асослари: Пед.фан.д-ри. ...дис. - Тошкент, 1998.-316 б.

8. Мусурмонова О. Бадиий адабиёт –маънавий тарбия воситаси. Узлуксиз таълим. ж. –Т., 2003. № 3. 71-75-б

9. Мухитдинова Ф.А. Шарқ уйғониш даври мутафаккирларининг сиёсий-ҳуқуқий таълимотлари. (А.Н.Фаробий, А.Р.Беруний, Абу Али ибн Сино сиёсий-ҳуқуқий қарашлари асосида) Юрид. фан. д-ри.... дисс. Т.: 2010 -82 б

10. Давронова Д.С. Preparing Young People to Social Relations on the Basis of Formation ideological and Political Culture in the Family Preparing Young People to Social Relations on the Basis of Formation ideological and Political Culture in the Family Eastern European Scientific Journal. ISSN. 2199-7977 Ausgabe 3-2016 47-49

## ТАЛАБАЛАРДА ТАНҚИДИЙ ФИКРЛАШНИ ШАКЛЛАНТИРИШНИНГ ПЕДАГОГИК- ПСИХОЛОГИК ОМИЛЛАРИ

DOI: <https://doi.org/10.53885/edinres.2021.28.61.001>

**Пулатова Фарида Азамовна,**

*Педагогика ва психология кафедраси ўқитувчиси Самарқанд Давлат  
чет тиллар институти*

*Аннотация. Ушбу мақолада ўқувчи-талабарларнинг ақлий жиҳатдан ривожланишида назарий тафаккурнинг роли катта эканлиги. Ўқувчи-талабарлар адабий асарларни ўқиш ва тушунтириш орқали мустақил фикрлаш, мулоҳаза юритиш ва мунозараларга ўргана боришлиги. Унда аста-секин табиат ва жамият ҳақида ўзининг нуқтаи назари, эътиқоди, қараши шаклланиши, танқидий фикрлаш таълим ва жамиятдаги ўрни ҳақида гап боради.*

*Калит сўз. Фикр, фалсафа, мантиқ, педагогик, психология, таълим, инсон, ўқувчи, кўникма, маълумот, қобилият, талаба, танқидий фикрлаш.*

*Аннотация. В данной статье рассматривается роль теоретического мышления в умственном развитии учащихся. Об обучении студентов мыслить независимо, размышлять и дискутировать, читая и интерпретируя литературные произведения. Речь идет о постепенном формировании собственных взглядов, убеждений, взглядов на природу и общество, воспитании критического мышления и его месте в обществе.*

*Ключевые слова: мысль, философия, логика, педагогика, психология, образование, человек, ученик, навыки, знания, способности, ученик, критическое мышление.*

*Abstract. This article examines the role of theoretical thinking in the mental development of students. teaching students to think independently reflect and debate, reading and interpreting literary works. the article is about the gradual formation of their own views, beliefs, views on nature and society, the education of critical thinking and its place in society.*

*Key words: thought, philosophy, logic, pedagogy, psychology, education, person, student, skills, knowledge, ability, student, critical thinking.*

Фикр бу фақат инсонлар хос. Инсон томонидан дунёга келади, туғдирилади, шаклланади ва ривожланади. Фикрнинг кучи ғоят катта ҳамда аҳамиятлидир. Шунинг учун фикр яратувчи ҳам вайрон қилувчи ҳам бўлиши мумкин. Фикр моддий оламда моддийлашади, яъни юзага чиқади. Янги-янги кашфиётлар пайдо бўлади ва қайсидир соҳада ривожланиш бўлади деб айтаолиш мумкин.

Шундай экан таълим жараёнида ўқувчиларга кўпроқ «ижодий фикрлаш» усуллари ўргатиш керак. Айнан шу усуллар уларнинг онг остида жойлашиб, идрок қилинадиган барча маълумотлар шу ички олам таъсирида талқин қилинади. Натижада улар улкан энергияга эга фикрлаш

имкониятларини янгиликларни яратишга йўналтирадilar.

Ҳозирги пайтда жамиятда «ижодий фикрлаш» лаёқатларига эга мутахассислар камчиликни ташкил этади. Натижада таълим жараёнидаги янгилик ёки бирор ихтиролар қилиш долзарб муаммо бўлиб келмоқда. Бизга ижодий фикрлаш қизиқарли нарсаларни яратиш, санъат, ижоддек туюлади. Аслида эса ҳар бир инсон, бола ижодий фикрлашни ривожлантириши керак, чунки бу боғлиқлик мавжуд бўлмаган жойларда уни топишнинг қимматли қобилиятидир. Шунингдек, бу кўникма бир вазият учун кўплаб жавоб вариантларини ўйлаб топиш қобилиятини ва қайта ўрганиш, ишонган нарсангиздан воз кечиш ва янги нарсаларни топиш, ўрганиш қобилиятини шакллантиради. Бу эса ҳар бир шахсдан тафаккур ва фикрлашни талаб қилади.

Танқидий фикрлаш (ингл. critical thinking) – нарса ва ҳодисаларни оқилона хулосалар чиқариш билан таҳлил қилишда фойдаланиладиган ва асосланган баҳолар, талқинлар беришга, шунингдек, олинган натижаларни вазиятлар ва муаммоларга қўллаш имконини берадиган мулоҳазалар тизими. Умумий маънода танқидий фикрлаш деганда танқиддан олдинги фикрлашдан кўра юқорида даражада фикрлаш кўзда тутилади.

Танқидий фикрлаш – одамнинг келиб тушаётган ахборотни, жумладан, ўз мулоҳазаларини шубҳа остига олиш қобилиятидир. Муайян жамиятда танқидий фикрлаш даражасига ўтиш ушбу жамиятнинг фуқаролик ривожланишининг бошланиши учун зарур шартдир, деган фикр мавжуд. Тор маънода танқидий фикрлаш «мулоҳазаларни тўғри баҳолаш», демакдир. Шунингдек, «фикрлаш ҳақида фикрлаш» деб ҳам тавсифланади. Энг тарқалган таърифлардан бири - «нимага ишониш ва нима қилиш ҳақида қарор қабул қилишга йўналтирилган оқилона рефлексив фикрлаш». Батафсилроқ таъриф - «кузатув, тажриба, фикрлаш ёки мулоқот натижасида, ишонч ҳосил қилиш ва ҳаракат учун мақсадли нуқта сифатида олинган ёки юзага келтирилган ахборотни фаол ва моҳирона таҳлил қилиш, концептуализация, қўллаш, синтез қилиш ва ёки баҳолаш интеллектуал тартибга солинган жараёни».

«Танқидий фикрлаш» атамасининг ўзи файласуф Жон Дьюига бориб тақалади. У атамдан кўпроқ «рефлексив фикрлаш» сифатида фойдаланган: «уни ва у олиб келадиган оқибатларни қўллаб-қувватлайдиган асосларда ҳар қандай фикр ёки тахмин қилинган билим шаклини фаол, изчил ва эҳтиёткорлик билан кўриб чиқиш». Танқидий фикрлаш нима эканлиги масаласини кўшимча аниқлаштириш учун Ричард Пол (1995) танқидий фикрлашни кучли ва кучсиз турларга ажратишни таклиф қилган. У кучсиз маънодаги танқидий фикрлашни юқори малакали, лекин ўз манфаатлари билан машғул бўлган ва ўз ҳаракатларининг ахлоқий оқибатлари ҳақида жиддий ўйланмайдиган сохта интеллектуалнинг худбинлик мотивациясига эга фикрлаши сифатида таърифлайди.

Бундай фикрлаш соҳиби кўпинча юқори билимли бўлади, лекин ўз билимларидан адолатсиз ва худбин мақсадларга эришиш учун қўллайди. Бошқа томондан, кучли маънода танқидий фикрлаш –

эгоцентрик ёки социоцентрик ёндашувсиз объектив ўрганиш мақсадида муаммолар мантиқига кириб борадиган шахс фикрлаши. Шу маънода танқидий фикрлаш ҳақиқат йўлидаги тўсиқларни сидқидилдан енгишга қаратилади. Психолог Дайана Халперн (ингл. Diane F. Halpern) танқидий фикрлашни назорат қилиш, асослилиқ ва мақсадга мувофиқлик билан тавсифланадиган, керакли натижа олиш эҳтимолини оширадиган билиш усулларида фойдаланиш, деб ҳисоблайди. Бу усуллар муаммони ҳал қилиш, хулосаларни ифодалаш, эҳтимолий баҳолаш ва қарор қабул қилишда қўлланилади ҳамда аниқ вазият ва ҳал қилинаётган муаммо тури учун ўринли ва самарали бўлган кўникмаларни талаб қилади.

Бундан ташқари, танқидий фикрлаш мантиқий хулосаларни қуриш, изчил мантиқий моделларни яратиш ва ҳукми рад этиш, у билан келишиш ёки вақтинча кўриб чиқишни кечиктириш билан боғлиқ онгли қарорларни қабул қилиш билан тавсифланади. Бу таърифларнинг барчаси муайян когнитив вазифани ҳал қилишга йўналтирилиши лозим бўлган руҳий фаолликни назарда тутади. Танқидий фикрлаш учун зарур бўлган асосий кўникмалар мажмуасига кузатиш, изоҳлаш, таҳлил қилиш, хулоса чиқариш қобилияти ва баҳо бериш қобилияти киради. Танқидий фикрлаш мантиқни қўллайди, балки аниқлик, асослилиқ, аниқлик, аҳамиятлилик, теранлик, қўлам ва адолатлилиқ каби мета-билим ва зиёлилиқнинг кенг мезонларига таянади. Ижодий тасаввур, қадрият муносабати ва кам даражада аниқ эмоционаллиқ ҳам танқидий фикрлашнинг таркибий қисмидир. Замонавий тадқиқотчилардан бири Р.Эннис идеал танқидий фикрлашнинг асосий ва энг муҳим диспозициялари, яъни кўрсатмалари сифатида қуйидагиларни айтиб ўтади: аниқ фикр билдириш; асосларни қидириш; яхши хабардор бўлишга ҳаракат қилиш; муқобил вариантларни қидириш; очиқ фикрга эга бўлиш; асослар етишмаса, муҳокама қилишдан тийилиш ва ҳоказо.

Танқидий фикрлашнинг икки асосий таркибий қисми ҳам мавжуд: диспозиция (ўз фикрлари учун асослар излаш, қизиқувчан бўлиш, интеллектуал мустақиллигини намоиш этиш); малака ва кўникмалар (далилларни аниқлаш, далилларни баҳолаш, маслакларни баҳолаш, муқобил вариантларни таклиф қилиш, хулосалар чиқариш, софизмларни тан олиш ва когнитив бузиб кўрсатишлар билан шуғулланиш). Танқидий фикрлашни ўрганишга ёндашувлар мавжуд бўлиб, уларни ҳам икки гуруҳга бўлиш мумкин: интеллектуал «тўғри» ва «нотўғри» дохастик кўрсатмаларни ўрганадиганлар (эпистемология ва таълим фалсафаси); танқидий фикрлайдиган шахсга хос бўлган интеллектуал малака ва кўникмаларни ўрганадиганлар (мантиқ, аргументация назарияси, психология).

Шундай қилиб, танқидий фикрлаш тадқиқотларнинг фанлараро йўналиши бўлиб, фалсафа, мантиқ, педагогик ва психологиянинг бир қисмини ўз ичига олади. Жон Дьюи эса кўпинча классик файласуфлардан иқтибос келтирган, чунки айнан фалсафа тарихида танқидий фикрлаш намуналари ва тафаккуримизни такомиллаштиришга бағишланган махсус рисоаларни кўради. Гап шундаки, фалсафа «тадқиқотилиқ дастурлари»ни алмаштиришни ифодалайди. «Фикрлаш нима?», деган саволни турли вақтларда турли мутафаккирлар томонидан таклиф қилинган турли



тадқиқот дастурлари контекстидан ташқарида бериш бефойда.

Анъанавий равишда танқидий фикрлаш турлича таърифланади: «Жавоб ёки хулосага эришиш учун ахборотни фаол ва моҳирона фикрлаш, қўллаш, таҳлил қилиш, синтез қилиш ва баҳолаш жараёни», «Аниқ, оқилона, холис ва далиллар билан қўллаб-қувватланадиган интизомли фикрлаш», «Мақсадли ҳукм ўз-ўзини тартибга солиш, шарҳлаш, таҳлил қилиш, баҳолаш ва хулоса чиқаришга, шунингдек, ушбу ҳукм асосланган далил, концептуал, методологик, мезонларга асосланган ёки контекстуал мулоҳазаларни тушунтиришга олиб келади», «Эътиқодларимизни шакллантиришда ақлни ишлатиш мажбуриятини ўз ичига олади». Рефлексив скептицизм билан фаолиятга мойиллик ва кўникмалар (McPeeck, 1981)

Ўз фикрлаши ҳақида шундай ўйлаш, ўз фикрлашидаги хатолар ва ноҳолисликларни аниқлаш ва самарадорликни ошириш, аниқлаштириш ва ташкил қилиш. Танқидий фикрлаш – бу «оғир» фикрлаш эмас ва у муаммоларни ҳал қилишга йўналтирилмайди (ўз фикрлашини «яхшилаш»дан ташқари). Танқидий фикрлаш фикрловчи оқилона бўлишини максималлаштириш мақсадида ичкарига йўналтирилади. Танқидий фикрлаш муаммоларни ҳал қилиш учун ишлатилмайди – танқидий фикрлаш фикрлаш жараёнини яхшилаш учун фойдаланилади.

«Атрофлича таҳлилий баҳолаш асосида баҳолаш»

«Танқидий фикрлаш - кишиларнинг ўз фикрлари ва ҳаракатларини белгиловчи қарорлар қабул қилишни акс эттириш ва эътиборга олишни талаб қиладиган фикрлаш тури. Танқидий фикрлаш одамларга кўпроқ мантиқ билан хулоса чиқариш, мураккаб ахборотни қайта ишлаш ва қатъий хулосалар чиқара олишлари учун муаммонинг турли томонларига қараш имконини беради». Танқидий фикрлаш етти муҳим хусусиятга эга: қизиқувчанлик, турли жиҳатларга очиқлик, тизимли фикрлаш қобилияти, таҳлилий ёндашув, ҳақиқатда қатъиятлилик, танқидий фикрлашнинг ўзига ишонч ва ниҳоят етуклик.

Танқидий фикрлашни турли йўллар билан белгилаш мумкин бўлса-да, унинг асосий таркибий қисми - қониқарли натижага эришиш истаги ҳақида умумий келишув мавжуд ва бунга оқилона фикрлаш ва натижаларга йўналтирилган иш орқали эришиш керак. Танқидий фикрлаш муаммоларни ҳал қилиш, ҳисоблаш ва эҳтимолликларни муваффақиятли қўллаш каби ўзлаштирилган қобилиятларни ўз ичига олади. Бунга тафаккур жараёни билан шуғулланишга мойиллик ҳам киради. Танқидий фикрлашнинг таълим жараёнидаги ўрни бекиёсдир. Чунки, танқидий фикрлаш дунё қарашнинг кенглиги билимнинг чуқурлигидан дарак беради. Танқидий фикрга эга талабалар бошқа талабаларга нисбатан билимлийроқ ҳисобланди.

«Танқидий фикрлаш – моҳиятан, билимларга ва идрок этилган доноликка сўроқ берувчи, рағбатлантирувчи ёндашувдир. У объектив нуқтаи назардан ғоялар ва маълумотларни ўз ичига олади, сўнгра ўз қадриятларимиз, қарашларимиз ва шахсий фалсафамиз асосида маълумот беради».

Танқидий фикрлашнинг замонавий тадқиқотчилари бу анъанавий таърифларни ижодкорлик, тасаввур, кашфиёт, акс эттириш, эмпатия,

билимни боғлаш, феминистик назария, субъективлик, ноаниқлик каби фазилатларни, тушунчаларни ва жараёнларни қўшган ҳолда кенгайтирди. Танқидий фикрлашнинг айрим таърифлари бу субъектив амалиётларни истисно қилади.

Агар эркинлик ва билим бўлмаса, танқидий фикрлаш ҳам бўлмайди. Ёшларга тўғри таълим бериш- бу ҳар хил мулалифларнинг асаридан тўпланган сўзлар, иборалар, ҳикматлар, фикрлар йиғиндисини боланинг миясига жойлаш деган гап эмас, балки нарсаларнинг моҳиятини англаш қобилият ва фиклашини ўстириш керак. Танқидий фикрлаш бир хил материал ҳақида кўпроқ нуқтаи назар ва истиқболларни беради.

Танқидий фикрлаш фаол жараён ҳисобланиб, бунда ўқувчилар ўзига ишончни орттириш ва ўз фикри ҳамда Ғояларининг каддини тушуниши, укув жараёнида фаол иштирок этиши, турлича фикрларни эътибор билан тинглаши, ўз ҳукмларини шакллантириши лозим. Ўқувчи-ёшларни танқидий фикрлашга ургатиш омилларига ранг-баранг фикрлар, фаоллик, таваккалчилик, фикрларни кадрлаш, фикрларнинг кимматлилиги, ўзаро фикр алмашув, танқидий фикрларни таъминловчи саволлар киради.

Тафаккур ривожланиши билан биргаликда ўқувчиларнинг нутқ маданияти ривожланади. Талабалар турли жанрдаги адабий асарларни ўқиши, тушуниши орқали мустақил фикр юритиш, мулоҳаза қилиш ва мунозарага киришишга ўрганиб боради. Тафаккурнинг чуқурлиги деганда эса моддий дунёдаги нарса ва ҳодисаларнинг асосий қонунлари, хоссалари, сифатлари, уларнинг ўзаро боғланиш ва муносабатлари ўқувчи-талабаларнинг фикрлаш фаолиятида акс этганлиги тушунилади. Тафаккурнинг кенглиги ўзининг мазмундорлиги ва чуқурлиги сифатилари билан мунтазам боғлиқ бўлади.

Тафаккурнинг мустақиллиги деганда ўқувчи-талабаларнинг шахсий ташаббуси билан ўз олдига янги вазифалар қўя билиши, бу вазифаларни ҳеч кимнинг ёрдамисиз, оқилона усуллар билан мустақил ҳал қилишлигини тушуниши керак. Тафаккурнинг тезлиги қўйилган саволга тўлиқ жавоб олинган вақт билан белгиланади. Айрим қиз ва йигитлар ақлий ривожланишдан орқада бўлиб, ўқув материалларини ўзлаштиришга улгурмайдилар ёки қийналадилар, улар теvarак-атрофдаги воқеликни билиб олиш мақсадида умумлаштирувчи тушунчалардан фойдаланишни билмайдилар, чунки бу тушунчалар, ҳулосалар, фикрлар, ҳодиса ва фактларни тадқиқ қилишни ёдлаб оладилар.

Болаларни ақлий жиҳатдан ривожлантириш учун уларнинг ўқиш фаолиятларини фаоллаштириш ва уларнинг билимларини онгли равишда ўстириши керак. Бу жараён ҳеч биримизга сир эмаски, педагоглардан зукколик ва маҳорат талаб қилинади. Таълимда онглилик ўқувчининг юқори даражасидаги фаоллиги билан таъминланади. Билимларини фаол фаолият кўрсатиб ўзлаштирганда, ўқувчилар бу билимларни яхши тушунибгина қолмай, уларни амалий фаолиятда қўллашга ҳам ўрганадилар. Бу ўринда ўқувчиларнинг мустақил фикрлашларини фаоллаштиришга, тўғри раҳбарлик қилган ҳолда таништириш лозим.

Ўқувчи-талабаларнинг ақлий жиҳатдан ривожланишида назарий

тафаккурнинг роли каттадир. Ўқувчи-талабарлар адабий асарларни ўқиш ва тушунтириш орқали мустақил фикрлаш, мулоҳаза юритиш ва мунозараларга ўргана боради. Унда аста-секин табиат ва жамият ҳақида ўзининг нуқтаи назари, эътиқоди, қараши шаклланади. Маълумки, шахснинг ана шу фазилатлари унда фикрлаш, мустақил ўйлаш, тўғри ҳукм ва хулосалар чиқариш, қатъий қарорга кела олишининг натижасидир. Демак, ўқув масканида ўтиладиган, дарслар, лаборатория ишлари, амалий машғулотлар, реферат, қонспект ёзиш каби фаолият турлари ўқувчи-талабаларнинг ўзлаштириш учун зарур материалларни мустақил ҳолда тушунишга олиб келади. Ҳамда фикр кенгли ва дунё қарашини ўстиради.

Танқидий фикрлаш – ахборотларни ўзлаштиришдан бошланадиган ва хулоса чиқариш билан тугалланадиган мураккаб ўйлаш жараёни. Бирок танқидий фикрлаш – билиш фаолиятининг юқори даражаси сифатида талабаларда матн билан ишлаш кўникмасини ривожлантиришга, оғзаки ва ёзма нутқни эгаллашга қаратилган бўлиши лозим. Танқидий фикрлаш – ўқув аудиториясидаги руҳиятни ўзгартира оладиган стратегиялар мажмуидир, яъни машғулот ўқитувчи ва талабаларнинг ижодхонасига айланади. Танқидий фикрлаш – бу мустақил фикрлашдир. Талабаларни мустақил фикрлашга имкон бериш даркор. Шунда уларда ижодкорлик, қизиқиш шаклланади ва кейин ривожлана боради.

Буларнинг барчаси илмий-назарий тафаккурнинг шаклланишига, теварак атрофдаги воқеликнинг умумий қонуниятларини ўсишига, ақлий имкониятларининг вужудга келишига, табиат ва жамият ривожланишининг қонунларини англашига муҳим шарт-шароит яратади. Мустақил фикрлаш ва танқидий фикрлай олиш ҳар қандай шахс учун муҳим аҳамиятга эга эканлигини доимо ёдда тутишимиз лозим.

Адабиётлар рўйхати.

1. Абдуқаҳҳор Ғаниев, Физика-математика фанлари номзоди, доцент, Низомий номидаги ТДПУ Шаҳрисабз филиали директори. Таълимда танқидий фикрлаш керакми? Халқ сўзи газетаси 2020 йил 24 ноябрь
2. Халқаро очиқ жамияти институтининг «Танқидий фикрлашни ривожлантириш асослари» дастури. – Т., 2002.
3. Хошимов К., Нишонова С., Иномова М., Хасанов Р. Педагогика тарихи. - Т.: «Ўқитувчи», 2000.

## **ЎЙИН ТЕХНОЛОГИЯЛАРИДАН ФОЙДАЛАНГАН ИНТЕРФАОЛ ДАРСЛАРНИНГ ЎЗИГА ХОС ХУСУСИЯТЛАРИ**

DOI: <https://doi.org/10.53885/edinres.2021.28.62.001>

*Назирова Дилафруз Алишеровна*

*Ўзбекистон давлат жаҳон тиллари университети “Педагогика ва психология” кафедраси ўқитувчиси*

*Мазкур мақолада ўйин технологияларидан фойдаланган интерфаол дарсларнинг ўзига хос хусусиятлари илмий назарий жиҳатдан ёритиб берилган. Шунингдек мақолада интерфаол технологиялардан фойдаланиш, болалар таълимнинг мотивацияси ва индивидуаллашувини ошириш, уларнинг ижодий қобилиятларини, нутқ фаоллигини ривожлантириш, жамоада ишлашда ахлоқий меъёр ва қоидаларни қабул қилиш қобилиятини шакллантиришда муҳим педагог аҳамият касб этиши масалаларига тўхталиб ўтилган.*

*Калит сўзлар: ўйин технологиялари, интерфаол дарслар, жамоа, ахлоқий меъёр, қоида, қобилият, замонавий таълим, ўқув жараёни, мактабгача ёш даври, когнитив қизиқиш, дунёқараиш, қобилият, ижодий фаолият, мотивация, индивидуаллашув, қулай ҳиссий муҳит, самарали усул.*

## **ОСОБЕННОСТИ ИНТЕРАКТИВНЫХ УРОКОВ С ИГРОВЫМИ ТЕХНОЛОГИЯМИ**

*Назирова Дилафруз Алишеровна*

*Преподаватель кафедры «Педагогика и психология» УзГУМЯ*

*Аннотации: В статье описаны особенности интерактивных уроков с использованием игровых технологий с научно-теоретической точки зрения. В статье также рассматривается использование интерактивных технологий, повышение мотивации и индивидуализации обучения детей, развитие их творческих способностей, речевой активности, умение принимать этические нормы и правила в коллективной работе.*

*Ключевые слова: игровые технологии, интерактивные уроки, сообщество, этика, правила, способности, современное образование, учебный процесс, дошкольный возраст, познавательный интерес, мировоззрение, способности, творческая деятельность, мотивация, индивидуализация, комфортная эмоциональная среда, эффективный метод*

## **FEATURES OF INTERACTIVE LESSONS WITH GAME TECHNOLOGIES**

*Dilafruz Alisherovna Nazirova*

*Lecturer of the Department of «Pedagogy and Psychology» UzSWLU*

*Annotations: The article describes the features of interactive lessons using gaming technologies from a scientific and theoretical point of view. The article*

also discusses the use of interactive technologies, increasing the motivation and individualization of teaching children, the development of their creative abilities, speech activity, the ability to accept ethical norms and rules in teamwork

*Key words: gaming technologies, interactive lessons, community, ethics, rules, abilities, modern education, educational process, preschool age, cognitive interest, worldview, abilities, creative activity, motivation, individualization, comfortable emotional environment, effective method*

Замонавий таълимнинг ўқув жараёнида интерфаол технологиялардан фаол қўлланила бошланди. Интерфаол технологиялардан фойдаланиш, болалар таълимининг мотивацияси ва индивидуаллашувини ошириш, уларнинг ижодий қобилиятларини ривожлантириш ва қулай ҳиссий муҳитни яратишнинг самарали усулларидан биридир. Маълумки, мактабгача ёш даври - бу болаларнинг атрофдаги дунёнинг хилма-хиллиги ҳақидаги ғояларини кенгайтириш ва бойитиш, болаларнинг идрокини шакллантириш, нутқнинг барча ақлий жараёнларини ривожлантириш учун самарали давр. Шунинг учун болалар боғчасининг вазифаси мактабгача ёшдаги боланинг атрофидаги дунё ҳақидаги билимларини бойитиш, ундаги ўзаро таъсирни, ўзгаришларни, бир-бирига боғлиқ ҳодисаларни кўришга, ўз фикрларини эркин баён қилишга, уларни далиллар билан тушунтириб беришга ўргатишдир. Интерфаол усуллардан фойдаланиш болаларда мавжуд бўлган турли билим соҳалари ва когнитив қизиқишни уйғотади. Мактабгача таълим соғлом, ҳар томонлама етук болаларни тарбиялаш учун зарур ташкилий, услубий, психологик, педагогик шарт-шароитлар яратади, болаларни мактабда мунтазам равишда таълим олишга тайёрлашда ота-оналарга ёрдам беради. Мактабгача таълим бола 6-7 ёшга етгунча оилада, ҳамда нодавлат ва давлатга қарашли бўлган мактабгача таълим муассасаларида амалга оширилади.

Мактабгача таълим, бола шахсини мактабгача ёшдаги болалар таълим-тарбиясига қўллайдиган Давлат талабларига мувофиқ жисмонан соғлом ва етук, ақлан зийрак, соғлом фикрлайдиган мактабда ўқишга тайёрланган тарзда шакллантириш мақсадини кўзлайди.

Мактабгача таълимнинг вазифалари:

- болаларни халқнинг бой миллий, маданий, тарихий мероси ва умумбашарий қадриятлар асосида ақлий ва маънавий-ахлоқий жихатдан тарбиялаш;

- болаларда миллий ғурур, ватанпарварлик хисларини шакллантириш;

- мактабгача ёшдаги болаларни билим олиш эҳтиёжини, ўқишга интилиш манбаларини шакллантириш, уларни мунтазам равишдаги таълим жараёнига тайёрлаш;

- болаларнинг тафаккурини ривожлантириш, ўзининг фикрини мустақил ва эркин ифодалаш малакаларини шакллантириш;

- болаларнинг жисмоний ва рухий соғлигини таъминлаш.

«Ўзбекистон Республикаси Конституциясида – оила жамиятнинг асосий бўғинидир, ҳамда жамият ва давлат муҳофазасида бўлиш ҳуқуқига эга» дейилган. Шунингдек, вояга етмаганлар – давлат химоясидадир – деб уқтирилади. Мактабгача таълим муассасаси оила ва жамиятнинг болаларга ғамхўрлик қилиш, миллий ва минтақа хусусиятларини ҳисобга олган ҳолда ҳар томонлама баркамол қилиб тарбиялаш ва ривожлантиришга бўлган эҳтиёжини қондириш мақсадида ташкил этилади. Республикамизда 3-7 ёшгача бўлган давр боғча ёши даври ҳисобланади. Мактабгача ёшдаги болалар психологиясида жуда тез сифат ўзгаришлари бўлишини инобатга



олган ҳолда 3 даврга (3-4ёш) кичик мактабгача даври (4-5ёш) кичик боғча ёши ўрта мактабгача давр(ўрта боғча ёши) 6-7 ёш ва катта мактабгача давр катта боғча ёшиларга ажратиш мумкин. Бола ривожланиш жараёнида одамларнинг илгари ўтган авлодлари томонидан яратилган предмет ва ходисалар олами билан алоҳида махсус муносабатга киришади. Бола инсоният қўлга киритган барча ютуқларни фаол равишда ўзлаштириб, эгаллаб боради. Бунда предметлар оламини, ҳамда улар ёрдамида амалга ошириладиган хатти – ҳаракатларни, тилни, одамлар орасидаги муносабатларни эгаллаб олиши, фаолият мотивларининг ривожланиши, қобилиятларнинг ўсиб бориши, катта ёшли кишиларнинг бевосита ёрдамида амалга оширилиб борилмоғи керак. Асосан мана шу даврдан бошлаб боланинг мустақил фаолияти кучая бошлайди. Боғча ёшдаги болаларга бериладиган тарбия уларнинг мураккаб ҳаракатларини такомиллаштириш, элементар гигиена, маданий ва меҳнат малакалари ҳосил қилиш, нутқини ўстириш ҳамда ижтимоий аҳолик ва эстетик диднинг дастлабги куртакларини юзага келтириш давридир. Боғча ёшдаги болалар ҳаётида ва уларнинг психик жихатидан ўсишида қизиқишнинг роли ҳам каттадир. Қизиқиш худди эҳтиёж каби боланинг бирор фаолиятга ундовчи омиллардан биридир. Шунинг учун ҳам қизиқишни билиш жараёни билан боғлиқ бўлган мураккаб психик ходиса деса бўлади. Мактабгача тарбия ёшидаги болалар қизиқувчан, катталар ва тенгдошларига савол берадиган, сабабоқибат муносабатларига қизиқадиган, табиат ҳодисалари ва одамларнинг ҳаракатларига мустақил равишда тушунтиришлар беришга ҳаракат қиладиган, кузатиш ва тажриба қилишга мойил бўлган ёш давридир. Айнан шу даврда қизиқарли интерфаол методлардан фойдалансак мақсадга мувофиқ бўлар эди.

Интерфаол таълим технологиялари ғояси 1990-йилларнинг ўрталарида пайдо бўлган. Ушбу ҳодиса биринчи веб-браузернинг пайдо бўлиши ва интернетнинг жадал ривожланишининг бошланиши билан боғлиқ, шунинг учун баъзи экспертлар интерактив технологияни компютер тармоқлари ва интернет ресурсларидан фойдаланган ҳолда ўрганиш сифатида изоҳлайдилар. Интерфаол таълим - бу когнитив фаолиятни ташкил этишнинг ўзига хос шакли бўлиб, ўқув жараёни деярли барча ўқувчилар билиш жараёнида иштирок этадиган, ўзлари билган ва ўйлаган нарсаларни тушуниш ва мулоҳаза юрита оладиган тарзда давом этади. Интерфаол таълим, биринчи навбатда, болаларнинг ўқув муҳити, таълим муҳити билан ўзаро муносабатига асосланган таълим бўлиб, у ўзлаштирилган тажриба майдони бўлиб хизмат қилади, бунда ўқитувчи ва ўқувчи ўзаро таъсир қилади.

Болаларнинг когнитив фаолиятини интерфаол таълим шаклида ташкил этиш қуйидаги муаммоларни ҳал қилишга имкон беради:

- мактабгача ёшдаги болаларнинг фикрлаш жараёнларини ривожлантириш (таҳлил, синтез ва бошқалар);
- ёшга мос келадиган интеллектуал ва шахсий вазифаларни ҳал қилиш қобилиятини ривожлантириш;
- болаларнинг нутқ фаоллигини ривожлантириш;
- мулоқот кўникмалари ва қобилиятларини ривожлантириш;
- мактабгача ёшдаги болаларнинг шахслараро ўзаро муносабатларига мотивацион тайёрликни шакллантириш;
- жамоада ишлашда ахлоқий меъёр ва қоидаларни қабул қилиш қобилиятини шакллантириш.

Мактабгача ёшдаги болаларнинг етакчи фаолияти бу ўйиндир. Боғча ёшидаги болаларнинг ўйин фаолиятлари масаласи асрлар давомида жуда



кўп олимларнинг диққатини ўзига жалб қилиб келмоқда.

Боғча ёшидаги болалар ўзларининг ўйин фаолиятларида илдам қадамлар билан олға қараб бораётган сермазмун ҳаётимизнинг ҳамма томонларини акс эттиришга интиладилар.

Маълумки, боланинг ёши улғайиб мустақил ҳаракат қилиш имконияти ошган сари унинг атрофдаги нарса ва ҳодисалар бўйича дунёқараши кенгайиб боради.

Боғча ёшидаги бола атрофидаги нарсалар дунёсини билиш жараёнида шу нарсалар билан бевосита амалий мунособатга бўлишига интилади. Бу ўринда шу нарса характерлики бола билишга ташналигидан атрофдаги ўзининг ҳадди сиғадиган нарсалари билангина эмас, балки катталар учун мансуб бўлган ўзининг кучи ҳам етмайдиган, ҳадди сиғмайдиган нарсалар билан ҳам амалий мунособатда бўлишга интилади. Масалан: бола автомашинани, трамвайни ўзи хайдагиси, ростаканга отга миниб юргиси, учувчи бўлиб самолётда учгиси ва ростаканга милиционер бўлгиси келади. Бироқ табиийки бола ўзидаги бундай эҳтиёжларнинг биронтасини ҳам ҳақиқий йўл билан қондира олмайди. Бу ўринда савол туғилади. Болаларнинг тобора ортиб бораётган турли эҳтиёжлари билан уларнинг тор имкониятлари ўртасидаги қарама - қаршилик қандай йўл билан ҳал қилинади? Бу қарама-қаршилик фақатгина биргина фаолият орқали яъни боланинг ўйин фаолияти орқалигина ҳал қилиниши мумкин. Буни шу билан изохлаб бериш мумкинки, биринчидан, болаларнинг ўйин фаолияти қандайдир моддий маҳсулот ишлаб чиқаришга қаратилган фаолият эмас. Шунинг учун болаларни ўйинга ундовчи сабаб(мотив) келиб чиқадиган натижа билан эмас балки шу ўйин жараёнидаги турли ҳаракатларнинг мазмуни билан боғлиқдир. Иккинчидан эса, болалар ўйин жараёнида ўз ихтиёрларидаги нарсаларни, ўзларини қизиқтирган, аммо катталаргагина мансуб бўлган нарсаларга айлантириб хоҳлаганларича эркин фаолиятда бўладилар. Болаларнинг ўйин фаолиятлари уларнинг жисмоний ва психик жиҳатдан гармоник равишда ривожлантириш учун бирдан бир воситадир.

Ўйин болалар ҳаётида шундай кўп қиррали фаолиятки, унда катталарга мансуб бўлган меҳнат ҳам, турли нарсалар ҳақида тафаккур қилиш, хом ҳаёл, дам олиш ва хушчақчақлик манбалари ҳам мужжасамлангандир, яъни мана шу жараёнларнинг барчаси ўйин фаолиятида аниқ бўлади. Шунинг ҳам таъкидлаб ўтиш керакки, ўйин фақат ташқи муҳитдаги нарса ҳодисаларни билиш воситасигина эмас, балки қудратли тарбия воситаси ҳамдир. Ижодий ва сюжетли ўйинларда болаларнинг барча психик жараёнлари билан биргаликда уларнинг индивидуал хислатлари ҳам шаклланади. Демак, боғчадаги таълим тарбия ишларининг муваффақияти кўп жиҳатдан болаларнинг ўйин фаолиятларини мақсадга мувофиқ ташкил қила боришга боғлиқдир.

Шундай қилиб, ўйин болалар ҳаёли томонидан яратилган нарса эмас, аксинча болалар ҳаёлининг ўзи ўйин жараёнида юзага келиб ривожланадиган нарсадир. Шунинг ҳам айтиб ўтиш керакки, фан-техника мислсиз ривожланган бизнинг ҳозирги замонамиздаги яратиланаётган, хайратда қолдирадиган нарсалар болаларга гуё бир мўъжизадек кўринади. Натижада улар ҳам ўзларининг турли ўйинлари жараёнида ўхшатма қилиб (яъни аналогик тарзда) ҳар хил ҳаёлий нарсаларни ўйлаб чиқарадилар (учар от, машина одам, гапирадиган дарахт каби). Бундан ташқари, болаларнинг турли ҳаёлий нарсаларни ўйлаб чиқаришлари яна шуни билдирадигани, улар ўзларининг ҳар турли ўйин фаолиятларида фақат атрофларидаги бор нарсаларни эмас, балки айни чоғда эҳтиёжлари талаб қилаётган нарсаларни ҳам акс эттирадилар.

Интерфаол таълимнинг мақсадлари:

1. Болаларни шахслараро ўзаро таъсир доирасига киритиш орқали ижтимоий ва шахсий тажрибани ривожлантириш ва бойитиш. 2. Болаларнинг етишмаётган билимларини турли манбалардан ихтиёрий ва мустақил равишда эгаллаши, ундан когнитив ва амалий муаммоларни ҳал қилишда фойдаланишни ўрганиши, тадқиқот кўникмаларини, тизимли фикрлашни ривожлантириши учун шароит яратиш. 3. Болалар ўз муваффақиятини, интеллектуал компетенциясини ҳис қиладиган қулай таълим шароитларини яратиш, бу бутун ўқув жараёнини самарали амалга ошириш демакдир.

Интерфаол технологияда ўқитувчининг энг муҳим вазифаси - ахборот алмашиш жараёнига раҳбарлик қилиш ва унда ёрдам бериш: нуқтаи назарларнинг хилма-хиллигини аниқлаш; иштирокчиларнинг шахсий тажрибасига мурожаат қилиш; иштирокчиларни фаол тутиш; назария ва амалиётнинг уйғунлиги; иштирокчилар тажрибасини ўзаро бойитиш; идрок этиш, тушунишни осонлаштириш; ижодкорликни рағбатлантириш.

Таълимнинг интерактив шакллари.

1. Индивидуал шакл - тарбиячининг бир бола билан ўзаро муносабати, ўзига юкланган вазифани мустақил равишда ҳал қилади. 2. Жуфтлашган шакл топшириқларни жуфтликда йечишда қўлланилади, болалар нафақат ўрганадилар, балки ўзаро таълим ва ўзаро назоратни ҳам амалга оширадилар. 3. Гуруҳ шакли болалар кичик гуруҳларга бўлиниб, масалани биргаликда йечганда қўлланилади. 4. Фронтал шакл тарбиячининг барча болалар билан ишлашини, топшириқни барча иштирокчилар томонидан бир вақтнинг ўзида, бир хил суръатда ва умумий вазифалар билан бажаришини назарда тутади. 5. Коллектив шакл болаларга яхлит жамоа сифатида қаралганда, лекин ўзларининг етакчилари ва ўзаро таъсирнинг махсус шакллари билан фойдаланилади. 6. Болаларнинг ўзгарувчан таркиби билан ўзаро таъсир қилиш шакли жамоавий ёки фронтал ишларни амалга ошириш учун қўлланилади, лекин иштирокчиларнинг доимий ўзгариши билан, ўрганилаётган муаммони сезиларли даражада кенгайтиради ва шахсларнинг билимлари туфайли интеллектуал бойитишга ёрдам беради.

Ўргатувчи ўйинли электрон ўқув-ўқувчи таъминот барча функцияларга асосланган, назарий материаллар намоён қилинган бўлиши, дастлабки олинган тушунчаларини изохлаш, ўзлаштириш даражасини назорат қилиш, қоғоздаги маълумотлар ёрдамисиз тескари алоқага ва шу кабиларга асосланган бўлиши керак.

Албатта, юқоридаги талабларга жавоб берадиган ўргатувчи ўйинли электрон ўқув-ўқувчи таъминот яратиш катта куч талаб қилади. Электрон ўқув-ўқувчи таъминот ёки бошқа компьютер ўқув дарсликларини компьютер билан ишлашга доир психологик аспектларсиз яратиш мумкин эмас.

Биринчидан, тарбияланувчи ёшларни тушиниш доирасини психологик нуқтаи назаридан ҳисобга олиш керак.

Иккинчидан, тарбиячи ҳам ўйинли электрон ўқув-ўқувчи таъминот билан, ҳам компьютер билан иш олиб бориши керак бўлади.

Мақтагача таълим жараёнини ташкил этишда фойдаланувчининг ўқув материални такрорлашда уни ёдда сақлаши, ўз билимини фикрлаши ҳисобга олиниши керак. Ўргатувчи ўйинли электрон ўқув-ўқувчи таъминотнинг белгиланган ўқув материални ўзлаштиришнинг самарали имкониятларини, маълумотларни ёдда сақлаш ва фикр юритишни янада оширишга ёрдам беришига гувоҳ бўлишимиз мумкин. Ўргатувчи ўйинли электрон ўқув-ўқувчи таъминот ёрдамида ўқув фаолиятининг бу



элементини ташкил қилиш ўзининг кўпгина фарқли хусусиятлари билан ажралиб туради. Сабаби минг мартаба эшитгандан, бир марта кўрган авзал мақолига амал қилишни исботи бўлади.

Биринчидан, ўйинли электрон ўқув–услубий таъминот ёрдамида режадаги ўқув машғулоти топшириғини бажаришда маълумотнинг экранда керакли тартибда жойлашиши, асосий элементларнинг ранг билан белгиланиши, фойдаланувчи учун «қулай инструментлар»дан фойдаланишни ва шу кабиларни келтиришимиз мумкин.

Иккинчидан, болалар баъзи бир кўлда бажариладиган амалларини турли хил хизматчи функциялар ёрдамида бажаради. Натижада топширик бажарилиши тезлашади.

Шу йўсинда мактабагач таълим тизимидаги болаларни мактабга яъни ўқув жараёнига ортиқча қийинчиликларсиз олиб борилиши ташкил этилади.

Хулоса қилиб айтганда, таълим соҳасидаги энг долзарб масалалардан бири бу – мактабгача таълим жараёни учун ўргатувчи ўйинли электрон ўқув–услубий кўлланмалар, мультимедиали компьютерли ўргатувчи дастурлар ишлаб чиқишни йўлга қўйиш ва уларни тарғибот қилиш ҳисобланади.

Фойдаланилган адабиётлар рўйхати

1. Артемьева О. А., Макеева М. Н. Система учебно-ролевых игр профессиональной направленности. — Тамбов: Тамб. гос. техн. ун-т, 2007. — 208 с.

2. Васильева Т. В. Игровые и творческие задания как способ формирования профессиональных компетенций [Электронный ресурс] // Бесплатная интернет-библиотека. — Режим доступа: <http://pdf.knigix.ru/21filologiya/183946-1-igri-tvorcheskie-zadaniya-kak-sposob-formirovaniya-professionalnih-kompetenciylektor-prepodavatel-kafed.php>.

3. Войтов А. Г. История и философия науки: учеб. пособие для аспирантов. — М.: Дашков и К, 2004. — 692 с.

4. Дзюба Е. В., Массалова А. Э. Психолого-педагогические, социокультурные и методические основы преподавания русского языка как неродного / иностранного // Филологический класс. — 2017. — № 49. — С. 41-47.

5. Ермолаева М. Г. Игра в образовательном процессе: метод. пособие. — 2-е изд., доп. — СПб.: АП- ПО, 2005. — 112 с.

6. Кашлев С. С. Интерактивные методы обучения. — М.: ТетраСистемс, 2013. — 224 с.

**ОЛИЙ ЎҚУВ ЮРТЛАРИ ТАЛАБАЛАРИ ҲАЁТИДА  
ЖИСМОНИЙ ТАРБИЯНИ ЖОРИЙ ЭТИШ**DOI: <https://doi.org/10.53885/edinres.2021.46.68.079>**Шарафова Шахноза Шарафовна,***Тошкент Давлат шарқшунослик университети ўқитувчиси*

*Аннотация: Ушбу мақолада талабалар ҳаётида жисмоний тарбияни жорий этиш, жисмоний тарбия ва таълим услубларидан фойдаланиш тартиблари тўғрисидаги қарашлар, жисмоний тарбия жараёнида ақлий, ахлоқий, психологик ва эстетик тарбия вазифаларини ҳал этиш муаммолари муҳокама қилинган.*

*Калит сўзлар: Талабалар, жисмоний тарбия ва спорт, соғломлаштириш тадбирлари, таълим жараёни.*

**ВНЕДРЕНИЕ ФИЗИЧЕСКОГО ВОСПИТАНИЯ В ЖИЗНЬ  
СТУДЕНТОВ ВУЗОВ****Шарафова Шахноза Шарафовна,***Преподаватель Ташкентского государственного университета  
востоковедения*

*Аннотация: В статье рассматриваются вопросы внедрения физического воспитания в жизнь студентов, взгляды на использование физического воспитания и методов обучения, проблемы решения умственного, нравственного, психологического и эстетического воспитания в процессе физического воспитания.*

*Ключевые слова: студенты, физическая культура и спорт, оздоровительные мероприятия, учебный процесс.*

**INTRODUCING AND IMPLEMENTING PHYSICAL EDUCATION  
INTO THE LIVES OF UNIVERSITY STUDENTS****Sharafova Shaxnoza Sharafovna,***Teacher of Tashkent State University of Oriental Studies*

*Annotation: The article discusses the issues of implementation of physical education in lives of students, and presents views on the use and importance of physical education and teaching methods. The paper also discusses various aspects of ethical, moral, psychological, and aesthetic dimensions in physical culture.*

*Keywords: students, physical culture and sports, health-promoting activity, educational process.*

Кириш (Introduction). Жисмоний тарбия ҳар бир талабанинг ўзи танлаган мутахассислигига жисмонан тайёрланишида, шахс сифатида шаклланишида муҳим бир восита бўлиб хизмат қилади. Шу билан бирга, у соғлиқни мустаҳкамлаш омили бўлиб, талабанинг келажакда етук мутахассис қилиб тайёрлашда муҳим аҳамият касб этади.





Талабалар жисмоний тарбия тадбирлари - эрталабки бадан тарбия, жисмоний тарбия дарслари, спорт тўгарак машғулоти, спорт соғломлаштириш мусобақалари ва байрамлари шаклларида бўлади. Жисмоний тарбиянинг бу шакллари бир-бири билан ҳамбарчас боғлиқ бўлиб, ягона жисмоний камолотга эришиш жараёнини ташкил қилади. Эрталабки бадан тарбия машғулоти талабалар ётоқхонасида оммавий ҳолда, яшаш жойлари ва оилада мустақил ҳолда бажарилади. Талабаларни таълим муассасалари ва яшаш жойларида ташкил этиладиган эрталабки бадан тарбия машғулоти, жисмоний тарбия дарслари, спорт тўгаракларидаги машғулоти, спорт байрамлари ва мусобақалари, дам олиш кунларида ташкил этиладиган сайёҳлик юришлари ва туризм машғулоти, оилада олиб бориладиган ижтимоий фойдали меҳнат жараёнлари ҳамда соғлом турмуш тарзининг организмга ижобий таъсирлари бекиёс ҳисобланади. Таълим муассасаларида ташкил этиладиган жисмоний тарбия ва спорт, соғломлаштириш тадбирлари жисмоний тарбия дастури асосида ташкил этилади. Шу билан бирга, талабалар жисмоний тарбия ва спорт, соғломлаштириш тадбирлари жараёнларида жисмоний тарбия ва спорт машғулотларининг организмга ижобий таъсирлари ҳамда жисмоний машқлар билан мустақил шуғулланиш, табиат омиллари сув, кувёш ва ҳаво ёрдамида чиниқтириш муолажалари қабул қилиш қоли ва талаблари ҳақида назарий маълумотларга эга бўлиб борадилар. Ўқишдан ташқари вақтда талабалар гигиеник гимнастика ва атлетик машқлар билан шуғулланса мақсадга мувофиқ бўлади. Буларга, югуриш, юриш ва бошқа машқлар қиради. Гигиеник гимнастика билан сутканинг истаган вақтида, овқатдан 1-2 соат ўтгач ва ухладан 2-3 соат олдин шуғулланиш мумкин. Ўзбекистон шароитида гигиеник гимнастика машқларни очиқ ҳавода ўтказиш яхши натижалар беради. Гигиеник гимнастика машқларини тузишда унинг қанча вақт давом этишини ва уларнинг турини аниқ тартибда белгилаб олиш лозим бўлади. Машғулотдан сўнг инсон чарчоқдан ҳоли ва тетик бўлиши керак, акс ҳолда машғулоти организмга оғирлик қилган бўлиб, чарчашга ва ҳар хил касалликларга олиб келиши мумкин.

Талабанинг ўқиш давридаги фаолияти ақлий меҳнатга асосланган бўлиб, марказий асаб тизимида ўз асоратини қолдиради, яъни толиқиш юзага келади. Талабанинг асаб тизими ақлий меҳнат толиқишидан ҳоли бўлиши учун, кун тартибида умумий гимнастика машқларига вақт ажратилса мақсадга мувофиқ бўлади. Талабаларнинг кейинги семестр ёки ўқув йилига соғлом келиши, фанларни яхши ўзлаштиришлари учун уларнинг таътил пайтида дам олишларини тўғри йўлга қўйиш лозим. Тадқиқотчиларнинг фикрича, жисмоний тарбия билан шуғулланиш ақлий меҳнатни уюштиришнинг таъсирли воситаларидан биридир. Ҳаракатчан фаолият ўзлаштиришнинг ўсишига, имтиҳонлар пайтида асабнинг мустаҳкамлашишига ёрдам беради. Имтиҳон олдида талабалар беш дақиқа мияни психологик гимнастика қилиш асабий ҳаяжонланишни камайтиради.

Талабаларнинг таълим муассасалари ва яшаш жойлари, ҳамда оилада жисмоний тарбия ва спорт, соғломлаштириш ишларини самарали

ташкил этиш мамлакатимиз келажаги ёш авлодни жисмонан баркамол ва маънавий етук инсон қилиб тарбиялаш ҳамда жамиятимизнинг фаол аъзоси бўлишини таъминлайди. Жисмоний ривожланиш - тарбиянинг таъсирида организмда биологик шакллар ва функцияларнинг вужудга келиши, ўзгариши ва такомиллашувидир. Бу жараён организм ва унинг яшаш муҳити тузилиши, ўзгариши ҳамда миқдор ва сифат ўзгаришлар қонуниятларига бўйсунди. Ижтимоий тараққиёт натижасида жисмоний хусусиятлар ишлаб чиқариш, маданият фан ва спорт соҳасида юксак натижаларга эришиш имкониятини яратди. Наслдан наслга ўтадиган табиий ҳаётий кучлар ва организмларнинг тузилиши, инсон жисмоний ривожланиши учун асос бўлади. Лекин жисмоний ривожланишнинг йўналиши, унинг характери, даражаси, шунингдек, инсон ўзида камол топтирадиган фазилатлар ва қобилият турмуш шароитлари ва тарбияга кўп жиҳатдан боғлиқдир.

Талабаларнинг ижтимоий ҳаёт шароитлари жисмоний ривожланишда ҳал қилувчи аҳамиятга эгадир. Бунда жисмоний тарбия муҳим рол ўйнайди. Жисмоний тарбия - педагогик жараён бўлиб, инсон организмни такомиллаштиришга, ҳаракат малакасини ва кўникмасини, маҳоратини шакллантиришга қаратилган. Жамият ҳаёт шароитлари, ов - жисмоний тарбия вужудга келишининг асосий сабаби бўлган. Инсоннинг ибтидоий жамоа давриданок яшаш учун курашга, жамоада ўз ўрнини топишга ҳамда ов қилишда жисмоний ҳаракатлар қўл келган. Онгсиз равишда бўлса ҳам одамлар ўзларининг жисмоний сифатларини тезкорлик, кучлилиқ, чидамлилиқ, чаққонлик, ботирлик хислатларини ривожлантиришга ҳаракат қилганлар. Кўриниб турибдики, жисмоний тарбия инсоният жамияти шаклланиши билан бирга вужудга келган. Одамнинг ҳаёт фаолияти онглидир, унинг ҳаракатларида маъно, мақсад бор. Янги авлод фаолиятни ўзидан аввалги авлоддан ўрганган бўлиб, уларнинг ўртасида билимларни, маҳорат ва малакаларни ўргатишдан иборат алоқа ва давомийликни ўрнатади. Жисмоний тарбияни ўзига ҳос хусусиятларини нуқтаи назаридан бири-бирига сингиб кетган икки гуруҳга бўлиш мумкин:

1. Жисмоний тарбия – талабалар саломатлигини мустаҳкамлаш мақсадида жисмоний камолотга таъсир ўтказиш, жисмоний сифатларга эга бўлиш ва уларни такомиллаштириш.

2. Жисмоний таълим - махсус маҳорат, кўникма ва билим берадиган таълим.

Ҳаммамизга маълумки, таълим шахсни ҳар томонлама (ақлан, ахлоқан, жисмонан) шакллантиришга қаратилган яхлит педагогик жараённинг таркибий қисми ҳисобланади. Жисмоний тарбия таълим сифатида жаҳондаги барча мутахассисларнинг эътиборини жалб этиш билан бир қаторда унинг тавсифи (мазмун ва моҳият ифодаси) ва таснифини (воситалар, қўлланиш жараёнлари) олимлар ўзларича ифода этишади. Бу ўринда П.Ф. Лесгафт, Л.П. Матвеев, А.Ф. Новиков ва ўзбекистонлик олимлар Р.Саломов, К.М. Маҳкамжонов, Ю.М. Юнусова, Ш.Ҳ. Хонкелдиев каби жисмоний тарбия назариётчилари жисмоний тарбия тушунчасини бир қолипда тавсиф этишган.

Уларнинг назарида “Жисмоний тарбия – педагогик жараён бўлиб, инсон организмини морфологик ва функционал жиҳатдан такомиллаштиришга, унинг ҳаёти учун муҳим бўлган асосий ҳаракат малакасини, маҳоратини, улар билан боғлиқ бўлган билимларни шакллантириш ва яхшилашга қаратилган”. Талабалар ва оддий кишилар жисмоний тарбия деганда махсус машқ-ўйинлар билан шуғулланиш ва ҳаракат фаолиятларини ривожлантириш деб англайдилар.

Жисмоний тарбия воситаси таркибида умумривожлантирувчи машқлар, турли хил ўйинлар, спорт турлари, саёҳатлар, табиатнинг соғломлаштирувчи таъсир кучлари (сув, ҳаво, қуёш) ҳамда гигиеник омиллар мавжуддир.

Жисмоний таълим деганда эса мазкур воситаларни танлаш, мақсад йўлида қўллаш йўллари, яхши самараларга эришишни тушунилади.

Умуман олганда, жисмоний тарбия воситалари ва улардан фойдаланиб саломатликни яхшилаш, шунингдек, жисмоний баркамолликка эришишда қўлланиладиган усулларни жисмоний тарбия деб аташ тушунишни осонлаштиради. Демак, жисмоний тарбия, жисмоний тайёргарлик, жисмоний баркамоллик ва ундаги воситалар, йўл-йўриқлар ўзаро мужассамлашиб, бир бутун тушунча – бадан тарбияни ташкил этади.

ОТМларда талабаларни қандайдир жисмоний ҳаракатлар фаолиятига ўргатишда талабанинг англаш, иродавий ва хиссий кучлари ривожланади, ҳамда ўсмир ва қизларнинг амалий ҳаракат кўникмалари шаклланади. Жисмоний таълим мазмунини фан дастурига мувофиқ танланган машқлар ташкил этади.

Хулоса (Conclusion). Жисмоний тарбиянинг ўзига хос хусусияти жисмоний қобилиятларини ривожлантирувчи восита сифатида хизмат қилишидир, шу билан бирга маънавий камолотга ҳам кучли таъсир этади. Жисмоний тарбиянинг шахсни ҳар тарафлама камол топтириш тамойили - жисмоний тарбия жараёнида ақлий, ахлоқий ва эстетик тарбия вазифаларини ҳал этиш учун жуда катта имкониятлар йўлидир. Бу вазифаларни ҳал этиш шахсни ҳар тарафлама камол топтириш омили сифатида жисмоний тарбиянинг ролини кенгайтириб, бевосита унинг ўз муваффақиятини таъминлайди.

#### Адабиётлар рўйхати

Ўзбекистон Республикаси Вазирлар Маҳкамасининг 2019 йил 29 январдаги “Ўзбекистонда соғлом турмуш тарзини кенг тарғиб қилиш ва аҳолини жисмоний тарбия ва оммавий спортга жалб этиш тўғрисида”ги 65-сон қарори

Нормуродов А.Н. Жисмоний тарбия. Ўқув қўлланма. Т.: 2011 й.

Шарипова Д.Д. Формирование здорового образа жизни. Учебное пособие. Т.: 2015.

М.Н. Норқобилов., З.С.Мирходжаева., В.В.Маҳмудов. Жисмоний маданият ва спорт машғулотларида соғлом турмуш тарзини талабалар онгига сингдиришда педагогик ёндашувлар. Монография. Т.: 2019

## ОЛИЙ ТАЪЛИМ ТИЗИМИДА ТАЛАБА ЁШЛАРНИ МАЪНАВИЙ-МАЪРИФИЙ ИШЛАРНИ ТАШКИЛ ЭТИШГА ТАЙЁРЛАШ ТЕХНОЛОГИЯЛАРИ

DOI: <https://doi.org/10.53885/edinres.2021.85.79.078>

*Зияева Маҳбуба Фазлиддиновна, Абдуваҳобова Дилдора Эркиновна,  
Хазраткулова Анжела Валерьевна  
Жиззах политехника институти, Архитектура ва қурилиш  
факультети, Ўзбек тили ва адабиёти кафедраси*

*Аннотаци. Мазкур мақолада олий таълим тизимида талаба ёшларни маънавий-маърифий ишларни ташкил этишга тайёрлаш технологияларини такомиллаштириш масалаларига илмий назарий жиҳатдан ёндашилган. Шунингдек мақолада, талабалар билан ҳамкорликда маънавий - маърифий ишларни ташкил этишнинг самарали мазмуни ва яхлит механизмини ишлаб чиқиш муҳим педагогик аҳамият касб этиши атрафлича таҳлил қилинган.*

*Калит сўзлар: талаба, ёшлар, Олий таълим, маънавий - маърифий ишлар, объекти, предмети, воситалари, самарали шакл ва методлари, бўлажак ўқитувчи.*

Республикада Олий таълим тизимини ислоҳ қилишга бўлган эътибор кундан кунга такомиллашиб бораётгани ҳеч кимга сир эмас албатта. Ўзбекистон Республикаси Президентининг 2017 йил 7 февралдаги “2017 — 2021 йилларда Ўзбекистон Республикасини ривожлантиришнинг бешта устувор йўналиши бўйича Ҳаракатлар стратегияси тўғрисида”ги

ПФ-4947-сонли Фармонида ҳам Олий таълим тизимига алоҳида эътибор қаратилиб, “юртимизни ижтимоий-иқтисодий ривожлантириш бўйича аҳамиятли вазифаларга мувофиқ кадрлар тайёрлашнинг мазмунини тубдан қайта қараб чиқиш, халқаро стандартлар даражасида олий маълумотли мутахассисларни тайёрлашга зарур шароитлар яратиш” кўрсатиб ўтилган. [2]

Шу нуқтаи назардан қараганда олий таълим жараёнида талаба ёшларни маънавий-маърифий ишларни ташкил этишга тайёрлаш технологияларини такомиллаштириш, янгича ишлаш механизмларни жорий этиш муҳим педагогик аҳамият касб этади.

Биламизки, маънавийнинг концептуал асослари миллий мактаблар заминида вужудга келган ғоявий таълимотлар, маърифий қарашларини соният маданияти хазинасига катта ҳисса бўлиб қўшилган узоқ ўтмишимиз билан боғлиқ. Демак, ўтмиш ва бугун билан ҳамнафас талаба ёшлар маънавий оламини бойитиш таълим ва тарбия назариясининг тадқиқот предмети бўлиб, қуйидаги тушунчалар концептуал илмий талқинни талаб этади:

- маънавий-маърифий тадбирлар ҳамда уларнинг ёшлар тарбиясига таъсири;

- педагогик таълим жараёнида маънавий-маърифий ишларни ташкил этишга тайёрлаш механизмларини такомиллаштиришнинг объекти, предмети, воситалари, самарали шакл ва методлари;

- таълим жараёнида маънавий-маърифий ишларни ташкил этишга тайёрлаш механизмларини такомиллаштиришнинг илмий –назарий асослари;

- таълим жараёнида маънавий-маърифий ишларни ташкил этишга тайёрлаш механизмларини такомиллаштиришда оила, маҳалла, таълим муассасалари, фуқаролик жамиятининг бошқа институтлари ҳамкорлиги;

- талабалар билан ҳамкорликда маънавий - маърифий ишларни ташкил этишнинг самарали мазмуни ва яхлит механизми;

- маънавий-маърифий ишларни ташкил этишнинг дидактик асослари;

- таълим жараёнида маънавий-маърифий ишларни ташкил этишга тайёрлаш механизмларини такомиллаштиришда фанлараро алоқа, ўзаро таъсир ва бошқалар.

Шундан келиб чиқиб айтиш лозимки, Президент Ш.Мирзиёевнинг Олий Мажлисга Мурожаатномасида ҳам “Фарзандларимизнинг турли радикал ва зарарли ғоялар таъсирига тушиб қолишига йўл қўймаслик – асосий вазифамиздир. Бу борадаги ишларни янгича ёндашувлар билан давом эттиришимиз керак [3;] лиги эътироф этилганлиги таълим тараққиётининг кейинги истиқболи кўп жиҳатдан нафақат ёшлар, балки бутун жамиятимиз аъзоларининг билими, савиясини ошириш учун аввало илм-маърифат, юксак маънавият кераклигини билдиради.

Ҳақиқатдан ҳам илм йўқ жойда қоқоқлик, жаҳолат ва албатта, тўғри йўлдан адашиш бўлади. Юксалиш ва цивилизация томон одимлаб бораётган ёш авлодни юксак маънавий ва ахлоқий қадриятларга таяниб маънавий меросини асраб-авайлаш ҳамда жаҳон маданияти билан уйғун ҳолда ривожлантириш, миллий маданиятни кенг тарғиб этиш, унинг халқаро маданий маконда тутган ўрни ва мавқеини янада мустаҳкамлаш масалалари педагогик жамоаларнинг энг муҳим муаммоси бўлиб қолмоқда.

Тарихдан маълумки, барча замонларда янги жамият қуриш ғоявий курашлар замирида кечган. Улуғларимиз айтганидек маънавий-маърифий етуклик – огоҳлик гаровидир.

Ўзбекистон Республикаси Президентининг 2019 йил 4 сентябрдаги “Диний-маърифий соҳа фаолиятини такомиллаштириш бўйича қўшимча чора-тадбирлар тўғрисида ПҚ-4436-сон қарорида “мамлакатимизда миллий анъана ва қадриятларимизни ривожлантириш, улуғ аллома аждодларимиз илмий меросини чуқур ўрганиш, ёшларимизни Ватанга муҳаббат, илм-маърифатли, интеллектуал баркамол авлод этиб тарбиялашга” давлат сиёсатининг устувор йўналиши сифатида эътибор қаратилмоқда.

Ёш авлодни маънавий-ахлоқий тарбиялаш, уларда ёт ғояларга қарши курашчанлик кўникмаларини шакллантиришнинг самарали воситаларидан – уларга ўзи мансуб бўлган халқнинг бой тажрибасини ўрганиш ва уни амалиётда фойдалана олиш кўникмаларини шакллантиришдан иборат. Уларда ёшлардаги Ватан, ота-она, она-замин, жонажон ўлка,



моддий-маънавий бойликлар, меҳнатга муҳаббат ҳиссини уйғотиш ва ривожлантиришга алоҳида эътибор берилган. Чунончи, асрлар оша авлоддан авлодга ўтиб келаётган мақолу маталлар, кўшиқлар, топишмоқ ва ашулалар ёшлар маънавияти ва маданиятини юксалтиришда ўзига хос ўрин тутди. Халқ томонидан яратилган ижод намуналарида ёшлар тарбиясига ижобий таъсир этувчи фикрлар ўз ифодасини топган. [71]

Давлат барқарорлигига қарши қаратилган таҳдидларнинг мавжудлигини инобатга олсак, талаба ёшларни ҳаётнинг барча жабҳаларида Ватанини, юртини, моддий ва маънавий бойликларини, халқини ҳимоя қилишга тайёр турадиган, халқаро терроризм, экстремизм ва радикализм хавфи, уларнинг салбий моҳиятини тушуниб етадиган, ностандарт вазиятларда тўғри қарор қабул қила оладиган, ўз бурчи ва Ватанига содиқ қоладиган маънавий баркамол инсонни тарбиялаш муҳим педагогик аҳамият касб этади. Бунинг учун:

- таълим жараёнида ён-атрофимиз ва жаҳонда рўй бераётган сиёсий-ижтимоий жараёнларга миллий манфаатларимиздан келиб чиққан ҳолда ёндашиш кўникмаларини, турли ички ва ташқи таҳдидларга қарши мафкуравий иммунитетни шакллантириш;

- Ўзбекистон манфаатларини нафақат таълим соҳасида, балки юрт учун фидойи бўлиш бугунги кун талаби эканини ҳаётий мисоллар ва таъсирчан воситалар орқали ёшлар онгига сингдириб бориш устувор вазифалар сифатида муҳим аҳамият касб этади.

Мазкур устувор вазифалар бўлажак педагогларни таълим жараёнида доимо ўз устларида тинмай ишлашлари, жисмоний, руҳий ва касбий жиҳатдан тайёргарликлари юқори даражада бўлишига эришишлари талаб этилади. Олий таълим муассасаларида бўлажак педагогларнинг маънавий маърифий тадбирларни ташкил этишга тайёрлашга креатив ёндашув механизмларини шакллантириш, касбий компетентлигини такомиллаштириш: мантиқий фикрлаш, жараёнларни мустақил таҳлил қилиш, тизимлаштириш, вазифаларни ҳал этиш йўллари танлаш, касбий муаммоларни ижобий ҳал қилиш, кундалик фаолият ва педагогик муаммоли вазиятларда мақбул ташкилий ва бошқарув қарорлар қабул қилиш, масъулиятни ҳис этиш каби ҳолатлар улар фаолиятларининг барча йўналишларида намоён бўлади. Шу боис, бугунги кунда талабаларни касбий - педагогик таълим жараёнида маънавий-маърифий ишларни ташкил этишга тайёрлаш компонентларини, тамойилларини, механизмлари моделини ишлаб чиқиш ва жаҳон тажрибасини ўрганиш давр талабидир.

Тажриба-синов жараёнида таълимнинг қатор инновацион технологияларидан фанларнинг ҳамда мавзуларнинг ижтимоий-маданий характеридан келиб чиққан ҳолда фойдаландик. Улар: табақалаштириган таълим технологиялари; ўйин технологияси; бекатлар бўйича ўқитиш технологияси; мультимедиа технологияси; кейс технологияси; лойиҳалар услуги; онлайн таълим технологияси; Веб-квест технологияси; интерактив ўқув технологияси; ҳамкорликка ўргатиш технологияси; ривожлантирувчи технология ва бошқалар.

Педагогик тажрибаларимизга таяниб айтишимиз мумкинки, бўлажак



ўқитувчиларнинг ижтимоий-педагогик майлларини шакллантириш мақсадида қулай воситалар ва технологияларни танлаш лозим. Шу билан бир қаторда талабаларнинг интилишлари, истакларини қондириш имкониятлари уларни тарбиялаш ва ривожлантиришда ҳаракатлантирувчи куч эканлигини ҳисобга олиш муҳим педагогик аҳамият касб этади.

Шундан келиб чиқиб таълим жараёнида талабаларни маънавий-маърифий ишларни ташкил этишга тайёрлашда қуйидаги тенденцияларга эътибор қаратиш муҳим. Булар:

-бўлажак ўқитувчилар эътиборини ўтмишда аждоқларимиз томонидан яратилган бой педагогик мерос ва халқ педагогикасини чуқур ўзлаштиришга жалб қилиш;

-бўлажак ўқитувчиларнинг педагогик дунёқарашини замонавий педагогик ёндашувлар, назариялар ва концепциялар асосида мунтазам ривожлантириш ;

- бўлажак ўқитувчиларни тарбиялаш ва ривожлантиришда педагогика олдида турган ҳаётий муаммоларни ҳал қилишга улар эътиборини қаратиш;

- тарбия соҳасидаги педагогик назарияларни бўлажак ўқитувчилар онгига босқичма-босқич сингдириш;

-тарбиявий жараёнларга раҳбарлик қилиш услублари билан бўлажак ўқитувчиларни куроллантириш;

-олий педагогик таълим жараёнида бўлажак ўқитувчиларга инсон омилига эътибор қаратиш, ўқувчиларда ҳақиқий инсоний сифатларни шакллантириш кўникмасини таркиб топтириш;

-олий педагогик таълим тизимида тарбия жараёнини бўлажак ўқитувчи шахсига йўналтириш кабилар [5;].

Таҷрибаларимиз асосида айтишимиз мумкинки, Олий педагогик таълим тизимида демократик тарбия усулидан фойдаланиш талаб этилади. Айнан талабаларга эркин тарбиянинг демократик услуби асосида топшириқлар бериш тарбияланувчиларнинг қизиқишларини шакллантириш ва уларни қаноатлантириш усуллари эркин танлаш ҳамда ҳаёт қадриятларни эгаллаш учун қулай шароитлар яратишдан иборат.

Педагогик адабиётлар таҳлилидан биламизки, касбий педагогик таълим жараёнида талабалар маънавий–маърифий ишларни ташкил этишга тайёрлаш механизмларини такомиллаштиришда интерфаол таълим методларидан фойдаланиш самарали натижалар гаровидир. Интерфаол таълим (ингл. “inter”- ўзаро, “akt” ҳаракат қилмоқ) – бу биринчидан, талаба(ўқувчи)ларнинг билим, кўникма, малака ҳамда муайян ахлоқий сифатларни ўзлаштириш йўлидаги ўзаро ҳаракатини ташкил этишга асосланган таълим бўлиб, у гуруҳ ичида ҳамкорликда ишлаш ва таълимий вазифаларни ечишда таълим олувчиларнинг эркинлигига асосланган таълим технологиясидир. Интерфаол таълим педагогнинг талабалар ёки талабалар жамоаси билан ҳамкорликда фикр алмашиши ва баҳс-мунозаралар асосида индивидуал, жуфтлик, гуруҳ ҳамда жамоа билан ишлаш шаклларида ташкил этилади. [6;] Мустақил фикрлаш, ўз қарашларини билдириш, муаммоларнинг ечимларини ҳамкорликда излаш, бир-бирини тушуниш, ёрдам бериш, маънавий ҳамжиҳатлик ушбу

таълимнинг асосий хусусиятлари бўлиб, ушбу таълим қўйидаги белгиларга эга:

- кўп фикрлилик,
- фикрлашга асосланган фаолият,
- танлаш имкониятининг мавжудлиги,
- суҳбат (диалог),
- ғояларнинг яратилиши (илгари сурилиши),
- муваффақиятли вазиятларни ҳосил қилиш
- рефлексия.

Хулоса қилиб айтганда, таълим тизимини янгилаш уни технологиялаштириш билан боғлиқ бўлиб, бугунги кунда шахсни тарбиялаш ва унга таълим беришга йўналтирилган фаолият таълим беришни ташкил этишга нисбатан ўта қатъий ва мураккаб талаблар қўймоқда. Зеро, ҳозирги даврдаги мураккаб техника ва технологиялар билан муомала қила оладиган инсон тарбиясига қўйиладиган катта эҳтиёж ҳам таълим жараёнини технологик ёндашув асосида ташкил этишни талаб этмоқда.

Фойдаланилган адабиётлар рўйхати

Ўзбекистон Республикаси Президентининг «Олий таълим тизимини янада ривожлантириш чора-тадбирлари туғрисида»ги Қарори. //Халқ сўзи. 2017 йил, 21 апрель, №79(6773).

Ўзбекистон Республикаси Президентининг “Ўзбекистон Республикасини янада ривожлантириш бўйича ҳаракатлар стратегияси туғрисида”ги Фармони// “Халқ сўзи” газетаси, 2017 йил 8 февраль.

3.Жамолдинова О., Нарбаева Т. Ёшлар маънавиятини юксалтиришда ижтимоий лойиҳаларнинг аҳамияти. Ёшлар маънавияти ва соғлом турмуш тарзи. Илмий мақолалар тўплами. – Тошкент: Зиё, 2012. - Б.107-109.

Гаипназаров Р. Маънавий-ахлоқий қадриятлар ва ёшлар тарбиясида уйғунлик: Пед. фан. ном. ... дис. – Тошкент: ЎзДЖТУ, 2011.- 132 б.

4.Тайланова Ш.З. “Педагогика олий таълим муассасалари талабаларида қадриятлар тизимини ривожлантириш технологиясини такомиллаштириш” Педагогика фанлари доктори (DSc) олиш учун ёзилган дисс., автореферати. Т.: 2019

5. Ярмагов Р.Б. “Педагог кадрларни тайёрлаш жараёнида бўлажак ўқитувчи шахсини тарбиялаш ва ривожлантириш” П.ф. н.олиш учун ёзилган дисс. Т.: 2012

Қурбаниязова З.К. Тарбиявий ишлар жараёнида ўқувчиларда миллий ўзликни англашни шакллантиришнинг педагогик асослари (қорақалпоқ мактабларининг 7-8 синфлари мисолида): Пед.фан.ном. дис.... Автореф. – Т.: ЎзПФТИ, 2002. – 21 б.

6.Қурбаниязова З.К. Тарбиявий ишлар жараёнида ўқувчиларда миллий ўзликни англашни шакллантиришнинг педагогик асослари (қорақалпоқ мактабларининг 7-8 синфлари мисолида): Пед.фан.ном. дис.... Автореф. – Т.: ЎзПФТИ, 2002. – 21 б.

## РАЗВИТИЕ ПОЗНАВАТЕЛЬНОЕ САМОСТОЯТЕЛЬНОСТИ СТУДЕНТОВ В УСЛОВИЯХ ВЫСШЕГО МУЗИКАЛЬНО- ПЕДАГОГИЧЕСКОГО ОБРАЗОВАНИЯ

DOI: <https://doi.org/10.53885/edinres.2021.15.62.077>

*Надырова Айгул Базарбаевна,  
доцент кафедры музыкальное обучение Нукус Государственный  
педагогический институт*

---

*Аннотация. Статья посвящена исследованию вопросов развития самостоятельности и творческой активности студентов в системе музыкально-педагогического образования. Самостоятельная работа студентов раскрывается не только как средство накопления репродуктивных умений и навыков, но и как фактор становления творческой активности личности. В работе анализируются проблемы и противоречия современного музыкально-педагогического процесса, формулируются педагогические условия развития самостоятельности и творческой активности студентов-музыкантов в контексте культурологического подхода.*

*Ключевые слова: развития, познавательная, самостоятельность, студент, музыка, педагогика.*

Современный этап развития высшего образования предполагает подготовку профессионально компетентных, мобильных специалистов, готовых к решению новых проблем в постоянно изменяющихся условиях и непрерывному личностно-профессиональному росту, к творческой самореализации.

Характерно, что в педагогике искусства самостоятельность нередко определяется как «творческая самостоятельность», поскольку её становление происходит в условиях творческой деятельности и своей целью имеет творческие достижения. Трактовка самостоятельной работы в таком русле предполагает рассматривать её как качественную характеристику учебно-художественной деятельности, которую нельзя свести к какому-либо ограниченному отрезку времени, когда студент выполняет определенное задание, рекомендованное преподавателем. Самостоятельная работа студента в подобном понимании – духовно обусловленный процесс непрерывного внутреннего развития личности.

Таким образом, опираясь на психолого-педагогические труды, можно утверждать наличие внутренне смысловой взаимосвязи феноменов активности и самостоятельности, обозначив активность как первоначальную ступень самостоятельности [3]. Вместе с тем, в каждом из понятий акцентируется особое содержательное начало. Если в активности личности выделяют такие составляющие, как отношение к деятельности, расположенность к ней, соучастие в процессе, желание и скорость реагирования, то в самостоятельности, прежде всего, обращают внимание на способность к целеполаганию, проявление инициативы, поиск новых путей решения познавательной задачи, навыки самоорганизации

и самоконтроля. При таком взгляде на проблему процесс приобретения знаний и умений в ходе самостоятельной работы становится фактором развития творческих (продуктивных) качеств личности.

Творческая активность – интегративное качество личности, характеризующее деятельность человека, направленную на решение творческих задач, ориентированных на использование возможностей личности, результатом которой является определенная новизна, значимая для личностного развития, и особенно, проявления ее творческих способностей и инициатив [1, 2].

Проблема воспитания самостоятельности обучающихся, определения сущности, форм и способов организации их самостоятельной работы в процессе музыкального обучения имеет длительную историю исследования, которая связана, в первую очередь, с педагогикой музыкально-исполнительского искусства. Богатейшие традиции воспитания самостоятельно мыслящего художника накоплены в отечественной фортепианной педагогике. Крупнейшие педагоги-пианисты прошлого, создатели исполнительских и педагогических фортепианных школ (А.Г. Рубинштейн, Л.В. Николаев, Н.К. Метнер, Я.И. Мильштейн, С.Е. Фейнберг и др.) постоянно указывали на важность подготовки музыкантов, способных к самостоятельной творческой деятельности: «... в таком деле, как занятие искусством, где индивидуальность решает если не всё, то почти всё, единственной прочной базой всегда будет добытое собственными силами и на собственном опыте изведенное», – подчеркиваем.

В современной музыкально-педагогической науке самостоятельная работа исследуется в нескольких аспектах: в качестве характеристики личности («самостоятельность личности»); в качестве характеристики интеллектуальной деятельности обучаемого («интеллектуальная самостоятельность», «самостоятельность мышления») и в качестве наиболее общего показателя – «творческой самостоятельности».

Важность освоения студентами методики самостоятельной работы во многом определяется и многообразием форм их будущей профессиональной деятельности, непосредственно связанных с музыкальным творчеством, который требует, прежде всего, самостоятельного осмысления студентом художественных задач музыкального сочинения, овладения соответствующим комплексом исполнительских приемов, умения определять степень сложности предложенного задания, систематизировать музыкальный материал и др. Таким образом, в период обучения студентов-музыкантов должна выдвигаться цель развития у них способности самостоятельного и творческого решения той или иной проблемы в условиях самостоятельной профессиональной деятельности.

Вместе с тем, в организации самостоятельной работы студентов-музыкантов возникает ряд противоречий между: осознанием важности и необходимости творческого характера самостоятельной работы и отсутствием целостного анализа и теоретического обоснования условий ее организации;

востребованностью современным образованием творческого



музыканта педагога и неразработанностью содержания самостоятельной деятельности обучающихся, адекватного задачам развития творческого потенциала личности и основанного не только на развитии репродуктивных, но и творческих умений и навыков этой деятельности, ее этапов и способов; потребностью в личностном становлении студента и решением в процессе обучения сугубо учебно-профессиональных задач.

В процессе организации самостоятельной работы студентов-музыкантов могут быть выделены отдельные отрицательные моменты этого процесса, тормозящие развитие творческой активности обучающихся. К таким недостаткам мы отнесли следующие: сугубо репродуктивный характер музыкальных занятий; гипертрофированную активность педагога-музыканта; узкометодическое понимание преподавателем содержания и характера самостоятельной работы,

недооценивание ее возможностей в творческом развитии личности; недостаточный учет специфики художественного творчества; отсутствие системы последовательного, поэтапного овладения навыками самостоятельной работы;

излишне детальные и однообразные указания педагогов, отсутствие широких обобщающих установок; неумение создавать проблемные ситуации и др.

Общий анализ учебно-художественной деятельности студентов-музыкантов, исследование проблемы самостоятельной работы в контексте культурологического подхода дают основания сформулировать ряд общих условий, позволяющих, на наш взгляд, решать её наиболее оптимально. Среди них:

- направленность организации процесса музыкального обучения на развитие смысло-ценностных ориентаций личности;
- соблюдение в овладении навыками самостоятельной работы определенной последовательности (этапности), предполагающей переход от развития навыков репродуктивной работы – к творческим;
- учёт в процессе учебно-художественной деятельности уровня мотивации обучающихся;
- осуществление самостоятельной работы на основе диалогического общения преподавателя со студентами и развитие рефлексивных умений и навыков;
- построение процесса овладения содержанием учебно-художественной деятельности с учетом ее специфики – эмоционально-образного потенциала, заключенного в произведениях искусства.

Отметим, что последнее условие мы рассматриваем в качестве всеохватывающего и имеющего реализацию во всех других сформулированных условиях.

Итак, в современном понимании самостоятельная работа студента соотносится с процессами саморазвития и самоактуализации, движением на основе активности к самостоятельности и творческой самостоятельности. Ведущим условием развития творческой активности личности является творческий характер содержания её самостоятельной работы. Творческую

активность можно понимать как выражение ценностно-смыслового отношения к

учебно-познавательной деятельности, а самостоятельную работу – как реализацию этого отношения в конкретных действиях. В современной музыкально-педагогической теории и практике самостоятельная работа предполагает не только конкретные действия по музыкальному обучению, но и является сущностной характеристикой учебно-художественной деятельности личности, интегративно связанной с ее духовно-творческим развитием. Осуществление качественного перехода от овладения навыками репродуктивной работы – к творческим, безусловно, требует систематической педагогической работы, организованной определенным образом. В таком контексте самостоятельная работа студентов-музыкантов (с позиций культурологического подхода) рассматривается как фактор становления творческой активности личности.

Список литературы:

1. Богоявленская Д.Б. Интеллектуальная активность как проблема творчества. – Ростов-н/Д: Изд-во РГУ, 1983. – 173 с.

2. Богоявленская Д.Б. Психология творческих способностей: учеб. пособие. – М.: ИЦ «Академия», 2002. – 320 с.

3. Гайдай С.Н. Взаимосвязь феноменов самостоятельности и творческой активности в учебно-познавательной деятельности личности // Ученые записки Забайкальского государственного гуманитарно-педагогического университета им. Н.Г. Чернышевского. – 2009. – № 5. – С. 12-19.

4. Гайдай С.Н. Самостоятельная работа как фактор становления творческой активности студента – будущего учителя музыки: учеб. пособие. – Чита: Изд-во ЗабГПУ, 2004. – 133 с.

## **ЎСМИР ЁШДАГИ ЎҚУВЧИЛАРНИ ЎЗИНИ-ЎЗИ ТАРБИЯЛАШГА ЙЎЛЛАШНИНГ ШАКЛ, МЕТОД ВА ВОСИТАЛАРИ**

DOI: <https://doi.org/10.53885/edinres.2021.98.66.076>

**Оқбўтаев Жамшид Йўлдошевич**

*Ўзбекистон давлат жаҳон тиллари университети “Педагогика ва психология” кафедраси ўқитувчиси*

*Мазкур мақолада ўсмир ёшидаги ўқувчиларни ўзини-ўзи тарбиялашга йўллашнинг шакл, метод ва воситалари илмий назарий жиҳатдан таҳлил қилиб берилган. Шунингдек мақолада, таълим сифатини яхшилаш ва самарадорлигига эришишда ўзини-ўзи тарбиялаш компонентлари тарзида ўзини кузатиш, ўзини таҳлил қилиш ва ўзини билишни, ўзини-ўзи англаш масалалари тадқиқотчи тажриба ва кузатишлари асосида атрофлича ёритиб берилган.*

*Калит сўзлар: ўсмирлик ёши, ўқитувчи, синф раҳбари, ўқувчи, ўзини-ўзи тарбиялаш, шакл, метод, восита, компонент, ўзини кузатиш, ўзини таҳлил қилиш, ўзини билиш, ўзини бошқариш, таълим, тарбия, дунёқараш.*

Ўзбекистон Республикаси Президентининг 2020 йил 6 ноябрдаги ПҚ-4884-сон “Таълим-тарбия тизимини янада такомиллаштиришга оид кўшимча чора-тадбирлар тўғрисида” Қарорида “Ёшларда мафкуравий иммунитетни кучайтириш, уларни турли ёт ғоя ва таҳдидлардан асраш, ўз мустақил фикрига эга, иродали, фидойи ва ватанпарвар инсонлар этиб тарбиялаш” масалаларига алоҳида эътибор қаратилган. [3;].

Дарҳақиқат, таълим сифатини яхшилаш ва самарадорлигини таъминлашда моддий омиллар билан бир қаторда ўз мустақил фикрига эга, иродали, фидойи ва ватанпарвар ўқувчи ёшларни тарбиялаш даражаси, салоҳияти ҳам муҳим аҳамиятга эга. Айтиш ўринлики, ҳозирги ўқувчи-ёшлар ҳар қандай салбий таъсирчан ғоялардан, онг, тафаккур қарамлигидан озод, оилада, атроф-муҳитда бўлаётган воқеа-ҳодисаларни ҳаққоний баҳолайдиган ва уларга эркин муносабатларини билдира оладиган ўзининг илғор фикрлари, намунаси билан оила аъзолари, синфдошлари, дўстларига таъсир қила оладиган, интеллектуал кучга эга, тиришқок, билимли, жасур ва одобли бўлмоғи керак [5;].

Бунинг учун таълим-тарбия жараёнида ўқувчиларни ўзгарувчан ҳаётий вазиятлар, жумладан “ўтиш” давридаги шижоатли ўсмир ёшидаги ўқувчиларни ўзини-ўзи тарбиялаш, ўзини-ўзи англаш механизмларини такомиллаштириш, ўз-ўзига хизмат қилиш, ҳатти ҳаракатларига баҳо бера олиш маданиятини тарбиялаш педагогиканинг муҳим масалаларидан биридир.

Ўзбекистон Республикаси Президентининг 2018 йил 5 сентябрдаги “Халқ таълими тизимига бошқарувнинг янги тамойилларини жорий этиш чора-тадбирлари тўғрисида” ги ПҚ-3931-сонли Қарорида ўқувчиларни умуминсоний кадриятлар, юксак маънавият, инсонпарварлик руҳида тарбиялаш, уларнинг қалби ва онгига мустақиллик ғояларини янада

чукур сингдириш, миллий менталитетга ёт ғояларга қарши иммунитетни мустаҳкамлаш устувор вазифа сифатида кўрсатиб ўтилган.

Ҳақиқатдан ҳам ўсмир ёшидаги ўқувчиларни ўзини-ўзи тарбиялаш, ўзини-ўзи англаш масалалари назарий ва амалий жиҳатдан муҳим ва мураккаб муаммолардан саналиб келинган. Мазкур муаммоларни ҳал қилишда ўсмир ёшидаги ўқувчиларни ўзини ўзи тарбиялашга қаратилган педагоги шакл, метод ва воситалари тўғри танлаш ва амалиётга қўллай билиш эҳтиёжини юзага келтирди. Бу эса, ўз навбатида ўқувчиларнинг ўқувчилар дунёқарашини ривожланиши, ўзлигини англаши, умумий ижтимоий ва ахлоқий қоидаларни ўзлаштиришнинг ички эҳтиёжга айланишига олиб келади.

Шунингдек, ўқувчилар ўз ҳатти ҳаракатини бошқаришга иштирок этишга тайёрланади. Ўқувчиларнинг ўз-ўзини бошқаришида иштирок этиши уларнинг ўз кучига бўлган ишончни мустаҳкамлайди, хоҳлаган масала, муаммо, зиддиятларни ҳал этишга шароитлар яратади бу болалар учун жамоада соғлом маънавий руҳиятни ташкил этишнинг, ҳар бир жамоа аъзосининг жамоавий фаолиятга жалб этишнинг қулай методи. Унинг ёрдамида ўқувчилар жамоасини назорат қилиш ва демократик тарзда баҳолаш, ўқувчилар жамоасининг ғояларни қабул қилиш, маслаҳатлашишда ишни ажратиш олиш, жамоавий ижодий бажариш, жамоавий таҳлил ва баҳолаш, янги ишнинг ғоясини белгилашда инсоний шаъни, шахсий ғурури асосида тартибга солиш эҳтиёжлари ва кўникмаларини таркиб топтириб борилади.

Ўзбекистон Республикаси Президентининг 2017 йил 7 февралдаги “Ўзбекистон Республикасини янада ривожлантириш бўйича Ҳаракатлар стратегияси тўғрисида”ги ПҚ-4947-сон Қарори, Ўзбекистон Республикаси Президентининг 2018 йил 5 сентябрдаги ПҚ-3931-сонли “Халқ таълими тизимига бошқарувнинг янги тамойилларини жорий этиш чора-тадбирлари тўғрисида”ги Қарори, Ўзбекистон Республикаси Президентининг 2018 йил 25 январдаги “Умумий ўрта, ўрта махсус ва касб-хунар таълими тизимини тубдан такомиллаштириш чора-тадбирлари тўғрисида”ги ПФ-5313-сон Фармони, Ўзбекистон Республикаси Президентининг 2019 йил 29 апрелдаги “Ўзбекистон Республикаси халқ таълими тизимини 2030 йилгача ривожлантириш концепциясини тасдиқлаш тўғрисида”ги ПФ-5712-сон Фармонида ижтимоий соҳадаги бугунги ислохотларнинг моҳиятини ёритишга қаратилган тизимли тарбиявий, маънавий ишларни ташкил этишга эътибор қаратиш лозимлиги кўрсатиб ўтилган.

Маълумки, педагогик воситалар ва методлар таълим-тарбия жараёнини такомиллаштиришга хизмат қилади. Таълим-тарбия воситалари унинг мақсади ва мазмунига мос тарзда қўлланиладиган шакл ва методлар ҳамда ўқитувчи ва ўқувчилар фаолияти уйғунлигини таъминлайди. Ўқитувчи ўқувчиларга педагогик таъсир кўрсатишни кучайтириш мақсадида тарбиявий иш шаклига таяниб восита танлайди ва қўллайди.

Метод воситага нисбатан белгиловчи ҳисобланади. Ўқитувчи таълим-тарбия методларини кўпроқ қўллаш учун муайян воситаларни қўллайди. Демак, метод восита ва усулга нисбатан кенгрок, умумийроқ таъсир қилиш



хамда ўқитувчи ва ўқувчи ўзаро ҳамкорликдаги фаолиятининг яхлитлиги, уйғунлигини таъминлашга хизмат қилади. [7;]. Таълим-тарбия методлари ўқитувчи ҳамда ўқувчиларнинг ўзаро биргаликдаги фаолият усули бўлиб, таълим-тарбиянинг мақсад ва вазифаларини амалга оширишни таъминлашди.

Метод ўз ичига усул ва воситаларни олади. Улар методнинг тарбиявий таъсирини ошириш ёки тарбиявий иш (жараён)га ўқувчиларни жалб қилишга хизмат қилади. Масалан, ўқитувчи ахлоқий мавзуда суҳбат ёки маъруза қилмоқда. Шу мавзуга доир ахлоқий вазият ёки унинг тасвирини кўрсатса, бу восита, ҳаракатлари, овоз тонининг ўзгариши усулида бўлиши мумкин. Таълим-тарбия жараёнида улар кўпинча бир бутун яхлитликда намоён бўлади. Шу билан бир қаторда, таълим-тарбия жараёнида улар ўзаро ўрин алмашилиши мумкин.

Ўқувчиларни ўзини-ўзи тарбиялашга йўллаш методларини баён қилишдан олдин шу нарсани алоҳида таъкидлаш керакки, ўзини-ўзи тарбиялаш таълим-тарбия шакли сифатида эътироф этилган. Бироқ, уларнинг мазмуни, шакллари, мақсад ва вазифалари, методлари, усул ва воситалари етарли тадқиқ қилинган эмас. Бир қатор педагог ҳамда психолог олимлар Л.И.Рувинский, А.Арет, А.И.Кочетов, Л.Гордин, В.Коротов ишларида ўзини-ўзи тарбиялашнинг умумий масалалари ўша баён қилинган. Бироқ, ушбу масала педагогика дарсликларида ўз ифодасини топмаган. Мустақиллик йилларида Р.Мавлонова, О.Тўраева, К.Холикбердиевлар томонидан чоп этилган Педагогика ўқув қўлланмаси [111.354.355]нинг «Тарбия усуллари» бўлимида ўзини-ўзи тарбиялаш усули ҳақида қисқача фикр юритилган. [9;].

Ўз-ўзини тарбиялаш муаммосини бир қадар батафсил ёритган профессор А.И.Кочетов ўзининг «Организация самовоспитания школьников» [6;] китобида ўқувчиларнинг ўзини-ўзи тарбиялашнинг асосий методи сифатида ўзини билишни кўрсатиб, унинг компонентлари тарзида ўзини кузатиш, ўзини таҳлил қилиш ва ўзини билишни таъкидлайди. Унинг натижаси сифатида ўзига баҳо бериш ва ўзини бошқаришни кўрсатишни ўринли, деб ҳисоблайди. Бунда асосий метод уч таркибий қисмдан иборат. Ўзини билиш босқичлари: ўзини кузатиш, ўзини таҳлил қилиш ва ўзини билишни тан олишдан иборат [6;].

Таркибий қисмларнинг бундай тузилмаси муайян мантиққа асосланган бўлиб, шахснинг бошқа барча сифатлари ўзини-ўзи тарбиялашга кўмаклашувчи, ўзига-ўзи мурожаат этиши, ёзма ва оғзаки ҳисобот бериши, ўзини-ўзи таҳлил этиши кабилардан иборат бўлиб, улар ўқувчиларда ўзини-ўзи билишни кучайтиради.

Ўқувчиларни ўзини-ўзи тарбиялашга йўлловчи асосий методлар ўзи-ўзини билишдан иборат. Шунга кўра биз ўзини-ўзи билиш жараёнининг мазмунини тавсифлашга интиламиз. Ўқувчиларнинг ўзини-ўзи билиши ўзини кузатиш, ўзини таҳлил қилишдан иборат. Инсон ўз «мен»ини англашини ўзини-ўзи билиш сифатида баҳолаш мумкин. Ўқувчи ўзини билиш ва фаолият субъекти сифатида намоён бўлиб, бошқалар билан солиштириш воситасида ўзини-ўзи англайди.



Инсонни объектив ўрганиш учун уни яхлит тарзда олиб қараш лозим. Чунки шахсни ўрганиш учун унинг ташқи олам билан муносабатларини ҳам таҳлил этишни талаб қилади. Бу муносабатлар ҳар бир шахснинг ижтимоий, ўқув ҳамда меҳнат фаолияти жараёнида намоён бўлади. Шунинг учун ҳам фаолиятнинг турли турлари ривожланиши ва ўзгариш динамикасини таҳлил этиш лозим.

Ўқувчиларнинг ўқиш, ижтимоий фойдали меҳнат, ўйин ва дам олиш ҳамда тенгдошлари билан муносабатларида ўзларини намоён қилишлари натижасида уларнинг янги қирралари намоён бўлади. Бу эса ўқувчилар ўзларини ўқув жараёни субъект сифатида англашларида ҳам яққол ифодаланади. Ҳар бир ўқувчи ўзини тўлиқ англаши учун турли вазиятларда ўзини-ўзи кузатиши талаб этилади. Ўқувчиларнинг ўз-ўзини билишида ўзаро мулоқот, уларнинг амалий фаолияти ва ўзга кишилар билан муносабати алоҳида аҳамиятга эга. [10;].

Ўзини билиш бошқаларга муносабат орқали ҳам амалга ошади. Инсон ўз «мен»ини тўғридан-тўғри англай олмайди. У бошқалар билан ўзаро мулоқотга киришиш, ҳамкорлик жараёнида ўз моҳиятини англайди. Бундай ўзаро муносабат жараёнида ҳар қандай «мен», бошқа «мен»нинг объекти сифатида намоён бўлади. Шу тариқа шахслараро муносабатлар давомида кишилар бир-бирларини билиб борадилар. Ўқувчилар ўзларини бошқалар билан солиштириб, ижобий намунага интилиб, ўзларини такомиллаштирадилар.

Ўзини-ўзи тарбиялашда анланган шахснинг ўзига хос томонларини билиш ва унинг ҳулқ-атвори, ташқи жиҳатлари билан ўзиникини солиштириш имконияти вужудга келади. Бироқ, ўзини-ўзи ўрганиш индивидуал характерга эга.

Ўқувчиларни педагогик жиҳатдан ўрганиш шахсни инсон томонидан ўрганишнинг умумий қонуниятларига асосланса-да, анча чуқур ва мақсадга йўналтирилгандир. Ўқитувчининг ўзига хослиги, унинг ўқув фаолиятига тайёрлик даражаси, мулоқот ва ўқувчиларни ўрганиш савиясига боғлиқ.

Ўз-ўзини таҳлил қилиш натижасида нима учун айнан шундай бўлди деган саволга жавоб топишга ўқувчини ундайди.

Ўзини-ўзи таҳлил қилишда ўқувчи ўзини ўз идеали билан солиштириши, буюк кишиларнинг ҳаёти ва ўзи келажакда қандай шахс бўлишини тасаввур этиши муҳим аҳамиятга эга. Бундай фаолият ўқувчини ўзидаги доимий ўзгаришларни кўра олиш ва ижобий сифатларини бойитишига кўмаклашади. Бу эса ўқувчининг ўзини-ўзи такомиллаштириш сари йўналиш олиш учун ниҳоятда зарурдир. Ўқувчи ўзини-ўзи таҳлил қилишида синов муҳим восита бўла олади. Ўзини синаш фикран эмас, кўпроқ амалий характерга эга бўлиб, ўқувчиларда турли ҳаётий вазиятлар, қийинчиликларга чидай оламанми ёки йўқми деган савол қийнаганда қўлланилади. Бунда уларнинг ҳаётий идеаллари миллий қаҳрамонлар, улуғ олим ва шоирлар бўлганда ўқувчилар ўзларида мавжуд бўлган шахсий сифатларини уларники билан солиштириб, уларнинг сифатларини ўзларига сингдиришга ҳаракат қиладилар. Ўқувчилар айрим ҳолларда турли сунъий



қийинчиликларни вужудга келтириб ўзларининг бардошларини синаб кўришга ҳаракат қиладилар. Биз тажриба синов-ишлари давомида худди шундай вазиятларни кузатишга гувоҳ бўлдик. Тажрибалар шуни кўрсатдики ўқувчилар фанлар юзасидан ўзлаштиришни яхшилаш мақсадида вақтинча сеvimли футбол тўғарагига қатнашмасликка қарор қилади. Ёки дарс топшириқларини бажармагунча овқатланмайди. Бундай ҳаракатлар кўпроқ ўғил болалар томонидан бажарилади. Ўқувчилар ўзларининг жисмоний, руҳий ва интеллектуал иродавий хислатларини синовдан ўтказиб, тобланишга ҳаракат қиладилар. Ўқувчиларнинг ўзини-ўзи таҳлил қилишида тенгкурларининг фикрлари, танқидлари ҳамда ўқитувчилар, ота-онасининг беғараз ёрдами, шахсига тегмайдиган фикрлари ҳам муҳимдир. Холисона айтилган фикрларни тинглаш, танқидлардан тўғри хулосалар чиқариш соғлом фикрли ўқувчи учун ўзини ривожлантириш воситаси ҳисобланади. Ўқувчиларнинг ўзаро муносабатларида уларнинг шахсий сифатлари намоён бўлади. Натижада ўқувчиларда ўзига баҳо бериш кўникмаси ҳосил бўлади.

Ўзига баҳо бериш натижасида ўқувчиларнинг ўз ривожланиш даражасини аниқлашигина эмас, балки шахсий сифатларга қадриятли ёндашиш, ижобий сифатларидан қаноат ҳосил қилиб, уларни ўстириш эҳтиёжини вужудга келтиради. Улар камчиликларидан норозилик ва уларни бартараф қилиш учун ўз ҳаракатларига ўзгаришлар киритишдир.

Ўқувчиларнинг ўзини-ўзи тарбиялаш дастурларини тузишлари уларнинг ривожланишида муҳим аҳамиятга эга. Бу турли тарзда амалга ошиши мумкин: ёзма режа тузиш, ўз устига мажбурият олиш тарзида. Ўқувчилар ўз имкониятларидан келиб чиққан ҳолда, унинг шаклини белгилаши керак. Кузатиш ва тажрибалар шуни кўрсатмоқдаки, ўқувчиларнинг ёзма режалари ўзини-ўзи тарбиялашда алоҳида аҳамиятга эга. Чунки режанинг ёзма тарзда мавжуд бўлиши ўзини-ўзи тарбиялаш вазифаларини белгилашда фаол фикрлаш учун асос бўлади.

Ўқувчи ўзини-ўзи тарбиялаш режасини тузиши учун муайян манба ёки асосга таяниши керак. Бу асос ўқувчининг ўз шахсини билишидан иборатдир. Ўзини-ўзи тарбиялаш дастурини тузишда ўқувчининг шахсий сифатлари, йўналганлиги, ўзига танқидий қараши ёки ўзига тўғри баҳо бера олиши зарур.

Бунда ўзини-ўзи тарбиялаш дастури ва режалаштиришни бир-биридан фарқлаш керак. Ўзини-ўзи тарбиялаш дастури узоқ муддат давом этадиган ҳолатларни қамраб олиб, инсоннинг шахсий сифатларини бойитишни назарда тутди. Режалаштириш эса, муайян шахс учун ўзини-ўзи тарбиялашнинг аниқ вазифаси, тадбирлари, воситалари ва методларини белгилайди. Ўқувчининг ўзини-ўзи тарбиялаш дастурида таълим-тарбия жараёни билан боғлиқ масалалар ва келажак режалари ўз ифодасини топиши керак.

Ўқувчилар билан олиб борилган ишларда шу нарсага ишонч ҳосил қилдикки, ўзини бўйсундириш туғма сифат эмас, балки шахсий фаолият ва таълим-тарбия маҳсули сифатида намоён бўлади.

Ўзини бўйсундиришнинг бир усули ўзини тута олишдир. Бу ўқувчи

ёки ўқувчилар жамоасининг зарарли, ёмон оқибатларга олиб келувчи воқеа ва ҳолатдан ўзини тийиши, сақлашида намоён бўлади. Ўз навбатида ўзини тута билиш интизом намунаси ҳамдир. Унинг ёрдамида ўқувчи ўз хиссиётларини жиловлайди, зарур ҳоллардагина мулоқотга киришади. Ўқувчиларда бундай сифатни тарбиялаш кундалик ҳаётда учраб турадиган ҳолатлар, воқеа-ҳодисалар, атрофидагиларнинг ўринсиз, ноқулай, ёқимсиз ҳаракатларини сабр-чидам билан қабул қилиш учун зарурдир. Ўзини тута билмаслик, инсоннинг ҳаёти, фаолиятига ноўрин аралашини инсонни ноқулай вазиятга солади, баъзан эса нохуш ҳолатларни олиб келишига сабаб бўлади. Ҳадиси шарифда: «Ўз жаҳлини боса олган одам энг кучли одам», дейилади. «Жаҳлинг келса, турган бўлсанг ўтир, ўтирган бўлсанг тур ёки жим тур», - дейилиши бежиз эмас.

Инсон ўз хиссиётларини жиловловчи ички кучга эга бўлиши керак. Бу кучни сабр ҳамда андишага тенглаштириш мумкин. Ўзбек халқида «керакси пайтда гапга аралашма», «катталарга гап қайтарма», «катталар ишига аралашма» каби ўғитлар мавжуд. Буларнинг барчаси ўқувчиларга миллий қадриятларни сингдиришга хизмат қилади. [9;].

Ўқувчиларнинг ўзини-ўзи тарбиялаш жараёнини самарали ташкил этишда муҳим компонентлардан бири тарбия воситалари ҳисобланади. Гарчи воситалар тарбия самарасига ҳал қилувчи таъсир кўрсатмасида, унинг методлари таъсирчанлигини кучайтиради. Тўғри танланган ва ўқитувчи томонидан қўлланадиган методлар тизимига киритилган воситалар ўқувчиларга тарбиявий таъсирни кучайтиришга хизмат қилади. Бунинг натижасида улар ўқувчилар томонидан тарбиявий таъсир моҳиятини англаш, уларнинг кузатувчанлиги ва таъсирчанлигини кучайтириб, қўйилган мақсадни тезроқ фаҳмлашларига асос бўлади.

Тарбия воситалари ўқувчиларни сенсомотор ҳаракат қилишга ундовчи воситалар сифатида кўриш, эшитиш, таъм билиш, фаҳмлашларига таъсир ўтказиши. Шу асосда тарбиявий таъсирни бавосита кучайтириб, унинг моҳиятини билишга кўмаклашади. Улар: буюмлар, уларнинг моделлари, тасвирлари, чизмалари, рамзлари ёки нутқ ва инсоний ҳис-туйғулар ифодаси шаклида бўлиши мумкин. [4;].

Тарбия воситалари ўзаро боғланган бўлиб, улар бир-бирини тўлдиради. Уларга ўқув қўлланмалари ва китоблари, бадиий асарлар, турли буюмлар, расмлар, ибратли шахслар тажрибаси ҳам қиради. Шу билан бирга, оммавий ахборот воситалари: радио, телевидение, интернет, видеоматериаллар, инфорацион воситалар, газета ва журналлар ҳам тарбия воситаси бўла олади.

Ўқувчиларнинг ўзини-ўзи тарбияларшини таълим-тарбия мақсадларига мувофиқ тарзда ташкил қилиш ва йўналтириш лозим. Шундагина у ўқувчиларда мўлжалланган ижобий сифатларни шакллантиришга хизмат қилади. Ўқитувчи ўқувчиларда назарда тутилган сифатларни шакллантиришга хизмат қиладиган машқларни танлаши лозим.

Ўқувчиларнинг ўзини-ўзи тарбиялашни ташкил қилишда уларнинг жамоа билан ўзаро муносабати ҳақида фикр юритилганда, шуни таъкидлаш лозимки, ўз хулқ-атвори ва ҳаракатини онгли равишда жамоа мафаати,

ижтимоий фойдага йўналтириб улар учун курашга тайёр ва бошқалардан ҳам айнан шуни талаб қиладиган ўқувчини ўзини-ўзи тарбиялашнинг асосий мақсадидир.

Ўқувчиларни ўзини-ўзи тарбиялашга йўллашнинг асосий воситаларидан бири уларни меҳнат қилишга ўргатишдир. Меҳнат жараёнида ўқувчининг ўзини намоён қилишига имкон яратиш натижасида у таълим олувчиларнинг ўзини-ўзи тарбиялашга хизмат қилади.

Ўқувчилар фаолиятида ўқиш, ўрганиш муҳим аҳамиятга эга. Ўқув материаллари билимдонлик, педагогик маҳорат асосида ўқувчиларга етказилса таълим олувчиларнинг ижтимоий тажрибасига сингади.

Ўқувчиларнинг ўзини-ўзи тарбиялашга йўллашда уларни ақлий меҳнат қилиш, яъни китобхонликка ундаш ҳам муҳим аҳамиятга эга. Ахборот майдонлари ва оқимлари ниҳоятда кенгаётган бугунги кунда оммавий ахборот воситалари ўқувчиларнинг китоб ўқишга қизиқишини анча пасайтирмакда. Инсонни маънавий такомиллаштиришда китобнинг ўрнини ҳеч нарса боса олмайди. Шунинг учун ўқувчиларни оила ва мактабда китоб ўқишга ўргатиш ўзини-ўзи тарбиялашнинг самарали воситаси ҳисобланади. Китоб ўқимаслик маънавий қашшоқликка олиб келади.

Биз ўзини-ўзи тарбиялаш воситаларини таснифлашда муайян назарий-амалий асосларга таяндик.

Ўзини-ўзи тарбиялаш воситаларининг ўқувчиларга таъсир кўрсатиш чегаралари сифатида яқка ва жамоавий таъсир воситаларига бўлиш мумкин. Бунда айрим воситаларнинг фақатгина алоҳида ўқувчига, бошқаларининг эса ўқувчилар жамоасига кўрсатадиган таъсири назарда тутилди.

Хулоса қилиб айтганда, ўқувчиларни ўзини-ўзи тарбиялашга йўллаш воситаларини унинг шакл, усул ва методлари билан мутаносиб тарзда танлаш мазкур соҳада кутилган самарадорликка эришиш имконини беради.

Фойдаланилган адабиётлар рўйхати.

1. Ўзбекистон Республикасининг “Таълим тўғрисида»ги Қонуни» // Халқ сўзи газетаси, 2020 йил 24-сентябр

2. Ўзбекистон Республикаси Президентининг 2019 йил 29 апрелдаги “Ўзбекистон Республикаси халқ таълими тизимини 2030 йилгача ривожлантириш концепциясини тасдиқлаш тўғрисида”ги ПФ-5712-сон Фармони Қонун ҳужжатлари маълумотлари миллий базаси ([www.lex.uz](http://www.lex.uz)), 2019 йил 29 апрель

3. Ўзбекистон Республикаси Президентининг 2020 йил 6 ноябрдаги ПҚ-4884-сон “Таълим-тарбия тизимини янада такомиллаштиришга оид кўшимча чора-тадбирлар тўғрисида” Қарори. Қонун ҳужжатлари маълумотлари миллий базаси ([www.lex.uz](http://www.lex.uz)), 2020 йил 6 ноябр

4. Абдуллаева Ш.А. Ўқувчиларни тарбияланганлик даражасини диагностика қилиш ва хулқидаги нуқсонларни коррекциялашнинг педагогик асослари.: Пед. ф. док. Диссер. автореф.-Т., 2005.- 32-б

5. Давронова Д.С. Preparing Young People to Social Relations on the Basis of Formation ideological and Political Culture in the Family Preparing Young People to Social Relations on the Basis of Formation ideological and Political

Culture in the Family Eastern European Scientific Journal. ISSN. 2199-7977  
Ausgabe 3-2016 47-49

6. Кочетов А. И. Организация самовоспитания школьников. – Минск: Нар.асвета, 1990.-40,173 с

7. Жўраев. Қ. Ўсмирларни ўзлигини англаш ва ўз-ўзини бошқаришга ўргатиш Халқ таълими ж.-Т., 2003. № 6. 79-82 б.

8. Ибрагимов Х., Абдуллаева Ш. Педагогика назарияси (дарслик). – Т.: “Фан ва технология”, 2008. – 288 б.

9. Ларина А. Б. Психолого-педагогические условия формирования познавательной самооценки младших школьников. Автореферат диссертации на соискание ученой степени кандидата педагогических наук. – Калининград, 2011. – 23 с.

10. Мавлонова Р, Тўраева О, Холикбердиев К. Педагогика. (Дарслик) Тошкент. Ўқитувчи. 2001



## ИННОВАЦИОН ТАЪЛИМ ШАРОИТИДА ЎСМИР ЁШИДАГИ ЎҚУВЧИЛАРИНИНГ МАЪНАВИЙ ДУНЁҚАРАШИНИ ШАКЛЛАНТИРИШ ТАМОЙИЛЛАРИ

DOI: <https://doi.org/10.53885/edinres.2021.88.76.075>

*Пулатов Джавдат Абдужабборович*

*Ўзбекистон давлат жаҳон тиллари университети “Педагогика  
ва психология” кафедраси в/б доценти, педагогика фанлари бўйича  
фалсафа доктори (PhD)*

*Аннотация. Мазкур мақолада инновацион таълим шароитида ўсмир ёшидаги ўқувчиларининг маънавий дунёқарашини шакллантириш тамойиллари илмий назарий жиҳатдан ёритиб берилган. Шунингдек мақолада, ўсмир ёшидаги ўқувчиларининг маънавий дунёқарашини шакллантириш мазмуни ва унинг амалий таъминоти имконият мезонлари тадқиқотчи тажрибалари асосида таҳлил қилинган.*

*Калит сўзлар: интеллект, дунёқараиш, маданий даражаси, инновацион таълим, ўсмир ёшидаги ўқувчи, маънавий дунёқараиш, тамойиллари, таълим тизими, модернизация, глобаллашув жараёни, педагогик маҳорат, креатив қобилият, ўз-ўзини бошқариш, масъулият*

Таълим тизимини модернизациялаш, глобаллашув жараёнларида ахборотларнинг тез эскираётган жадал оқимлари шароитида ўсмир ёшидаги ўқитувчиларининг интеллекти, дунёқараши, савияси, маданий даражаси, маҳорати ва креатив қобилиятларига нисбатан талабларнинг ортиб бораётганлиги жамият олдига ҳар бир педагогда замонавий таълим технологиялари орқали таълим жараёнини ташкил этишга қулай шароитларни яратиш муаммосини қўймоқда. Чунки бундай эҳтиёж баркамол шахсни ривожлантиришнинг муҳим шarti бўлиши билан бирга зарурий белгиси ҳамдир.

Республикада кейинги йилларда қабул қилинган 2017-2021 йилларда Ўзбекистон Республикасини ривожлантиришнинг бешта устувор йўналиши бўйича Ҳаракатлар стратегиясида белгиланган вазифаларга мувофиқ [2;] “Умумий ўрта таълим сифатини тубдан ошириш, таълим ва ўқитиш сифати ҳамда самарадорлигини яхшилашга” қаратилган “ўргатиш ва таълимни — янги инновацион ёндашувлар”, “рақамли технологиялар” асосида ташкил қилиш муҳим педагогик аҳамият касб этади.

Инсоният тарихий тажрибаси ҳам ижтимоий-иқтисодий тараққиётнинг жамият ҳаётидаги, инсонлар фаолиятидаги ғоявий, маданий, маърифий, мафкуравий, диний қарашлари билан ҳамоҳанг ўқувчиларнинг маданий-интеллектуал қиёфаси, илмий дунёқараши, жисмоний баркамоллигини таъминлайдиган маънавий-ахлоқий таълимот билан бойитилган ўқув-тарбиявий ишларимизни кучайтиришимиз, улар мазмунини ижтимоий-иқтисодий тараққиёт омиллари билан бойитишимиз зарурияти кўзга ташланади.

Айтиш ўринлики, маънавий тарбия ўзида таълим, тарбия ва шахс тараққиёти (камолоти) бирлигини ифода этади. Маънавий тарбиянинг

асосий мақсади комил шахсни шакллантириш учун пойдевор бўлган иймон ва эътиқодли келажак авлодни вояга етказишдан иборатдир.

Шу боис, “Мақтаб таълимини ривожлантириш умумхалқ ҳаракатига” айланиши ғояси жамиятда узлуксиз таълим тизимини “рақамли технологиялар” асосида ташкил этишнинг стратегик йўналишлари, таъсирчан, креатив ва инновацион услубларини ишлаб чиқиш [3;] инновацион таълим шароитида ўсмир ёшидаги ўқувчиларининг маънавий дунёқарашини шакллантириш мазмуни ва унинг амалий таъминоти имкониятлари бўйича қуйидагича мезонлар қайд қилинади. Булар: таълим тизимида маънавий тарбияни ишларини амалга ошириш ўзининг асослари жиҳатидан аниқ ва ривожлантирилган турлардан иборатдир. Фанлар йўналиши бўйича эса бу табиий, ижтимоий ва аниқ фанлар йўналишлари бўйича лойиҳалаштириш ва прогнозлаштириш ишларига ажратиш мумкин бўлади. Ҳар қандай асос ва йўналишда бўлишидан қатъий назар инновацион таълим шароитида ўсмир ёшидаги ўқувчиларининг маънавий дунёқарашини шакллантиришда:

—назарий ва илмий билимларга таяниш;

—педагогик шарт-шароит ва раҳбарлик асосида ўқувчи шахсига ички ва ташқи таъсир кўрсатиш;

Шунингдек, маънавий тарбиянинг ижтимоий моҳияти, фаолиятининг тузилиши (ҳаракат, эҳтиёж, қизиқиш, мотивлари, йўналганлиги), ўз-ўзини англаш фаолиятини йўлга қўйиш орқали ўқувчиларни маънавий-ахлоқий тарбиялаш муҳим ижтимоий-педагогик аҳамият касб этади.

Айниқса, бугунгидек мураккаб даврда умумий ўрта таълим муассасаларида ташкил этиладиган маънавий тарбия жуда кўп нарсани белгилайди. Маънавий тарбиянинг асосида қалб тўғрилиги ётади. Шунинг учун ҳам болага маънавий тарбия зарур. Бунда миллий менталитетимизга хос бўлган қуйидаги жиҳатларни алоҳида қайд этиш лозим бўлади:

-шарқона таълим-тарбия;

-вазминлик, сабр-тоқат ва қаноат;

-хокисорлик, камтаринлик ва ҳалимлик;

-меҳр-оқибат, садоқат, вафодорлик;

-ҳақиқат, адолат ва одиллик;

-миннатдорлик, қаноат ва софдиллик;

-меҳнат, яратувчанлик ва бунёдкорлик в.х.к.з.

Инновацион таълим шароитида ўсмир ёшидаги ўқувчиларининг маънавий дунёқарашини шакллантириш қуйидаги тамойилларга амал қилиш тақозо этади:

-таълим жараёнини ташкил этишда узвийлик ва узлуксизликни таъминлаш;

-изчиллик, системалилик, босқичма-босқичлик;

-демократлаштириш, инсонпарварлаштириш;

-таълимда объект-субъект эмас, субъект-субъектликни таъминлаш;

-назариянинг амалиётга мослиги ва акси;

-бола шахсига қўйиладиган таълимий тарбиявий талабнинг бир хиллиги;

-таълимий фаолият мазмуни шакл, метод ва воситаларининг бола шахси қизиқиши, майли, интилиши, ёш ва психологик хусусиятига мослилиги;

-таълим мазмунида умуминсоний ва миллий қадриятлар муштараклигини таъминлаш;

-таълимий машғулотларни мақсад сари йўналтириш, режали дастур асосида ташкил этиш;

-таълимий ишларни ташкил этишни бошқаришда адолатлилик, демократик ёндошув;

-бола шахсига дифференциал муносабат;

-таълим-тарбияда коммуникативлик;

-таълим-тарбиявий иш натижаларини доимий кузатиш, назорат қилиш, мониторинг олиб бориш ва бошқалар.[8;]

Ушбу тамойиллар асосида амалга ошириладиган ўқув-билув фаолиятининг самарадорлиги ўқувчи шахсини педагогик ва психологик жиҳатдан ўрганиш натижаси асосида ташкил этиш билан боғлиқ. Ўрганиш махсус дастур асосида ташкил этилиши ва унда бола шахсининг тарбияси ва тақдири омиллари, инсонлар билан мулоқот тажрибаси, атроф-муҳит, бўлаётган воқеа-ҳодисаларга, меҳнатга муносабати, ички ва ташқи дунёси, ҳатти-ҳаракати, онги ва тафаккури даражаси, ахлоқ-одоби акс этиши лозим. У бола шахсининг маданиятида, эҳтиёжларида, қизиқишларида, характери ва темпераментида, одатларида, фикрлаш хусусиятларида, мулоқотида, муносабатида намоён бўлади.

Инновацион таълим шароитида ўсмир ёшидаги ўқувчиларининг маънавий дунёқарашини шакллантиришга йўналтирилган концепцияда қуйидаги инновацион тамойиллар устувор ўрин эгаллайди.

-ўқув-тарбия жараёнини пухта лойиҳалаштириш, башоратлаш, дастурлаштириш замирида ўқитувчи ва ўқувчи билими, имкониятлари, қобилиятини методик-техник воситалар билан бирлаштирган ҳолда сифат ва самарадорликка эришиш;

-ўтиладиган мавзу мазмунининг моҳияти технологик воситалар (интерфаол методлар, АКТ, технологиялар) асосида ўқувчиларнинг ёш ва индивидуал хусусиятларини инобатга олган ҳолда танланиши;

-таълим-тарбияжараёнини бошқаришнинг инновацион характердалиги; [7;]

Таълим-тарбия жараёнида фойдаланиладиган тамойиллар лойиҳалаштирилган дарс мавзусининг характери, ўқувчи шахси ҳамда синф жамоасининг ўқув фанга бўлган қизиқиши, қобилияти, эҳтиёжи, дунёқараши, психологик хусусиятлари, мотивацияси, фаоллиги ва бошқа хусусиятларига қараб танланади. [5;]

Бугунги кунда таълим жараёнини ўқувчиларининг маънавий дунёқарашини шакллантириш том маънода инновацион педагогиканинг асосий ғояларидан бири бўлиб қолмоқда. Таълим жараёнида ўқувчиларнинг маънавий дунёқарашини шакллантириш мезонлари сирасига қуйидагиларни киритиш мумкин:

- ўқув дастурларида ҳиссий стимуллаштирувчи муҳит яратишни ҳисобга олиш, яъни ўқувчиларнинг ташаббусини қўллаб-қувватлаш,

предметларро боғлиқлик, ўз-ўзини бошқариш ва масъулиятни ҳис этишга асосланган эркинлик.

- ўқитувчи ва ўқувчилар ўртасидаги муносабатларнинг очиқлиги ва илиқлиги, ўқитувчи томонидан танқид ва тазйиққа йўл қўймаслик, ўқув синфида конструктив шахсларро муносабатнинг ўрнатилганлиги;

- ўқув жараёнининг ўқитувчи ва ўқувчилар томонидан ўзаро бирдамлик асосида қурилганлиги;

- ўқитувчи ваколатининг “маслаҳатчи” ҳамда ҳар доим ёрдам бериш учун тайёр бўлган “билимлар манбаи” доирасида чегараланганлиги;

- ҳар бир ўқувчи учун “ўқув-билув альтернативлари”ни танлаш имкониятининг яратилганлиги ва ўқитувчи томонидан ўқувчилар ривожланиш даражасини кўрсатадиган ўз-ўзини намоён этиш шакллариининг рағбатлантирилиши;

- таълим дастурларининг ўқувчи ижодий имкониятларининг максимал ривожланиш даражаси ҳамда улардаги креатив қобилиятларни стимуллаштириш нуқтаи назаридан баҳоланганлиги;

- билиш тараққиёти муаммоларининг ўқитувчи ва ўқувчилар томонидан ҳамкорликда муҳокама қилиниши, шунингдек, баҳодан ўқувчиларга босим ўтказиш шакли сифатида фойдаланишдан воз кечиш.

Бу мезонлар диққат билан ўрганиб чиқилса, уларнинг ҳар бири замирида бевосита ўқувчиларнинг маънавий дунёқарашини шакллантириш ётади.

Ўқувчиларнинг маънавий дунёқарашини шакллантиришда уларнинг фаолиятини мустақил ва ҳамкорлик асосларида ташкил этиш мумкиндир. Бу одатда шундай амалга оширилади ва бу ҳозирги кунга қадар давом этиб келмоқда. Шунга мувофиқ тарзда ўқувчиларнинг ёш хусусиятлари ва қобилиятларини инобатга олган ҳолда мустақил ишлар, ҳамкорликдаги иш усуллари ва технологиялари орқали амалга ошириш ижобий самара беради.

Ўқувчиларнинг маънавий дунёқарашини шакллантириш мустақил ишлар йўналишида қуйидаги усуллар ва технологияларни қўллаш самарали бўлиши мумкин:

1. “Маънавиятли ўқувчи”. Бунга ўқувчилар ўз дунёқарашларидан келиб чиқиб иншо тарзида фикрларини баён этишади.

2. “Менинг қизиқишларим”. Бу турли хил анкета-сўровномалари шаклида ўтказилиши мумкин.

3. “Менинг юртим”. Бу ўқитувчининг ўзида қоладиган аноним баён сифатида ўтказилиши мумкин.

4. “Мен учун кумир”. Бу баён ва иншо шаклида бўлиши мумкин.

5. “Буюк саркарда авлодимиз...”. Бу ҳам иншо, баён тарзида бўлиши мумкин.

6. “Ёрқин туйғулар”. Бу тасвирий санъат шаклларида амалга оширилиши мумкин.

7. “Эзгулик бўёқлари”. Бу ҳам тасвирий санъат шакллари сифатида бўлиши мумкин.

8. “Очиқ кўнгиллар”. Бу мушоира байту-байт айтишувлар тарзида бўлиши мумкин.

9. “Маънавий тарбия бу....”. Бу дебат-баҳс шаклида бўлиши мумкин.

10. “Ҳамкорлик жабҳалари”. Бу ўқитувчилар билан бирга очик мулоқот шаклида бўлиши мумкин ва.ҳ.к.з.

Ўқувчиларнинг маънавий дунёқарашини шакллантиришда ҳамкорлик ишлари қуйидаги усуллар ва технологияларда амалга оширилиши мумкин:

1. “Мактабда”. Бу иншо, баён ва тасвирий санъат шаклларида бўлиши мумкин.

2. “Бир киши ҳамма учун, ҳамма бир киши учун”. Бу ободонлаштириш, ҳашар ва ҳамкорликдаги бошқа ишлар шаклларида бўлиши мумкин.

3. “Бизнинг синф”. Бу баён ва иншо шаклида ташкил этилиши мумкин.

4. “Мен ёқтирган ўқитувчи”. Бу ёпиқ анкета сўрови асосида бўлиши мумкин.

5. “Биргаликдаги меҳнат”. Бу ўқувчилар билан бирга бирор нарса яшаш ёки қуриш шаклида бўлади.

6. “Менинг ўлкам”. Бу ўлкашунослик саёҳати тарзида бўлиши мумкин.

7. “Ёрқин байрам”. Бу байрам кечалари ўтказилиши билан боғлиқ деворий газеталар чиқариши ва турли тадбирлар ўтказишдан иборатдир.

8. “Ёш табиатсеварлар клуби”. Бу турли гербарийлар коллекциялар тузиш, ободонлаштириш, ўсимликлар ва ҳайвонлар парвариши шаклида бўлиши мумкин.

9. “Меҳр-муҳаббат куни”. Бу ўқувчилар билан биргаликда оғир, хаста, ногирон ва ёрдамга муҳтожларнинг ҳолидан хабар олиш шаклида бўлиши мумкин.

10. “Очик суҳбат усули”. Бу ўқитувчининг ўқувчи билан дилдан очик суҳбатлашуви шаклида бўлиши мумкин ва.ҳ.к.з.

Юқорида баён этилган барча усулларда ўқувчиларнинг ўзлари бажарган ишлари устивор бўлсагина бу усуллар кўзланган натижаларни беради. Бунда ўқитувчи ҳам ташкилотчи, ҳам сценарист, ҳам режиссиёр ва ҳам актёр ролларини бир вақтнинг ўзида бажаришга тўғри келади.

Инновацион таълим шароитида ўсмир ёшидаги ўқувчиларининг маънавий дунёқарашини шакллантиришда ўқув фаолияти жараёнида бўладиган технологик ёндошувларни шартли тарзда қуйидаги йўналишларга ажратиб чиқишимиз мумкин бўлади:

Бевосита жараёни ташкил этишга ёндошув. Бу лойиҳалаштириш, моделлаштириш ва режалаштиришлар билан боғлиқ бўлган ёндошувлардир.

Ўқитувчининг фаолияти ва уни ташкил этиш билан боғлиқ бўлган технологик ёндошувлар. Бу ўз устида ишлаш, ижодкорлик, малака ошириш ва қайта таёрлаш ишлари билан бўладиган технологик ёндошувлардир.

Ўқувчи фаолиятини ташкил этиш билан бўладиган ёндошувлар. Бу ўқувчиларнинг ўқув-билув фаолияти ва тарбиясини ташкил этиш билан боғлиқ бўлган технологик ёндошувлардир.

Ҳар учала йўналишда ҳам технологик ёндошувларда албатта гуманистик (инсонпарварлик) мезони устивор бўлиши шарт.

Инновацион таълим шароитида бошланғич синф ўқувчиларининг маънавий дунёқарашини шакллантириш жараёнига ўқувчи шахсига нисбатан ёндошилганда эса инсоннинг ақлий, жисмоний ва руҳий



жиҳатларига таъсир этувчи педагогик ва психологик технологиялар тушунилади.

Маълумки инсоннинг ақли ватафаккури ижодкорлик йўналиши жиҳатдан яратувчанлик каби ички имкониятларга эга бўлади. Агар у инсонпарварлик томон йуналтирилса ўша инсоннинг ижоди ва яратувчанлиги эзгуликка хизмат қилиши мумкин бўлади. Чунки инсон ижоди ва яратувчанлиги фақат унинг ўзига хизмат қила бошлайди ҳамда шу инсон ўз манфаати йўлида ҳеч нарсадан тап тортмайди. Шу сабабли ўқув жараёнида ўқитувчи ва ўқувчи муносабатларини инсонпарварлаштиришдаги технологик ёндошувларда албатта ақлий тарбиянинг гуманистик жиҳатлари устувор бўлиши мақсадга мувофиқ бўлади.

Бу жараён ўз-ўзидан ўқувчини таълим жараёнининг шунчаки иштирокчиси эмас, балки фаол субъектига айлантириш имконини яратади. Бугунги кунга қадар педагогика соҳасида айнан ана шу муаммога оид қатор илмий-тадқиқотишлари амалга оширилди ва амалиётга жорий этила бошланди. Шундай тадқиқотлар сирасига таълимни ижодий ташкил этиш, шахсга йўналтирилган таълим технологияси, таълимни технологик ёндошув асосида ташкил этиш, таълимни инновацион ташкил этиш ва бошқариш, таълим жараёнида интерактив усуллардан фойдаланиш, таълимни интеграциялаш сингари қатор назарияларни мисол қилиб келтириш мумкин. [9;]

Инновацион таълим шароитида ўсмир ёшидаги ўқувчиларининг маънавий дунёқарашини шакллантириш ғояси ҳам ана шундай янгича йўналишлардан бўлиб, бугунги кунда педагогика соҳасида амалга оширилаётган тадқиқотларнинг аксарияти моҳиятан шу ғояга асосланади. Умуман, таълимни инсонпарварлаштириш ғояси дунё экспертлари томонидан таълимнинг юқори самарадорлигини таъминлашга қаратилган инновацион ғоялардан бири сифатида эътироф этилмоқда.

Хулоса қилиб айтганда, ўсмир ёшидаги ўқувчиларининг маънавий дунёқарашини шакллантириш ғояси жуда кенг кўламли вазифаларни амалга оширишга қаратилган бўлиб, педагогик тизим (ПТ)нинг алоҳида олинган ҳар бир таркибий қисми учун ( ПТ = мақсад - ўқитувчи -таълим мазмуни - таълим шакли - воситаси - усул ва методлари - технологиялар - бошқарув - ўқувчи - таълим натижаси) индивидуал ёндашиш зарурлигини кўрсатади.

Фойдаланилган адабиётлар рўйхати

1. Ўзбекистон Республикаси Президентининг Фармони «Yoshlar — kelajagimiz» Давлат дастури тўғрисида. Қонун ҳужжатлари маълумотлари миллий базаси, 28.06.2018 й., 06/18/5466/1527-сон.

2. Ўзбекистон Республикаси Президентининг 2017 йил 7 февралдаги “Ўзбекистон Республикасини янада ривожлантириш бўйича Ҳаракатлар стратегияси тўғрисида”ги ПФ-4947- сонли Фармони. – Ўзбекистон Республикаси қонун ҳужжатлари тўплами, 2017 й., 6-сон, 70-модда.

Ўзбекистон Республикаси Президентининг 2018 йил 5 сентябрдаги ПҚ-3931-сон “Халқ таълими тизимида бошқарувнинг янги тамойилларини жорий этиш чора-тадбирлари тўғрисида”ги Қарор.

## ОИЛАДА ЁШЛАР УМУММАДАНИЙ ДУНЁҚАРАШНИ ШАКЛЛАНТИРИШ МАЗМУНИ

DOI: <https://doi.org/10.53885/edinres.2021.15.59.074>

*Шарипова Сурайё Бурхановна*

*Ўзбекистон давлат жаҳон тиллари университети “Педагогика  
ва психология” кафедраси в/б доценти, педагогика фанлари бўйича  
фалсафа доктори (PhD)*

*Аннотация. Мазкур мақолада оилада ёшлар умуммаданий дунёқарашни шакллантириш мазмуни илмий назарий жиҳатдан ёритиб берилган. Шунингдек мақолада, ёшлар умуммаданий дунёқарашини шакллантиришда ота-онанинг оиладаги ўрни беқиёс бўлиб, улар ўз бурчларини тўлиқ адо этганларидагина фарзанд камолоти йўлида ўзлари кутган натижага эришишлари тадқиқотчи амалий тажриба ва кузатишлари асосида ёритиб берилган.*

*Калит сўзлар: оила, фарзанд, маънавият, маданият, маърифат, умуммаданий дунёқараш, ёшлар тарбияси, билим, кўникма, малака, ахлоқий тарбия, иқтидор, салоҳият, қобилият, интеллектуал ривожланиши.*

Ёш авлодда маънавият, маданият, маърифатни янада юксалтириш орқали оилада баркамол авлодни тарбиялашнинг энг самарали, мақбул усулларини излаш ва ишлаб чиқиш жамият тараққиётида, хусусан баркамол шахс тарбиясида катта аҳамият касб этади. Ўзбекистон тараққиётининг ҳозирги босқичида ёш авлодни ҳар томонлама камолга етказиш бугунги куннинг энг муҳим вазифаларидан бири ҳисобланади. [3;]

Оилани қадрият сифатида тавсифлаш ва жамият ҳаётидаги нуфузини таъкидлаш билан биргаликда, унинг мустақамловчи кафолатли омилларнинг ролини ўрганиш, айниқса, ёшларни умуммаданий дунёқарашни шакллантириш катта аҳамиятга эга бўлган долзарб масаладир.

Чунки маданият инсоннинг иқтидори, салоҳияти, қобилияти ва ўзлигини намоён этиб, унинг билимлари, кўникма ва тажрибаларини, маънавий салоҳиятини амалий фаолияти орқали камол топтиришда асосий роль ўйнайди.

Адабиётлар таҳлили асосида айтишимиз мумкинки, умуммаданий дунёқарашни шакллантиришнинг энг юқори даражасида шахснинг ҳис-туйғуси устувор бўлади. Ҳис – туйғу фақат воқеликни тасаввур этибгина қолмай, балки дунёқарашни таркиб топтиришга шарт-шароитлар яратади, зеро ҳис – туйғусиз ҳеч қачон эътиқод ҳам пайдо бўлмайди. Лекин умуммаданий дунёқараш ҳам маданиятга доир билимларни эмоционал билиш ва дунёқарашга доир ғояларни мантикий билиш билан ўзаро алоқадорлигида пайдо бўлади.

Ҳақиқатдан ҳам оиланинг ижтимоий вазифаларини амалга ошириш имкониятларини кенгайтириш, айниқса, оиланинг фарзандлар тарбиясидаги нуфузини оширишга кўмаклашиш борасидаги аниқ дастурий тадбирлар мамлакатимизда оила институти орқали амалга оширилмоқда

ва республика миқёсида амалий аҳамиятга молик ишлар олиб борилмоқда.

Оилада ёшлар умуммаданий дунёқарашни шакллантиришнинг илмий назарий жиҳатларига эътибор қаратадиган бўлсак, педагог олимлар эмоционал «идрок этиш»ни «эмоционал фаолиятсизлик»дан ҳимоя этиб, «ҳис – туйғу маданияти»нинг шахс маънавий ҳаётида алоҳида соҳаси сифатида эътибор берадилар. Уларнинг интеллектуал ривожланиши унинг маънавий ҳаётида эмоционал маданиятининг шаклланишида муҳим аҳамиятга эга деб таърифлайдилар. [5;]

Психологик тадқиқотлар олдида умуммаданий дунёқарашнинг шаклланишида ҳис – туйғунинг ўрни ва ўзига хос хусусиятларини ёритиш, уларнинг шахс ривожланишига боғлиқ ҳолда ўзгариб бориши ҳамда унинг психологик ўзига хослигини ёритиш вазифаси муҳим қилиб кўйилади. Ривожланган дунёқарашда билим ва муносабатлар бири-бири билан уйғунлашиб кетганлиги намоён бўлади. Ана шунда улар биргаликда шахс қарашлари тизимини пайдо қилади. Лекин қарашлар ҳақиқий дунёқарашга айланганлиги шу пайтда аниқ маълум бўладики, қачон у илгари сурилган қоидаларнинг ҳақиқийлигини намоён этиб, ҳаққонийлигига ишонч ҳосил қилган бўлса, яъни улар эътиқод билан мос келса, хулқ – одобда ва фаолиятида амалга оширилиши мумкин.

Психологлар дунёқарашнинг шаклланишини икки асосий гуруҳга бўлади. Биринчи гуруҳга маънавий соҳани киритса, иккинчи гуруҳга интеллектуал соҳани киритадилар. [7;]

Юқоридаги илмий мулоҳазаларга таяниб айтишимиз мумкинки, жамиятнинг асосий ячейкаси оила деб қарайдиган бўлсак, тажрибаларимизга таяниб айтишимиз мумкинки, аксарият оилаларимизда фарзанд тарбияси масалаларида педагогик психологик билимлар етишмайди. Оилани мустаҳкамловчи қафолатли омилларнинг ролини ўрганиш, оналаримизни педагогик психологик билимлар билан қуроллантириш бугунги кунда ҳам ўз долзарблигини акс эттириб турибди.

Биз олиб борган тажриба ва кузатишларимизга таяниб айтишимиз мумкинки, оилада ёшлар умуммаданий дунёқарашини шакллантиришнинг тамал тошлари илк болалик давридан бошланса катта ижтимоий аҳамият касб этади. Биламизки, бошланғич синфлардаёқ болаларда билим олишда фарқланиш бошланади. Баъзилари ўқувчилик мақомини ҳис этиб билим олишга масъулият билан ёндашса, иккинчилари баъзи фанларнигина қизиқиш билан ўқийдилар ва маънавий талабларга тўлиқ жавоб бермайдилар, хулқида ҳам одоб қоидаларидан чекинишлар бўлиб, иродаси сустлиги намоён бўлади.

Нихоят, тўртинчи гуруҳдагиларда ўқишга иштиёқи бўлмай, ҳаётда иродасизлик кўрсатадилар. Бундай ҳолатлар негизи болаларда мактабгча таълим натижасида болалар ҳамма нарсага бефарқ, бошқалар фикри билан ҳисоблашмайдиган моддий ва маънавий бойликларимизни асраб – авайлашга ҳаракат қилмайдиган бўлиб вояга етади ва умуммаданий дунёқарашни тўғри шаклланмайди.

Баъзи пайтларда кичик мактаб ёшидаги ўқувчиларда ахлоқий тарбиядаги камчиликлар ташқи томондан сезилмаслиги мумкин. Лекин

улардаги бу камчиликлар улғайган сари, кейинги синфларда билиниб қолади.

Масалан, худди шу ҳолат дастлаб бошланғич синфларда юз беради, бошланғич синфларда яхши ўқиган, юқори даражада ақлий ривожланган баъзи ўқувчилар кейинги синфларга ўтганда билим олишда сусайиши ёки улар билимларни енгил ўзлаштираётганлиги сабабли мағрурлик аломатлари пайдо бўлиши мумкин.

Болалар 12-13 ёшга етганда уларнинг атроф-оламга бўлган қарашлари ҳам ўзгаради. Улар воқеа – ҳодисалардан ўзгаришлар сабабини ўзлари излаб топишга ҳаракат қиладилар. Болаларда эса «маданият», «дунёқраш», «умуммаданият», «бадий маданият» тушунчаларига нисбатан фалсафий категорияларни тушуниш даражаси хилма – хил бўлади.

Тадқиқотчилар биринчи даражага юқоридаги тушунчалар мазмунини юқори савияда англаган болаларни киритади. Иккинчи даражага юқоридаги тушунчаларни ангалашда билим даражаси тор доирадаги болалар киритилади. Учинчи даражага киритилган болалар биз келтирган фалсафий тушунчаларнинг мазмуни ҳақида тўлиқ тасаввурга эга эмас. Мазкур тушунчаларни илмий асосланган ҳолда изоҳлаб бера олмайдилар. Тўртинчи, юқори даражада эса умуммаданий тушунчаларнинг илмий жиҳатларини изоҳлашда илгари олган билимлабилимлари билан мос ҳолда изоҳлаб бера оладилар. [5;7;]

Мазкур даражалар болаларнинг билишга доир имкониятларининг умумлашган умуммаданий қарашлари хусусиятлари билан туташ келишини аниқлашга ёрдам беради. Болаларнинг умуммаданий дунёқарашини шакллантиришда уларнинг бошқа тушунчаларни англаши даражаси ҳам ҳисобга олинади. Шу билан бирга интеллектуал жиҳатларнинг бойиши ҳали дунёқарашнинг таркиб топишига олиб келмайди. Кўпчилик ҳолларда шахслик сифатларининг шаклланганлиги ҳамда биринчи ўринда шахснинг маънавий йўналишига боғлиқ бўлади. Бундай таъсир айниқса болалик даврида кучли бўлиб, бу муҳим муносабатлар болаларни ўраб олган атроф-оламга боғлиқдир.

Ана шу даврда ота оналаримиз ва оиладаги ёши катта инсонлар болаларга уларни ўраб турган нарсалар, воқеа-ҳодисаларда ҳам инсоний қарашлар, тасаввурлар, қизиқишлар, истаклар мавжудлиги ҳақида кенгрок маълумот беришса тарбия усулларида уйғунлик акс этади.

Айтиш жоизки, оилага хос анъаналар, қадриятлар, урф-одатлар бола зуваласини шакллантиради. Энг муҳими, фарзандлар оилавий ҳаёт мактаби орқали жамият талабларини англайди, ҳис этади. Тарбия усулларида уйғунликнинг бузилиши умуммаданий дунёқарашнинг бузилишига олиб келадики, ҳозирги даврда баъзи ёшларда бу ҳолат кузатилмоқда. Тарбиявий таъсирнинг бу уч таркибий қисмини ҳисобга олиш болалар умуммаданий дунёқарашини шакллантиришда уларга табақалашган ёндашувни амалга оширишга имконият беради. Чунки баъзиларда билим ва малака етишмайди, уни етказиш керак, иккинчиларида эса ижтимоий – маънавий йўналганлик муҳим ҳисобланади, учинчилари

олган билимларини ҳаётга, амалиётга татбиқолган билимларини ҳаётга, амалиётга татбиқ эта олиши керак, ва ниҳоят ўртинчилари учун ҳар учала йўналиш бўйича махсус тарбиявий ишларни ташкил этиш зарур. [4;]

Кейинги босқичда болаларнинг дунёқараши ва эътиқодини шакллантириш механизмини яратиш асосида болалар умуммаданий дунёқараши шаклланади. Демак, баркамол шахс тарбиясида психология фани билан педагогиканинг ўзаро алоқадорлиги, ҳар бир тарбияланувчининг ёш хусусиятлари ҳамда унинг интеллектуал ривожланишини ҳисобга олмай туриб, унинг ва маънавий маданиятини таъминлаш мумкин эмас. Бу борада педагогик фаолиятнинг йўналишлари ва технологияларини ўз ичига олган бола – ёшларнинг психо – физиологик ривожланиши ва бу ривожланиш фаолиятнинг асосий турлари – муассасидаги шарт – шароитлар билан уйғун бўлиши талаб этилади.

Маънавий маданиятга эса ижтимоий онгнинг барча шакллари, яъни фалсафий, илмий, ҳуқуқий, ахлоқий, эстетик, диний қарашлар, шунингдек, маданият муассасалари, маориф, таълим-тарбия, ўрта, олий ва ўрта махсус таълим, фан, оммавий ахборот воситалари, санъат, халқ маънавий ижодиётининг барча турларини киритилади.

Юқоридаги фалсафий мезонларга таянган ҳолда биз болаларда умуммаданий дунёқарашни шакллантиришга доир қуйидаги мезонларни ишлаб чиқдик.

Булар:

- умуммаданиятнинг мазмун-моҳиятини тушуниши;
- ўз миллий маданияти ва бошқа халқларнинг маданиятларига ҳурмат туйғуси;
- ўз – ўзига ҳурмат;
- тарихий онгининг шаклланганлиги;
- мен ва вандализм (маданий бойликларни ғорат қилувчиларга қарши кураши);
- маънавий ва моддий бойликлар маънавий ва моддий бойликларга маданий муносабат;
- тасаввур ва фантазия (мен ва миф);
- эстетика ва тарбия (мен ва гўзаллик);
- ахлоқий тарбияланганлик (бошқаларнинг ҳолатини ҳис этиш);
- маънавиятлилик (мен ва менинг қалбим);
- экологик маданияти (атроф – оламга муносабат);
- ўз фаолиятида умуммаданий дунёқарашини намоён эта олиши. [6;]

Боланинг умуммаданий дунёқараши тизимли жараён бўлиб, миллий-психологик асосда болаларга маълум тарихий ва маданиятга оид назарий билимларни ўзлаштириши, айниқса, ўз атрофини ўраб олган теварак олам ва турмуш маданияти элементлари, яъни маданиятнинг таркиб топишига туртки бўлган урф – одатлар, хулқ – одоб, меҳнат ва маданиятнинг келиб чиқиши, ўзига хослиги ва манбалари билан таништириш асосида амалга оширилади.

Шунинг учун ҳам дастлабки таъкидловчи экспериментда болаларнинг



умуммаданий дунёқарашларини аниқлашга ҳаракат қилдик.

Бунда биз болаларнинг:

– ҳаёт воқеа - ҳодисаларидаги умуммаданий қадриятларни кўра олиши, тушуниши, уларни идрок эта олиши, ундан фахрланиши ва умуммаданиятда тутган ўрнини англаши;

– воқеа - ҳодисаларнинг маданий қимматини баҳолай олиши;

– умуммаданий қонуниятларга риоя қилган ҳолда яшашга эҳтиёжнинг ва талабнинг мавжудлиги;

– умуммаданий қадриятларни кўпайтириш ва унга ғамхўрлик қилишда ҳар қандай фаолиятга тайёр туриши;

– умуммаданий дунёқарашга доир ўз билимини такомиллаштириб бориши кабиларга эътибор бердик.

Болаларнинг умуммаданий дунёқарашини аниқлашда юқоридаги талаблар билан бир қаторда фалсафий мезонларга таянган ҳолда қуйидаги педагогик мезонларни белгиладик.

Бу мезонлар қуйидагилардан иборат эди:

– маданият, умумбашарий маданият ва миллий маданиятнинг моҳиятини англаши;

– ўзбек халқи маданиятининг тарихий ривожланишини билиши;

– моддий ва маънавий маданият турларини билиши ва фарқлай олиши;

– маданиятнинг таркибий қисмларини билиши ва фарқлай олиши;

– маданият ва маънавий қадриятлар, маданият ва анъаналарни таърифлай олиши;

– цивилизация ва маданиятнинг фарқи ва ўзаро алоқасини тушуниши;

– шахс, маданият, дунёқараш каби тушунчаларнинг ўзаро боғлиқлигини билиши;

– сиёсий маданият, иқтисодий маданият, ахлоқий маданият, эстетик маданият, миллий тил, фан, дин, сиёсат каби маданиятнинг таркибий соҳаларини бир-бири билан уйғунлигини тушуниши; маданиятнинг буюк намоёндаларини билиши;

– маданият муассасалари ва уларнинг вазифаларини тушуниши. [6;]

Оилада ёшлар умуммаданий дунёқарашни даражасини аниқлаганда, юқоридаги мезонлар эмоционал-эстетик, интеллектуал – билишга кўникма ва болалар қобилияти ҳамда эҳтиёжлари кўрсаткичи бўлиб, ҳозирги даврда шахсга хос хислат даражаси билан белгиланади.

– маданиятнинг буюк намоёндаларини билиши;

– маданият муассасалари ва уларнинг вазифаларини тушуниши.

Оилада ёшлар умуммаданий дунёқарашни даражасини аниқлаганда, юқоридаги мезонлар эмоционал-эстетик, интеллектуал – билишга кўникма ва болалар қобилияти ҳамда эҳтиёжлари кўрсаткичи бўлиб, ҳозирги даврда шахсга хос хислат даражаси билан белгиланади.

– мулоқот ва хулқ-одоб маданияти;

– ташқи қиёфа маданияти;

– бўш вақтни ташкил этиш маданияти;

– турар жойларини эстетик ташкил қилиш маданияти;

в) меҳнат маданиятига доир:

- меҳнатга ҳаётий эҳтиёж сифатида тушунча ҳосил бўлганлиги;
- меҳнат маданияти ҳақида бошланғич тасаввурнинг пайдо бўлганлиги;
- г) санъатга доир:
  - бадиий маданиятга, бадиий асарларга, унинг шакли ва мазмунига доир тасаввурга эга эканлиги;
  - санъат турлари, унинг жанрларини таснифлашни билиши;
  - ижодкорлик, бадиий метод ва услуб, йўналишлар ҳақида тасаввурга эгалиги;
  - бадиий – эстетик қадриятлар; ўзбек адабиёти ва унинг миллий анъаналари, тасвирий санъат, Шарқ миниатюра санъати, скульптура, қадимги меъморий мажмуалар (масалан, Самарқанд, Бухоро, Хива ва бошқ.), тарих ва маданиятнинг миллий обидалари, дунё цивилизацияси намунаси сифатида;
    - халқ декоратив-амалий санъатининг анъанавий турлари; муסיқа санъати;
    - халқ санъати ва маданияти; ўтмишда ва ҳозирги даврда халқ турмуш маданияти; турар жойлар эстетикаси; миллий либослар; уй-рўзғор буюмлари ва бошқалар.

д) маданиятнинг миллий масалалари:

- маданиятнинг миллий шакллари ҳақида тасаввурга эга бўлиши;
- маданиятнинг миллий ва халқчиллиги, ижоднинг миллий ва байналмилаллиги диалектикаси.

е) бадиий – эстетик идрок этишга бадиий маданиятнинг барча турларини, унинг «тили»ни билиши;

- бадиий-эстетик таҳлилга доир тасаввурга эга бўлиши. [6;]

Хулоса қилиб айтганда, халқнинг маънавияти ва маданияти, унинг ҳақиқий тарихи ва ҳар қайси миллатнинг ўзига хос маданиятини шакллантириш ва юксалтиришга оиланинг ўрни ва таъсири бекиёсдир. Шунингдек, инсон феъл-атворини ва дунёқарашини белгилайдиган ғоявий мезон ва қарашлар тўғрисидаги дастлабки тасаввурлар оила шароитида, ота-онанинг ибрат намунасида шаклланади ва таркиб топа боради.

Фойдаланилган адабиётлар рўйхати

1. Ўзбекистон Республикаси Президентининг “Маҳалла институтини янада такомиллаштириш чора-тадбирлари тўғрисида”ги ПФ-4944–сон Фармони// Ўзбекистон Республикаси қонун ҳужжатлари тўплами, 2017 й., 3 февраль

2. Ўзбекистон Республикаси Президентининг 2018 йил 2 февралдаги “Хотин -қизларни қўллаб-қувватлаш ва оила институтини мустаҳкамлаш соҳасидаги фаолиятини тубдан такомиллаштириш чора-тадбирлари тўғрисида” ги 5325-сон Фармони [www// lex. Uz](http://www.lex.uz)

3. Ўзбекистон Республикаси Вазирлар Маҳкамасининг 2019 йил 31 декабрь 1059-сонли “Узлуксиз маънавий тарбия концепциясини тасдиқлаш ва уни амалга ошириш чора-тадбирлари тўғрисида”ги Қарори. [www// lex. Uz](http://www.lex.uz)

4. Мусурманова О. Фарзандларимга насиҳатлар. Тошкент. Yoshlar nashriyot uyi, 2020, -186 бет

## КРЕАТИВ ПЕДАГОГИКА ЗАМОНАВИЙ ПЕДАГОГИКАНИНГ УСТУВОР ЙЎНАЛИШИ СИФАТИДА

DOI: <https://doi.org/10.53885/edinres.2021.46.82.073>

*Джураева Саломат Набиевна,*

*Бошлангич таълим назарияси кафедраси ўқитувчиси, Бухоро давлат  
университети*

*Аннотация. Ушбу мақолада креатив педагогика фанининг замонавий педагогиканинг устувор йўналишларидан бири эканлиги, шунингдек шахсда креативлик сифатларини ривожлантириши аҳамияти ёритилган.*

*Калит сўзлар: “Креатив педагогика”, туркум фанлар, инновацион, касбий камол, онтогенезининг, методологик ғоялари, ижтимоий-иқтисодий, интеграцияси, узлуксизлик, ворисийликни, таълим департаменти, стимул, муайян, мушоҳада, оригинал ғоялар, стратегия.*

Кириш. Замонавий педагогикада “Креатив педагогика” тушунчаси кўлланила бошлаганига ҳали у қадар кўп вақт бўлмади. Бироқ, ўқитиш жараёнига инновацион ҳамда ижодкорлик ёндашувларини қарор топтиришга бўлган эҳтиёж “Креатив педагогика”нинг педагогик туркум фанлар орасида мустақил предмет сифатида шаклланишини таъминлади. Ушбу предмет асосларини педагогика тарихи, умумий ва касбий педагогика ҳамда психология, хусусий фанларни ўқитиш методикаси, таълим технологияси ва касбий этика каби фанларнинг методологик ғоялари ташкил этади. Шахснинг мутахассис сифатида касбий камол топиши, ривожланиши ўз моҳиятига кўра жараён тарзда намоён бўлади. Касбий етуклик инсон онтогенезининг муҳим даврлари касбий камол топиш, ривожланиш ғояларининг қарор топиши (14-17 ёш)дан бошланиб, касбий фаолиятнинг яқунланиши (55-60 ёш)гача бўлган жараёнда кечади.

Ижодкор шахснинг шаклланиши ва ривожланиши унинг ички ва ташқи олами ўзгаришининг ўзаро мос келиши, ижтимоий-иқтисодий шартшароитлар ҳамда инсон онтогенези – туғилишидан бошлаб то умрининг охирига қадар узлуксизлик, ворисийликни тақозо этадиган фаолият мазмунига боғлиқ. Ушбу жараённинг суръати ва қамрови биологик ва ижтимоий омиллар, шахснинг фаоллиги ва креатив сифатлари, шунингдек, мавжуд шарт-шароит, ҳаётий муҳим ва касбий шартланган ҳодисаларга боғлиқ. Замонавий шароитда педагогнинг креативлик сифатларига эга бўлиши тақозо этади.

Адабиётлар таҳлили. Таълим тизимини бошқариш органлари ҳар йили таълим муассасаларида юқори самарадорликка эришишга эътибор қаратади. Ана шу мақсадда ўқув дастурини ишлаб чиқилади, янги ўқув дарсликлари яратилади. Бу эса ҳам талабалар, ҳам ўқитувчиларни касбий ўсишларига ёрдам беради. Олиб бориладиган амалий ҳаракатлар талабаларда ютуқларга эришиш, олға интилишга бўлган эҳтиёжни муайян даражада юзага келтиради, уларнинг ўқув-билиш қобилиятларини бир қадар ривожлантиришга ёрдам беради.

Бироқ, ўқув йилининг охирига келиб олий таълим муассасаларида

алабаларнинг фанларни ўзлаштиришларида юқори даражадаги ижобий натижалар кузатилмаяпти. Кўплаб талабаларнинг таълим олишга нисбатан қизиқиши йўқолган. Бунинг натижасида ўқитувчилар ҳам аввалгидек завқу - шавқ билан касбий фаолиятни ташкил этишни ўйлашмаяпти. Таълим тизимини бошқарувчи органлар таълим олишга нисбатан хоҳиш-истаги бўлмаган талабалар, бу каби таълим олувчиларни ўқитишни истамаётган ўқитувчилар фаолиятини ўзгартириш борасида янгидан-янги чора-тадбирлар белгиланса-да, аҳвол ўзгаришсиз қолмоқда. Бунинг сабаби нимада? Балки дарсларнинг аввалдан ўйлаб, режалаштирилиб кўйилиши талабалар учун қизиқ бўлмаётгандир, балки балки таълим мазмунининг муайян қолипга солинганлиги талабалар учун ҳеч қандай стимул бермаётгандир, рағбат билдирмаётгандир. Ўқув машғулотларининг аввалдан режалаштирилишидан воз кечиш, талабаларда танқидий, креатив тафаккурни шакллантириш ва ривожлантириш, уларни ижодий фикрлаш, янги ғояларни ўйлаб топишга мажбур қилиш таълим олишга бўлган муносабатни ўзгартириш, уларни ютуқларга эришишга рағбатлантиришда асосий омил бўлади. Ўқув машғулотларида етишмаётган омил – креативлик саналади

Натижа. Шахсда креативлик сифатларини ривожлантириш жараёнининг умумий моҳиятини тўлақонли англаш учун дастлаб “креативлик” тушунчасининг маънони тушуниб олиш талаб этилади. “Креативлик” тушунчаси ўзида маданий хилма-хилликни акс эттиради. Ғарб кишилари учун креативлик, умуман олганда, янгилик саналади. Улар креативлик негизида ноанъанавийлик, қизиқувчанлик, тасаввур, ҳазил- мутойиба туйғуси ва эркинлик мавжуд бўлишига эътиборни қаратадилар [1].

Шарқликлар эса, аксинча, креативликни эзгуликнинг қайта туғилиш жараёни, деб тушунадилар. Гарчи ғарблик ва шарқликларнинг креативлик борасидаги қарашлари турлича бўлса-да, бироқ, ҳар икки маданият вакиллари ҳам мазкур сифат ва унга эгаликни юқори баҳолайдилар. Патти Драпеау нуқтаи назарига кўра креатив фикрлаш, энг аввало, муайян масала юзасидан ҳар томонлама фикрлаш саналади. Ҳар томонлама фикрлаш талабалардан ўқув топшириқ, масала ва вазифаларини бажаришда кўплаб ғояларга таянишни талаб этади. Бундан фарқли равишда бир томонлама фикрлаш эса биргина тўғри ғояга асосланишни ифодалайди.

Мушоҳада юритишда масала юзасидан бир ва кўп томонлама фикрлашдан бирини инкор этиб бўлмайди. Бинобарин, бир ва ҳар томонлама фикрлаш креативликни шакллантиришда бирдек аҳамият касб этади. Яъни, топшириқни бажариш, масалани ечишда талаба ечимнинг бир неча вариантини излайди (кўп томонлама фикрлаш), кейин эса энг мақбул натижани кафолатловчи биргина тўғри ечимда тўхталади (бир томонлама фикрлаш).

Юқорида билдирилган фикрларга таянган ҳолда “креативлик” тушунчасини қуйидагича шарҳлаш мумкин: Креативлик (лот., инг. «create» – яратиш, “creative” – яратувчи, ижодкор) – индивиднинг янги ғояларни ишлаб чиқаришга тайёрликни тавсифловчи ва мустақил омил сифатида иқтидорлиликнинг таркибига кирувчи ижодий қобилиятидир [4].

Шахсинг креативлиги унинг тафаккурида, мулоқотида, хистуйғуларида, муайян фаолият турларида намоён бўлади. Креативлик шахсни яхлит ҳолда ёки унинг муайян хусусиятларини тавсифлайди. Креативликиқтидорнинг муҳим омили сифатида ҳам ақс этади. Қолаверса, креативлик зехни ўткирликни белгилаб беради, “талабалар эътиборини таълим жараёнига фаол жалб этишни таъминлайди.

Ўқитиш жараёнида ўқувчиларнинг ижодий ва креативлик қобилиятларини ошириш муаммоси мураккаб ва кўп қиррали. Шунинг учун таълим олувчиларнинг илмий- назарий ва амалий билимларини оширишда уларнинг миллий ҳунармандчиликка ва ўқув фанларига бўлган қизиқиши ва қобилиятини ривожлантириш муҳим аҳамият касб этади [3].

Шахсда креативлик сифатларини ривожлантириш мураккаб жараён саналади. Бунинг учун, “Технологик таълим” фанини ўқитишда креатив характерга эга машғулотларни ташкил этиш мақсадга мувофиқ. Бундай машғулотлар ўқувчиларнинг қизиқишларини кучайтириб, уларни янада кўпроқ ҳаракат қилишга ундайди.

Креатив фикрлаш ҳар бир ижтимоий соҳада яққол ақс этиши мумкин.

Ўқитувчининг ижодкорлиги эса у томонидан ташкил этиладиган касбий фаолиятни ташкил этишга ижодий (креатив) ёндашувида ақс этади.

Сўнгги йилларда ушбу ҳолат “педагогик креативлик” тушунчаси билан ифодаланмоқда. Креатив фикрлаш ҳар бир ижтимоий соҳада яққол ақс этиши мумкин. Ўқитувчининг ижодкорлиги эса у томонидан ташкил этиладиган касбий фаолиятни ташкил этишга ижодий (креатив) ёндашувида ақс этади.

Сўнгги йилларда ушбу ҳолат “педагогик креативлик” тушунчаси билан ифодаланмоқда.

Педагогик креативлик – педагогнинг анъанавий педагогик фикрлашдан фарқли равишда таълим ва тарбия жараёнини самарадорлиги таъминлашга хизмат қилувчи янги ғояларни яратиш, шунингдек, мавжуд педагогик муаммоларни ижобий ҳал қилишга бўлган тайёргарлигини тавсивловчи қобилиятини белгилайди.

Педагогнинг креативлик сифатларига эга бўлмаслиги туфайли талабалар ҳам қизиқарли ва ажойиб ғояларга эга бўлсалар-да, бироқ, уларни ифодалашда сусткашликка йўл қўяди. Бунинг сабабли таълим жараёнида қўлланилаётган методлар талабаларда эркин, мустақил фикрлаш кўникмаларини шакллантиришга хизмат қилмаслиги билан белгиланади.

Муаллиф томонидан тавсия қилинган восита ва стратегиялар талабаларда креативликни ривожлантиришда ўқитувчилар учун қўл келади ҳамда талабаларда ўқув фанларини ўрганишга бўлган қизиқиш, интилишни ривожлантиради. Касбий фаолиятда педагогнинг креативлиги турли шаклларда намоён бўлади.

Хулоса. Демак, “Креатив педагогика” қуйидаги икки ҳолатни кафолатлай олиши зарур:

1. Ўқитувчилар томонидан ўқув фанларини паст ўзлаштираётган ва уларни ўрганишни зерикарли деб ҳисоблаётган талабалар эътиборларини фан асосларини ўзлаштиришга жалб этиш;



2. Ўқитувчиларга талабаларда креатив фикрлаш ва ижодий фаолият натижаларини рағбатлантиришга хизмат қиладиган стратегия ва воситаларни тавсия этиш, қилиш орқали аудиторияда улардан самарали фойдаланишлари учун имконият яратиш.

“Креатив педагогика” фани бўлажак мутахассисларнинг касбий камол топишлари учун зарур шарт-шароитни яратишга хизмат қилади.

#### References

1. Torrance, E.P. Torrance Tests of Creative Thinking. – Scholastic Testing Service, Inc., 2004.

2. Нишонов С. Воспитание совершенного человека в развитии педагогической мысли эпохи возрождения Востока: Пед. фанлари докт. дисс. автореф. – Т., 1998. – 37 б.

3. Эрназарова Г.О., Исроилов Қ.Т. Бўлғуси тарих ўқитувчиларида креативликни ривожлантиришнинг педагогик технологиялари/ Academic research in educational sciences (ARES), ISSN 2181-1385, volume 2, issue 4, april 2021, p.1613-1619.

4. Эрназарова Г.О., Якубова М.Ю. Талабаларда креатив тафаккурни шакллантиришнинг педагогик асослари// Педагогические и лингвопсихологические особенности развития, формирования и становления личности

врача, сборник тезисов Международной конференции, Самарканд, 2021 г. 198-

199 стр.

**QISHLOQ VA SUV XO'JALIGIDA ELEKTR TA'MINOTI FANINI  
O'QITISHNING DIDAKTIK TAMOYILLARI**

DOI: <https://doi.org/10.53885/edinres.2021.32.95.071>

**Mirzaev Sanjar Olimovich,**

*Toshkent irrigasiya va qishloq xo'jaligini mexanizatsiyalash muhandislari  
institutining Buxoro filiali*

---

*Annotatsiya: Maqolada qishloq va suv xo'jaligida elektr ta'minoti fanini o'qitishning didaktik tamoyillarini belgilashga doir asoslar yoritilgan bo'lib, mazkur fanning o'ziga xosligini inobatga olib o'qitish tamoyillari ilmiy jihatdan tadqiq etilgan.*

*Kalit so'zlar: qishloq va suv xo'jaligida elektr ta'minoti fani, didaktik tamoyillar, ilmiylik, izchillik, aqliy va hissiy birlik, predmetga yo'naltirilgan, shaxsga yo'naltirilgan, faollik, hayot bilan bo'liqlik tamoyili.*

**ДИДАКТИЧЕСКИЕ ПРИНЦИПЫ ПРЕПОДАВАНИЯ  
ДИСЦИПЛИНЫ ЭЛЕКТРОСНАБЖЕНИЕ В СЕЛЬСКОМ И  
ВОДНОМ ХОЗЯЙСТВЕ**

**Мирзаев Санжар Олимович,**

*Бухарский филиал Ташкентского института инженеров ирригации и  
механизации сельского хозяйства*

---

*Аннотация: В статье описаны основы для определения дидактических принципов преподавания предмета «Электроснабжение в сельском и водном хозяйстве», а также научно изучены принципы преподавания с учетом специфики предмета.*

*Ключевые слова: наука об электроснабжении в сельском хозяйстве и водном хозяйстве, дидактические принципы, научность, системный, принцип единства рационального и эмоционального, предметно-ориентированность, личностно-ориентированность, активность, принцип связи с жизнью.*

**DIDACTICAL PRINCIPLES OF TEACHING THE DISCIPLINE  
ELECTRIC SUPPLY IN AGRICULTURE AND WATER INDUSTRY**

**Mirzaev Sanzhar Olimovich**

*Bukhara branch of the Tashkent Institute of Irrigation and Agricultural  
Mechanization Engineers*

---

*Annotation: The article describes the foundations for determining the didactic principles of teaching the subject «Electricity supply in agriculture and water management», and also scientifically studied the principles of teaching, taking into account the specifics of the subject.*

*Key words: science of electricity supply in agriculture and water management, didactic principles, scientific approach, systemic, the principle of the unity of the rational and the emotional, subject-oriented, personality-oriented, activity, the principle of connection with life.*

Oliy o'quv yurtlarida yetuk mutaxassislarni tayyorlashda didaktikaning umumiy tamoyillariga tayaniladi. Qishloq va suv xo'jaligida elektr ta'minoti fanining didaktik tamoyillari o'quv-tarbiya jarayonlarining tashkiliy-pedagogik soslariga qo'yiladigan ijtimoiy talablarni, uni boshqarishda rioya qilinadigan meyorlar sifatida amal qiladi.

Fikrimizcha, qishloq va suv xo'jaligida elektr ta'minoti fanining tamoyillarini belgilashda quyidagilarga asoslanadi:

1) qishloq va suv xo'jaligida elektr ta'minoti fani oldida jamiyat ehtiyoji va talablaridan kelib chiqqan maqsad va vazifalarni amalga oshirishi yo'llari;

2) qishloq va suv xo'jaligida elektr ta'minoti fanini o'qitish qonuniyatlari;

3) ta'lim muassasalarida qishloq va suv xo'jaligida elektr ta'minoti fanini o'qitishning didaktik-metodik shart-sharoitlari.

“Didaktika” darsligi mualliflari (O.Roziqov va boshqalar) ning yozishlaricha “Prinsiplar umumdidaktik kategoriyalar bo'lib, ular ta'limning barcha turlari (individlar, guruh, umumsinf), darajalari (boshlang'ich, o'rta, professional, oliy), subyektlari (o'qituvchilar, o'quvchilar kollektivi) o'quv-tarbiya jarayonlarining hamma komponentlari (ta'limning maqsadi, vazifasi, vositasi, mazmuni, metodlari, tashkiliy shakllari, natijalari)ga daxldor umumiy qoidalardir” .

Demak, tamoyillar jamiyat ehtiyoj va talablari asosida fanning maqsadi, vazifalariga, o'qitish qonunlariga, fanlarni o'qitishning didaktik-metodik shart-sharoitlariga va nihoyat umumdidaktik kategoriya sifatlariga ta'limning turlariga, darajalariga, subyektlariga, o'quv-tarbiya jarayonining komponentlariga daxldor qoidalar ekan, qishloq va suv xo'jaligida elektr ta'minoti fanini o'qitish metodikasini o'rgatishda ularga avval yaqin zaruriy holat hisoblanadi hamda oliy ta'limda ushbu fanni o'rgatuvchilarni barcha-barchasi bu tamoyillarni bilishlari lozim degan xulosa qilib chiqadi.

Didaktikaning asosiy muammolari quyidagilardan iborat: o'quv jarayonining qonuniyatlarini ochib berish, ta'lim mazmunini aniqlash, o'qitishning eng samarali usullari va tashkil etish.

Har bir fan, jumladan qishloq va suv xo'jaligida elektr ta'minoti fani o'ziga xos xususiyatlar, o'ziga xos metodlar va o'qitishning tashkiliy shakllarini talab qiladi.

So'nggi yillarda nafaqat talabalarni o'qitish va tarbiyalash, balki ularning rivojlanishiga ham alohida e'tibor qaratilmoqda, shuning uchun qishloq va suv xo'jaligida elektr ta'minoti fanini o'qitish jarayonida talabalarning kasbiy rivojlanishlarini ham tarkib toptirishga xizmat qilishi zarurdir.

Qishloq va suv xo'jaligida elektr ta'minoti fanini o'qitish metodikasi vazifasi uchta savolga javob topishdir: nima uchun o'qitish, nimani o'qitish va qanday qilib o'qitish (1-rasm).

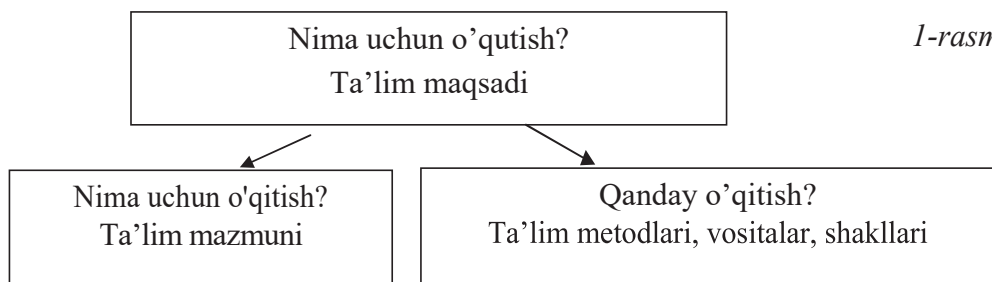

1-rasm

Birinchi savolga javob o'quv maqsadlarini shakllantirishni o'z ichiga oladi. Ma'lumki, oliy ta'lim muassasalari ijtimoiy buyurtmani bajaradilar. Bu shuni anglatadiki, qishloq va suv xo'jaligida elektr ta'minoti fani maqsadlari jamiyat ehtiyojlari bilan belgilanadi. Jamiyatning rivojlanishi ta'lim maqsadlarining o'zgarishiga olib keladi. Uning mazmuni (nimani o'rgatish kerak) bevosita ta'lim maqsadlariga bog'liq. Masalan, agar maqsad talabalarda ilmiy dunyoqarashni shakllantirish bo'lsa, u holda qishloq va suv xo'jaligida elektr ta'minoti fanining mazmuni mafkuraviy xarakterdagi materialni o'z ichiga olishi kerak; agar maqsad ilmiy -texnik taraqqiyotning asosiy yo'nalishlari haqida talabalarning fikrlarini shakllantirish bo'lsa, u holda tegishli material bu darsga kiritilishi kerak.

Vaqt o'tishi bilan oliy ta'limning maqsadlari o'zgarishi bilan qishloq va suv xo'jaligida elektr ta'minoti fanining mazmuni ham o'zgarimoqda. Bundan tashqari, bu kursning mazmuniga fanning rivojlanish darajasi, talabalarning psixologik-pedagogik xususiyatlari, axborot muhitining rivojlanish darajasi ta'sir qiladi, bu esa talabalarga norasmiy ta'lim olish imkonini beradi.

Qishloq va suv xo'jaligida elektr ta'minoti fanini qanday o'rgatish kerakligi haqidagi savolga javob biz o'quv maqsadlari uchun ham, uning mazmuniga ham bog'liq bo'lgan o'quv metodlari, vositalari va tashkiliy shakllarini tanlaymiz. Masalan, agar maqsad o'quvchilarning eksperimental ko'nikmalarini shakllantirish bo'lsa, u holda dars mazmuni tegishli eksperimental ishlarni o'z ichiga olishi, o'qitishning tadqiqot usuli, muayyan o'quv qurollari (asboblari, bosma nashrlar) va o'quv faoliyatini tashkil etishning individual shakli bo'lishi kerak. Ta'lim usullari, vositalari va shakllariga psixologik va pedagogik fanlarning, fizika va texnikaning rivojlanish darajasi ham ta'sir ko'rsatadi. Shunday qilib, o'qitishning maqsadlari, mazmuni, usullari, shakllari va vositalari pedagogik faoliyat strategiyasini belgilab, o'qitish maqsadlari yetakchi rol o'ynaydigan metodik tizimni tashkil qiladi.

Ta'lim metodlari, vositalari va shakllari o'zaro bog'liqlikda o'qitish texnologiyasini tashkil qiladi. Hozirgi vaqtda «pedagogik texnologiya» tushunchasining turli xil ta'riflari mavjud. Akademik B.T.Lixachyov pedagogik texnologiya orqali o'qitish shakllari, metodlari, usullari, vositalarining maxsus to'plami va tartibini belgilaydigan psixologik va pedagogik munosabatlar majmui deb ta'riflagan. Muayyan pedagogik muammolarni hal qilish uchun o'qitishning turli usullari, vositalari va shakllarining kombinatsiyasi tegishli pedagogik texnologiyalardir.

Qishloq va suv xo'jaligida elektr ta'minoti fanini o'qitish metodikasi boshqa fanlar bilan, birinchi navbatda, pedagogika, psixologiya, fizika bilan chambarchas bog'liq (2 -rasm). Bu fanlar bilan bog'liqlik elektr ta'minoti fanining mazmunida ham, ta'lim usullari, vositalari va shakllarida namoyon bo'ladi. Shunday qilib, fizikaning rivojlanishi yarimo'tkazgichlarning fizik asoslari, maxsus nisbiylik nazariyasi elementlari va boshqalar elektr ta'minoti asoslari kursining dasturiga kiritilganligiga olib keldi.

2-rasm

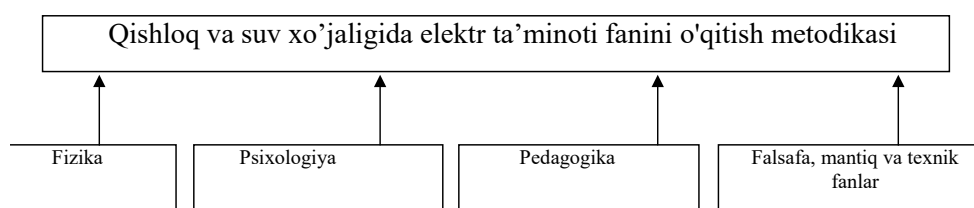

Ta'lim psixologiyasining rivojlanishi, yangi psixologik tushuncha va nazariyalarning yaratilishi, xususan, aqliy harakatlarning bosqichma-bosqich shakllanishi nazariyasi (L.S. Vigotskiy, P.Ya.Galperin, N.F.Talyzina), rivojlantiruvchi ta'lim nazariyasi (L.V.Zankov, D. Elkonin), nazariy umumlashtirish tushunchasi (V.V.Davydov) asosida elektr ta'minoti fanini o'qitish texnologiyalarini ishlab chiqish zaruriyati vujudga keldi.

Qishloq va suv xo'jaligida elektr ta'minoti fanini o'qitish falsafa, mantiq va texnika fanlari bilan ham bog'liq. Texnologiyaning rivojlanishi yangi o'quv-uslubiy vositalarini yaratilishiga olib keladi, bu esa o'z navbatida ularni o'quv jarayonida qo'llash metodikasini ishlab chiqishni talab qiladi.

Metodik tayyorgarlik va umuman o'qitish tamoyillarini bilish o'qituvchining o'quv jarayonini amalga oshirish samaradorligining asosidir.

Xususan, pedagogik tayyorgarliksiz talabalarga individual yondashuvning samaradorligi masalasini hal qilib bo'lmaydi. Talabalar orasida har doim tayyorgarlik darajasi, qobiliyati va umuman individual fazilatlarini jihatidan juda farq qiladi. Xuddi shu ma'ruza usuli bilan, ba'zilar materialni yaxshi o'zlashtiradilar, boshqalari yetarli darajada o'zlashtirmaydilar, ayrimlari esa tushunmasligi mumkin. Pedagogik jarayonda vazifalar, mazmun, shakl va usullarning tabiiy aloqasi uzviy mantiqiy zanjirni tashkil qiladi. O'qituvchining ta'lim jarayonining tarkibiy qismlarini o'zaro bog'lanishida eng oqilona variantni tanlash qobiliyati yakuniy natijaga erishish uchun asosdir.

Shunday qilib, oliy ta'limi tizimida qishloq va suv xo'jaligida elektr ta'minoti fanini o'qitish o'ziga xos xususiyatlarga ega bo'lib, nafaqat maqsad va vazifalar nuqtai nazaridan, balki o'qitish tamoyillari asosida ham ko'rib chiqishni talab qiladi.

Xo'sh tamoyil nima? Uning mazmun-mohiyati nimadan iborat? qishloq va suv xo'jaligida elektr ta'minoti fanini o'qitish prinsiplariga nimalar kiradi?

“O'zbek tilining izohli lug'atiga bu iboralarga berilgan izohlarga qaratamiz. “Prinsip [lot. principium-asos, negiz; ibtido] . Biror nazariya, ta'limot, dunyoqarash, va sh.k.ning dastlabki asosiy qonun qoidasi; faoliyat uchun asos qilib olinadigan bosh g'oya, qonun-qoida”.

“Tamoyil [ar.-tebranish, chayqalish; o'zgarib turish; o'zgaruvchanlik; moyillik] 1. Mayl, moyillik 2. Biror sohada tartib qoida, tusini olgan narsa, tadrijiy yo'nalish”.

“Didaktika” o'quv qo'llanmasida qayd etilishicha “Prinsip-rahbar g'oya asosiy qoida, xulqqa nisbatan asosiy talab” .

Shuningdek, N. Saidahmedovning “Yangi pedagogik texnologiyalar” risolasida prinsip tushunchasiga shunday ta'rif beradiki; “Prinsip- lotincha “principium” so'zidanolingan bo'lib asos, dastlabki xolat, boshqaruvchi g'oya, umumlashtirilgan talab kabi ma'nolarni anlatadi”.

Biz oliy ta'limda qishloq va suv xo'jaligida elektr ta'minoti fanini o'qitish tamoyillari deganda mazkur fanlarni o'qitish jarayonlarini tashkil etishi va amalga oshirishda o'quv tarbiya mazmunini, shakllari, metodlarini tanlanishini begilaydigan dastlabki holatni, umumiy qoidalarni va talablarni tushunamiz.

Tamoyillarda ta'lim beruvchi va ta'lim o'rganuvchiga o'qitish jarayonida rioya qilishi lozim bo'lgan talablar mujassamlashgan. Bu masalalar tanlangan





o'quv mavzusining mazmunidan kelib chiqib qo'llaniladigan faoliyatning shakli, yo'l-yo'riqlari, vositalarini pedagogik jihatdan to'g'ri tanlanishini belgilaydi hamda ta'lim-tarbiya muvaffaqiyatni ta'minlaydi. Zero, metodika o'quv predmetining tamoyillari ilmiy-amaliy dunyoqarashni, ma'naviy-axloqiylikni, mazmunli hamda oqilona ehtiyojlarni shakllantirishga yo'naltirilgan faoliyatni nazarda tutadi va yo'lga qo'yadi.

Ilmiylik tamoyili. Qishloq va suv xo'jaligida elektr ta'minoti fanini o'qitish ilmiylik tamoyiliga asoslanadi. Har qanday ma'lumot ilmiy asosga ega bo'lsagina taraqqiyotga hissa qo'sha oladi. Zero, ilmiy bilim bu tajribada sinalgan, fan, texnika rivojini ta'minlab, svilizatsiyaning ilgarilashga mos kelishini ifodalaydi. Ma'lumki, o'qitishning ilmiylik prinsipi "fan-o'quv predmeti" kesimida amalga oshadi. O'quv predmeti fan asoslab bergan ma'lumotlar asosida ko'riladi. Bunda ilmiy bilimlar borliqdagi qonuniyatlarni o'zlashtirish, nazariy ma'lumotlarni anglash sari olib boradi. Chunki, ta'lim muassasalarida o'qitiladigan har bir o'quv predmeti, jumladan qishloq va suv xo'jaligida elektr ta'minoti o'quv predmeti ham o'ziga taaluqli bo'lgan fanning umumiy asoslaridan iborat bo'lgan. Bunda fanda tushuncha va kategoriyalarning ko'pligi, mazmunan boyligi, qo'llanish doirasining kengligi bilan o'quv predmetidan yuqori turadi. O'quv predmeti esa ta'lim oluvchilarning yosh xususiyatlarini, real o'quv imkoniyatlarini, qiziqishlari asosida yaratildi. Shuning uchun o'quv predmetlaridagi ma'lumotlar ham ilmiylik prinsiplariga asoslangan deb aytish mumkin. Ilmiylik prinsipida, ilmiy bilimlar, fan asoslarini egallash jarayonida ta'lim oluvchilarga aqliy qobiliyat, ijodiy tafakkur rivojlanadi, ilmiy dunyoqarash tarkib topa boradi. Ilmiy xarakter printsipi o'rganilayotgan o'quv materialining elektrotexnika fanining zamonaviy yutuqlariga mos kelishini, ob'ektiv ilmiy faktlarga, nazariyalarga, qonunlarga zid kelmasligini talab qiladi. Elektrotexnika fanini o'qitishda ilmiy printsipga rioya qilish talabaga etkazilgan ma'lumot dalillarga asoslangan bo'lishi kerakligini bildiradi. Bunga tegishli tadqiqot usullarini tavsiflash orqali erishish mumkin.

Izchillik tamoyili o'quv materiali ma'lum bir ketma -ketlikda va mantiqiy izchillikda o'rganilishini nazarda tutadi, bu esa o'quv intizomining tizimli ko'rinishini beradi. Shu bilan birga, turli nazariyalar va tushunchalarning bir -biri bilan aloqasi ko'rsatiladi. Buning uchun o'quv dasturining mavzulari tuzilgan va tizimli bo'lishi kerak. O'rganiladigan material mantiqiy bo'limlar va mavzularga bo'linadi, keyin ular bilan ishlash tartibi va metodologiyasi o'rnatiladi, har bir mavzuda asosiy tushunchalar, g'oyalar ajratib ko'rsatiladi, dars materiallari tuziladi, nazariyalar va faktlar o'rtasida aloqa o'rnatiladi. Bir mavzudan ikkinchisiga, bir kursdan ikkinchi kursga ma'lum uzluksizlik va fanlararo bog'liqlik saqlanib qolishi kerak.

Aqliy va hissiy birlik tamoyili. Bu tamoyilga muvofiq, agar talabalar va talabalar ta'lim maqsadlari, berilgan mavzuni o'rganish zarurligi, uning shaxsiy yoki kasbiy ahamiyatini bilsalar va bilimga ongli ravishda qiziqish bildirsalar, o'qitish samarali bo'ladi. Shu bilan birga, texnik obyektlar va hodisalarga bevosita hissiy qiziqish elektrotexnikani o'rganishga eng kuchli rag'batdir. Bu tamoyilga muvofiq, fanni o'qitishni faqat talabalarning o'zlari uchun zarur va foydali ekanligiga ishonitirishga asoslanadi. Boshqa tomondan, elektr ta'minoti

kursidan beixtiyor e'tiborni tortadigan faqat qiziqarli mavzularni tanlash noto'g'ri.

Predmetga va shaxsga yo'naltirilgan ta'limning birligi printsipi. Qishloq va suv xo'jaligida elektr ta'minoti fan sifatida boshqa fanlarga nisbatan o'ziga xos xususiyatlarga egadir. Bir tomondan, bu boshqa texnik va gumanitar fanlar kabi o'zining obyektiv predmet mazmuniga ega bo'lgan fandir. Shuning uchun uni alohida va xolis o'rganish kerak. Boshqa tomondan, bu fanning mavzusi har bir talaba uchun shaxsan ahamiyatlidir. Shuning uchun ular olgan bilimlarini o'zlariga havola qilish, o'z-o'zini tasdiqlash maqsadida uni amalda qo'llash zarurati tug'iladi. Bu borada yaxlitlik tamoyiliga rioya qilish elektr fanlari bo'yicha mavzuga va shaxsga yo'naltirilgan tarkibning zarur muvozanatini saqlashni anglatadi.

Nazariy va empirik bilimlarning birligi tamoyili. Bu tamoyil - aniq va mavhum birligining didaktik tamoyilini konkretlashtirish bo'lib, ushbu tamoyilga muvofiq, elektr ta'minoti fanini o'qitish, bir tomondan, nazariy g'oyalar tavsifi, ularning mantiqiy asoslari va ikkinchi tomondan, ularga asos bo'lgan aniq empirik faktlar, ularni ko'rsatadigan aniq misollarni optimal tarzda birlashtirishi kerak. Afsuski, ba'zida elektr ta'minoti darsliklarida, hatto ma'ruzalarda ham aniq faktlar va misollar bilan tasdiqlanmagan nazariy fikrlar haddan ziyod keng tarqalgan. Mazkur tamoyil "Fan-ta'lim-ishlab chiqarish" kesimida yo'lga qo'yilishini talab etadi. Shu bilan birga bu prinsip pedagogika fanlaridan o'zlashtirilgan bilimlarni shaxsiy qarashlari asosida voqelikdagi voqealarni tahlil qilishni nazarda tutadi. Bu esa bilimlarni hayotga tadbiiq etishda talablarning amaliy faoliyati mehnatini birlashtiradi hamda nazariy bilimni amaliy faoliyati uzviyligini ta'minlaydi.

Mavjudlik tamoyili ta'lim mazmuni va usullarini talabalarning individual xususiyatlari, ularning ta'limga nisbatan qiziqishlari, yosh xususiyatlariga va rivojlanish darajasiga bog'liqligini taqozo etadi. Bu tamoyilga muvofiq, oddiydan murakkabga, ma'lumdan noma'lumga o'tish kerak. Xuddi shu mazmun turli xil bilim va qiziqishlarga asoslangan holda o'qitilishi kerak: a) elektr ta'minoti yo'nalishida o'qiydigan talabalar; b) oliy ta'limda boshqa texnik mutaxassisliklar bo'yicha o'qiyotgan talabalar; v) o'rta maxsus o'quv yurtlari talabalari; d) umumiy ta'lim muassasalari o'quvchilari.

Ko'rgazmalilik tamoyili tushunishning eng muhim psixologik asosi bo'lgan ko'rgazmali (obrazli) va og'zaki mazmun birligini nazarda tutadi. Tasviriy obrazlar elektr ta'minoti fanini o'qitishda muhim ahamiyatga ega bo'lganligi sababli, bu tamoyilga muvofiq, axborotni ko'rgazmali taqdim etish va har xil ko'rgazmali ravishdan (og'zaki, ko'rgazmali, amaliy) foydalanish lozim. Ko'rgazmalilik tamoyili elektr ta'minoti fanini o'qitishda eng muhim hisoblanadi, bu yerda u vizualizatsiya tamoyili holatiga o'tadi. Ko'rgazmalilik (vizualizatsiya)ni amalga oshirish o'rganuvchiga taqdim etilgan axborotni yaxshiroq tushunish va eslab qolishga yordam beradi hamda miyaning murakkab narsani yaxlit sifatida idrok etish bo'yicha imkoniyatlarini kengaytirishga imkon beradi.

Faollik tamoyili bilimlarning samarali o'zlashtirilishi faol o'quv-biluv faoliyatida yuz berishi kerak. Ushbu tamoyilni amalga oshirish bilimlarga bo'lgan ehtiyojni shakllantirish, ta'limning dialogik shaklini rivojlantirish,



o'qitishda muammoli yondashuvni qo'llash, o'qitishning amaliy usullaridan foydalanish (o'quv tajribalari, test sinovlari, psixologik treninglar va boshqalar shaklida) yordamida amalga oshiriladi.

Hayot va amaliyot bilan bog'liqlik tamoyili elektr ta'minoti fanini o'qitish jarayonini amaliyot bilan bog'lab olib borish, darslar mavzusi bo'yicha hayotiy misollar, faktlardan keng foydalanish, ta'lim oluvchilarning o'rganayotgan bilimlarini turli hayotiy vaziyatlarda amalda qo'llay oladigan bo'lishlarini ta'minlab borishga xizmat qiladi.

Foydalanilgan adabiyotlar ro'yxati:

Баби́ков М.А., Серге́ев А.С., Кома́ров Н.С., Техника высоких напряжений, Госэнергоиздат, 2000, 245 с.

Бургсдорф В.В., Исследование грозозащиты энергосистем, «Электричество», 1998г, №2.

Davronov I.E., Jurayev B.T. Pedagogik va psixologik fanlarni o'qitish metodikasi. –B., Durdon nashriyoti, 2019 y.

Roziqov O. va boshqalar “Didaktika” darsligi –T.: O‘zR F A “Fan”, 1997, 149-bet.

O'zbek tilining izohli lug'ati. T.: “O'zbekiston milliy ensiklopediyasi” Davlat ilmiy nashriyoti, 2006, 309-bet

Zunnunov A. Mahkamov U. Didaktika: Oliy o'quv yutrlari talabalari uchun o'quv qo'llanma.-T.; “Sharq”, 2006, 36-bet

Saidahmedovning N. Yangi pedagogik texnologiyalar nazariya va amaliyot. –T.: “Moliya” nashriyoti, 2003 82-bet.

**APPLICATION PACKAGE AND ITS AREAS OF USE**DOI: <https://doi.org/10.53885/edinres.2021.53.46.069>

Umirov Boboyor,

1st level Basic Doctoral Student of Department of Optimal Management  
Methods, Samarkand State University**AMALIY DASTURLAR PAKETI HAMDA UNDA FOYDALANISH  
SOHALARI**

Umirov Boboyor,

*1-kurs Optimal boshqaruv usullari kafedrasida tayanch doktorant,  
Samarkand Davlat Universiteti***ПАКЕТ ПРИКЛАДНЫХ ПРОГРАММ И ЕГО ОБЛАСТИ  
ПРИМЕНЕНИЯ**

Умиров Бобоёр,

*Докторант 1-курса Кафедры оптимальных методов управления,  
Самаркандского государственного университета, email: Boboyor***UMIROV,**

*ABSTRACT. This article discusses the use of collaborative learning technologies in educational settings and their impact on improving the quality and effectiveness of learning. This method is also used by a teacher, student, group of students, as well as the community to decide about interaction, to achieve consensus and solidarity, to achieve a common goal, to reveal the inner potential of each student, to express oneself as a person. It is suggested that this will open the door to greater opportunities for the entire group.*

*Keywords: teacher, student, group, team, knowledge, skills, forms of educational activity.*

Introduction. A practical application is any specific program that is designed to solve a problem. One of the conditions for the effective implementation of computer technologies in practice is the creation of specialized application packages. Ease of access and ease of use create conditions for wider use of PCs in technology, science, economics, culture, education in solving specific problems. Packages of Practical Programs (PPP) are usually created on the basis of special systems and continue to evolve in certain directions. They are supplied separately in computer software, have their own documentation and are not part of the operating system. Many packages have their own integration tools [3].

Materials and methods. Based on general trends read from numerous articles on technology, technology education, software application manuals, advanced teaching methods, and teaching methodologies. Five of the most frequently cited, recommended, and noted methods of teaching computer software applications are identified. These include [5]:

- direct learning;
- problem learning;

video-based training  
cooperative learning;  
study of documents.

Results and Discussion. A package of practical programs is a set of interconnected programs for solving a certain class of problems, which can be of the following types [5, 6, 7]:

1) Problematic - focused. It is used in problem areas such as control functions, structured data, and processing algorithms.

2) Design automation. It is used in work by designers and technologists who develop drawings, diagrams, diagrams.

3) Generally oriented. Systems that support computer technology, such as word processors and spreadsheets, graphics editors, and database management systems.

4) Office. Provides management of the organizational activities of the office. It includes organizers (written and telephone books, calendars, presentations), translators, and text comprehension tools.

5) Desktop publishing systems are more powerful word processors in terms of functionality.

6) Artificial intelligence systems. This includes those who maintain natural language communication; expert systems that can give recommendations to users in a variety of situations; includes packages of intelligent applications that solve practical problems without programming.

Description of application packages. The term «application software packages» refers to a collection of applications of varying complexity and purpose. As mentioned earlier, it is impossible to draw a clear line between a software product and an application package. With the development of an increasing number of software packages, new definitions appear, which must be understood as a software package.

According to modern concepts, application packages are a collection of joint programs for solving a certain class of problems. Application packages are always intended for users with specific skills in a given area, which can be solved both by programming and using these application packages.

The ability of the applications that make up an application package to coexist means that they can be shared and that the structures that use control data and information stocks are common. It is also necessary to consider application packages as a separate software product, as a separate type of application.

Based on the definition, the following general features of application packages can be distinguished.

- The package consists of several software modules.
- The package is designed to solve a certain class of problems.
- The package has a certain versatility within its class, that is, it allows you to solve all or almost all problems of this class.

The package includes management tools that allow you to select specific options from those available. The package allows you to set certain terms of use.

The package is designed with the organization in mind in mind and meets the general requirements for a software product.



The documents and usage patterns of the package are intended for a user with a specific level of knowledge in the area of expertise related to the issues covered by the package.

Since application packages are designed to solve a certain class of problems, we can talk about the functional purpose of the package.

2. Classification of application packages. Depending on the task, there are application packages that extend the capabilities of OT, for example, for viewing multi-user systems, working with remote subscribers, performing a special file organization, simplifying work with the OS, etc. An example of such packages is the CPB package that implements the time-sharing mode in EC OS, and the Norton Commander package, which simplifies the work with the MS DOS operating system on a personal computer [2].

Packages designed to solve practical user problems can be divided into methodical and problem-oriented. The methodological package is designed to solve the user's problem in one of several ways provided in the package, and the method is either defined by the user or automatically selected based on the analysis of the incoming data. An example of such a package is a mathematical programming package that allows you to solve programming either by the method of penalty problems or one of the options for possible directed methods.

Problem-oriented packages are designed to solve groups (sequences) of tasks using common information. This is the largest group of packages. The problem may be reflected in the general nature of the operations performed by the intended package. Examples of such packages are word processors, spreadsheets, and linear programming packages.

Problem solving can also be given in a general practical problem, the solution of which is divided into separate problems, each of which has its own algorithm in the package. Packages for calculating input-output balances, packages used in various design automation systems, are typical examples [1].

In recent years, so-called integrated packages have become popular, which include a word processor, spreadsheet processor, database management system, graphics package, and remote subscriber communications.

When defining a programming package, it is indicated that the package consists of several programming modules. Such programming blocks are commonly referred to as programming modules. The package is designed to solve a certain class of problems. This class of problems is commonly referred to as the package domain. With regard to application packages for solving computational problems, the subject area defines the organization of certain data components, such as incoming, intermediate, and outgoing data. The package is said to use a database relevant to its subject area.

The package must receive management information from the user in order to perform certain actions selected by the user. This control information is provided in the official language - the language of the package entry. The description of a specific user function in an input language is called a Constraint Logic Programming (CLP) [6].

The solution to each problem in the package is to execute the appropriate algorithm. We call modules that develop programming models of a package

that implement a problem-solving algorithm in a package. Developer modules modify the data that makes up the package database.

Control modules must be included in the package to change the sequence of calls from modules that develop a custom function.

Service modules are included in the package to ensure that the package interacts with the user, and the package management modules interact with the database and developer modules.

Thus, application packages can be thought of as a combination of language accessibility, database, management, maintenance, and development modules. A set of developer modules is often referred to as a package. The management and maintenance modules are called the package system name or package system extension.

The main control module (master module) of the package is started by means of the operating system. then accept the user task, specified in the form of programs in the input language - Constraint Logic Programming (CLP), and perform this task by calling the developer modules and service modules in the required sequence.

By the method of application packages, we mean the organization of user interaction with the package when solving a problem. The choice of an application package depends on many factors, including the capabilities of the selected OS and programming language, the amount of data processed, the duration of the problem, the speed of the application packages (return rate, package user characteristics, problem solving skills and requirements, latency) will be the most important of these.

- Management software
- Database
- Service modules
- Processing modules
- Content of the application package.

There are many ways to use existing application packages, but several standard modes can be distinguished, which are determined by the design of the package itself and the characteristics of the computers and OS used.

The simplest way to create application software packages is to use some of the software in the package as a programming program for some mainstream programming language such as SI. In this case, application packages consist only of development modules and can be considered as an extension of the library of language programs used in programming.

Because of the complexity of the implementation, the following mode assumes that all control information is represented as completed programs in the input language at startup, so that the package is executed accurately. Further work with the package will take place without user intervention. This mode is often referred to as burst mode, similar to OS mode. Batch mode is often useful when you need to solve many problems with a single input language program, when the time required to solve each problem is long enough, and the input language program is complex and large.

Many software packages used on personal computers are designed to interact

with the user to solve problems.

The simplest conversational mode (the conversational variant) is when the user initiates the execution of a package, enters a task in the form of an input language application, and completes the package execution. In practice, this mode differs from the package only in the ability to correct errors in the CLP, the ability to restart the package in case of failure.

A more sophisticated version of dialog mode, also known as snoop mode, provides dynamic control over the execution of batches. Control information is entered by the user in parts and is formed on the basis of the analysis of intermediate results in the process of working with the package. This work in many cases is natural for the user, especially when using text editing programs, working with spreadsheets, solving complex computational problems.

Conclusion. In conclusion, we can say that today it is difficult to work or learn without application packages. The package is used in all areas of science, education, economics, social spheres. Also, ignorance of the application of software packages significantly burdens the work and the education process.

#### REFERENCES:

Aminov I.B., Amaliy dasturlar va ularning imkoniyatlari. Axborot tizimlarining dasturiy vositalari, Samarqand, 2020. <https://fayllar.org/mavzu-amaliy-dasturlar-va-ularning-imkoniyat-lari.html>

Amaliy dasturlar va ulardan turli kasbiy sohalarda foydalanish imkoniyatlari. <https://hozir.org/amaliy-dasturlar-va-ulardan-turli-kasbiy-sohalarda-foydalanish.html>

Axborot tizimlarining axborot, dasturiy va texnologik ta'minlanishi. II qism. Avtomatlashtirilgan axborot texnologiyalarini joriy etish vositalari <https://uz.denometr.com/docs/768/index-284839-14.html?page=2>

Eugene U. Okorie. Determination of quality of educational software package for teaching chemical concepts in secondary schools. Conference: 55th Annual conference proceedings of Science Teachers Association of Nigeria At: Asaba, Delta State, Nigeria Volume: 55th Annual conference proceedings, pp 241-246. [https://www.researchgate.net/publication/280315175\\_DETERMINATION\\_OF\\_QUALITY\\_OF\\_EDUCATIONAL\\_SOFTWARE\\_PACKAGE\\_FOR\\_TEACHING\\_CHEMICAL\\_CONCEPTS\\_IN\\_SECONDARY\\_SCHOOLS](https://www.researchgate.net/publication/280315175_DETERMINATION_OF_QUALITY_OF_EDUCATIONAL_SOFTWARE_PACKAGE_FOR_TEACHING_CHEMICAL_CONCEPTS_IN_SECONDARY_SCHOOLS)

Scott Ronald Bartholomew. A Study Analyzing Five Instructional Methods for Teaching. Software to Junior High Students. Brigham Young University. <https://scholarsarchive.byu.edu/cgi/viewcontent.cgi?article=3653&context=etd>

Amaliy dasturiy paketlarlar tizimida ma'lumotlarni qayta ishlash. <https://kompy.info/toshkent-farmasevtika-instituti-fizika-matematika-va-axborot-t-v2.html?page=20>

Информатика: Базовый курс / С.В. Симонович и др.- Санкт-Петербург: Питер, 2003.



**КАДРЛАР БУЮРТМАЧИЛАРИ БИЛАН ОЛИЙ  
ТАЪЛИМ МУАССАСАЛАРИ ЎРТАСИДА ҲАМКОРЛИК  
САМАРАДОРЛИГИНИ ОШИРИШНИНГ ИНТЕГРАЦИЯЛАШГАН  
ВЕБ-ТЕХНОЛОГИЯЛАРИ**

DOI: <https://doi.org/10.53885/edinres.2021.48.33.068>

*Абдураимов Шерали Сайдикармович,  
п.ф.ф.д. (PhD) доцент, Жиззах давлат педагогика институти*

*Аннотация: Мақолада кадрлар буюртмачилари ва олий таълим муассасалари билан ҳамкорлик самарадорлигини ошириш мақсадида яратилган интеграциялашган веб-технологияларнинг таркибий тузилмалари, дастурий таъминоти, битирувчилар портфолиоси, уларнинг касбий сифатлари ва меҳнат бозорига чиқишига тайёргарлик мазмуни келтирилган.*

*Калит сўзлар: кадрлар буюртмачилари, кадрлар бандлиги, тармоқлараро интеграция, таълим хизматлари, электрон портфолио, касбий компетенция.*

**ИНТЕГРИРОВАННЫЕ ВЕБ-ТЕХНОЛОГИИ ПОВЫШЕНИЯ  
ЭФФЕКТИВНОСТИ СОТРУДНИЧЕСТВА МЕЖДУ  
ЗАКАЗЧИКАМИ КАДРОВ И ВЫСШИМИ УЧЕБНЫМИ  
ЗАВЕДЕНИЯМИ**

*Абдураимов Шерали Сайдикармович,  
д.ф.п.н. (PhD) доцент,*

*Джиззакский государственный педагогический институт*

*Аннотация: В статье описывается структура интегрированных веб-технологий, программного обеспечения, портфолио выпускников, их профессиональные качества и готовность к выходу на рынок труда, призванная повысить эффективность взаимодействия между заказчиками и высшими образовательными учреждениями.*

*Ключевые слова: заказчики кадров, занятости кадров, межотраслевая интеграция, образовательные услуги, электронное портфолио, профессиональные компетенции.*

**INTEGRATED WEB TECHNOLOGIES INCREASING THE  
EFFICIENCY OF COOPERATION BETWEEN CUSTOMERS AND  
HIGHER EDUCATION INSTITUTIONS**

*Abduraimov Sherali Saydikarimovich  
PhD dosent, Jizzakh State Pedagogical Institute*

*Abstract: The article describes the structure of integrated web technologies, software, graduate portfolios, their professional qualities and readiness to enter the labor market, designed to improve the efficiency of interaction between customers and higher educational institutions.*

*Keywords: customers of personnel, employment of personnel, cross-industry*

*integration, educational services, e-portfolio, professional competencies.*

Республикамызда таълим соҳасига оид мавжуд меъерий-ҳуқуқий ҳужжатлар, олий таълим муассасаларининг инфратузилмаси, расмий сайти, профессор-ўқитувчиларининг ахборот компетентлиги касбий фаолият портфолиоларини яратиш учун зарур асосларни яратиб берди.

Тадқиқот жараёнида олий таълим муассасаси битирувчилар бандлигини таъминлаш ва уларни иш берувчилар билан таништиришнинг веб-технологиялари яратилди. Веб-технологияларни яратишда таълим муассасаси профессор-ўқитувчилари, катта илмий ходим изланувчилар, магистр ва битирувчи талабалар портфолиолари ишлаб чиқилди ҳамда ушбу портфолио дастурий таъминотида Wordpress контентни бошқариш тизими асос қилиб олинди. Wordpress CMS Network sites (ҳамкорликдаги сайтлар) режимида ишга туширилган бўлиб, бу унинг кўп сонли фойдаланувчилар учун мўлжалланганини билдиради. Ушбу тизимда кўшимча тарзда плагинлар (ёрдамчи дастур) ҳам яратилган ва бу портфолио юритишда тизим ишини қулайлаштиришга имкон беради. Булар жумласига портфолиолар сонини аниқловчи, портфолио эгасининг фоторасмларини жойлаштирувчи, бир шаблон асосида факультет ва кафедралар бўйича янги портфолиолар яратувчи кабиларни киритиш мумкин. Wordpress очик дастурий кодли эканлиги унга керакли кўшимча ва ўзгартириш киритишга имкон беради. Шунингдек, веб-портфолионинг мазмунидан келиб чиққан ҳолда фойдаланувчилар учун унинг ташқи кўринишини осонликча ўзгартириш имконияти ҳам мавжуд.

Илғор тажрибаларни оммалаштириш ҳамда тарғиб қилишнинг муҳим воситаси сифатида Интернет тизими орқали эълон қилиб бориладиган касбий фаолият портфолиоларини яратиш ҳамда уни мунтазам янгилаб бориш профессор-ўқитувчилар ва талабалар тўғрисидаги маълумотларни ҳам вақт бўйича, ҳам хусусияти бўйича тизимли баён қилишнинг энг қулай шаклидир.

Ҳар бир таълим муассасасида педагог шахси асосий ўринни эгаллайди. У ўз фаолиятини ташкил қилишда ўқув, илмий ҳамда маданий-маърифий тадбирларни тўғри режалаштириши, касбий педагогик маҳоратини узлуксиз ошириши учун ўзгариб боровчи замон талабларига тезкор равишда мослашиб бориши лозим.

Замонавий таълим муассасалари ижодий фикрловчи, таълимнинг замонавий метод ва технологияларини, педагогик-психологик диагностика усулларини, аниқ амалий фаолият асосида педагогик жараённи мустақил лойиҳалаш усулларини қўллай оладиган янги тоифадаги ўқитувчиларни талаб этади.

Маълумки, мутахассис кадрларнинг меҳнат бозоридаги рақобатбардошлиги кўп ҳолларда унинг илғор технологияларни ўзлаштириш қобилияти, ўзгарувчан меҳнат шароитига мослаша олишига боғлиқ. Ушбу ҳолатларни инобатга олишда ўқитувчи портфолиоси технологиясидан фойдаланиш муҳимдир.



«Портфолио» тушунчаси фанга XV-XVI асрларда Ғарбий Европадан кириб келган бўлиб, уйғониш даврида архитекторлар ўз буюртмачиларига қурилиш лойиҳаларининг тайёр ва хомаки вариантларини «портфолио» деб номланган алоҳида папкада тақдим этишган. Ушбу папкада тақдим этилган ҳужжатлар талабгорда қурилиш лойиҳасининг сифатлари ҳақида таассурот ҳосил қилган. Ҳозирги вақтда эса бизнес оламида портфолио фирманинг ютуқларини кўрсатиш мақсадида, фотосуратчилик ва фотомоделлар соҳасида эса – суратлар альбоми сифатида тақдим этилади.

Портфолиони таълим соҳасида қўллаш ғояси XX асрнинг 80-йилларда АҚШда пайдо бўлди. АҚШ ва Канададан сўнг, портфолио ғояси Европа ва Японияда оммалашди, XXI асрнинг бошларида эса бу ғоя Россияда кенг тарқалди ва ҳозирги кунда бу ғоя Ўзбекистонда ҳам кенг ёйилмоқда.

«Портфолио» атамаси италян тилидан таржима қилинганда «реклама проспекти», «реклама кўрғазмаси», «фотоальбом», «портфель»; инглиз тилидан таржима қилинганда «портфель», «папка», «тўплам», «рўйхат»; француз тилидан таржима қилинганда «эстамплар блоки», «фотосуратлар блоки» деган маъноларни ифода қилади. Француз тилида portfolio сўзига яқин бўлган, «қоғоз», «папка» ёки «портфель» тарзида таржима қилинадиган portefeuille сўзи мавжуд. Рус ва ўзбек тилида «портфолио» сўзи синонимларга эга эмас, аммо «тақдимот», «таржимаи ҳол», «резюме», «ташриф қоғози», «тўплам», «кўрғазма» ва бошқа маъноларда қўлланади.

«Портфолио» сўзини «ўқув портфели», «ютуқлар портфели», «индивидуал ютуқлар папкаси», «касбий ўзини ўзи белгилаш кундалиги», «мутахассис папкаси», «ишчи портфель», «касбий ва таълимий ютуқлар портфели», «касбий карьера паспорти», «карьера портфели» ва шу каби сўз бирикмалари билан алмаштириш кўрсатмавий характерга эга. «Портфолио» тушунчасининг қатъий маъноси унинг қуйидаги учта асосий талқини билан боғлиқ:

тарқоқ қоғоз, ҳужжат ва расмларни сақлаш учун папка ёки портфель;  
юқори мансаб кишисининг ваколатлари ва мажбуриятлари соҳаси;  
муайян шахсга хос афзалликларнинг тасдиғи сифатидаги ишончнома ва тавсияномалар рўйхати.

Келтирилган маъноларнинг айнан учинчисида ўрганилаётган тушунча кейинги йилларда мамлакатимиз педагогик амалиётида кенг қўллана бошлади.

Таълим жараёнида кейинги вақтларда бўлажак мутахассисларда шакллантирилиши керак бўлган касбий компетенциялар сирасига «таълим олувчининг таълимий ва касбий ютуқлари тасдиғини йиғиш бўйича фаолиятни ташкил қилиш» қобилияти киритилмоқда. Бу тасодифий ҳол эмас, аввало, портфолио талабанинг турли материаллар кўринишида тақдим қилинган ўқув ёки ўқув-касбий фаолият натижалари йиғиндиси саналади. Портфолио билан ишлагани сари ўқув фаолиятининг ахборотни қайта ишлаш, тизимлаштириш, рефлексия, ўзини-ўзи баҳолаш, ўзини ўзи «Тақдимот қилиш» каби компонентлари тобора намоён бўлиб боради. Портфолиони таълим жараёнига киритиш зарурати у таълим олувчининг

турли предмет соҳаларига оид индивидуал ютуқлари динамикасини кузатиш ва қайд қилиш имконини бериши билан изоҳланади. Шундай қилиб, индивидуал ҳолда тўплаб бориладиган баҳо тизимини ишлаб чиқиш имконияти тақдим қилинади.

Тўплам кўринишдаги портфолио талабанинг ҳужжатлари ёки ишларининг оддий тўплами кўринишида тақдим қилинади. У амалиётда бир-бирига боғлиқ вазифаларни бажариш учун малакали кадрларни тайёрлаш ва уларнинг фаолиятини баҳолаш мақсадида қўллаш учун тавсия қилинади. Булар қаторига танлов ёки саралаш тадбирларининг ўтказилишини кузатиш, таълим олувчининг жорий ёки якуний рейтингини аниқлаш, ходимлар аттестациясини ташкил қилиш ва шу кабиларни киритиш мумкин. Шундай қилиб, портфолио баҳолаш, назорат қилиш, рейтинг, ташхислаш, аттестация функцияларини бажаради.

Портфолио ишончли, ҳақиқий, амалий ишларнинг реал ҳолатига мувофиқ бўлган, ўқув-касбий фаолият ютуқларини тобора объектив баҳолаш воситаси сифатида қаралади. У амалий йўналтирилган таълимда қўлланади ва таълим олувчининг алоҳида сифатларини (компетент ёндашув доирасида эса компетенцияларини) баҳолашни назарда тутди. Уни қўллаганда таълим олувчига реал ҳаёт ёки амалиётга максимал даражада яқинлаштирилган, яъни келгуси фаолиятнинг «ижтимоий» ёки «предметли» контекстини қайта яратадиган топшириқлар берилади. Анъанавий методлардан фарқли ўлароқ портфолио билан ишлаганда талаба ўз фаолиятини мустақил тарзда қуриш ва амалга ошириш имконига эга бўлади.

Шундай қилиб, таълим амалиётида портфолио куйидаги долзарб педагогик муаммоларни ҳал қилишга кўмаклашади:

таълим олувчиларнинг ўқув мотивациясини қўллаб-қувватлаш;

ўқув-касбий фаолиятини ташқи баҳолаш ва ўзини-ўзи баҳолаш натижаларини ҳисобга олган ҳолда қуриб, яхлит циклни мустақил амалга ошириш қобилиятини ривожлантириш;

ўқув-касбий фаолият жараёни ва унинг натижаларини таҳлил қилиш.

Вазифалар педагог томонидан талабанинг ўз ўқув ёки ўқув-касбий фаолияти жараёнида портфолиодан фойдаланишнинг психологик-педагогик жиҳатига алоқадор натижалари билан ишлашини ташкил қилиши ҳисобига ҳал қилинади. Мутахассисларнинг фикрича, қараб чиқиладиган технология метакомпетенцияларнинг ривожланишига кўмаклаша олади. Бу эса портфолиони ишлаб чиқиш бажарилган ишлар натижаларини шунчаки тўплаб боришдан фарқ қилишини билдиради. «Метабилиш», «ўзини-ўзи баҳолаш», «ўзини ўзи таҳлил этиш», «метаижодий таҳлил», «метакогнитив талқин» каби иборалар билан номланадиган мазкур жараённинг моҳияти талаба хатти-ҳаракатларини баҳолашни тубдан ўзгартиришни тақозо этади. Бу ўзгаришлар талабанинг билмаганидан, урдалай олмаганидан у билладиган, урдалай оладиган, эгаллашига томон ҳаракат қилишига, яъни педагогик баҳолашдан ўзини-ўзи баҳолашга «кўчириш» билан боғлиқ.

Таълим амалиётида портфолионинг куйидаги асосий турларидан

фойдаланилади: ҳужжатлар портфолиоси; ишлар портфолиоси; тақризлар портфолиоси, ишга жойлаштириш портфолиоси.

Таълим амалиётида портфолионинг бошқа турларидан ҳам фойдаланилади. Масалан, ютуқлар портфолиоси муайян модуль ёки блок, ўқув фанлари цикли бўйича натижаларни умумлаштиради.

Портфолио ўқув-касбий фаолият жараёни ва натижаларини баҳолашни назарда тутди. Рефлексив портфолио талаба томонидан мақсадларни таҳлил қилиш ва баҳолашга асосланади. Муаммоли-йўналтирилган портфолио муайян (ўқув, илмий, касбий, ижтимоий) муаммони ҳал қилиш мақсади, жараёни ва натижаларини акс эттиради. Гуманитар фикрлаш кўникмаларини ривожлантириш портфолиоси таҳлил – баҳолаш – қиёслаш даражасидаги ишларни акс эттиради.

Илмий адабиётларда портфолиони яратишнинг қуйидаги босқичлари асослаб берилган.

1. Мақсад белгилаш ва мотивациялаш босқичида таълим олувчиларнинг қизиқишлари, мақсадлар, вазифани қўйиш, уни ҳал қилиш режасини ишлаш, таълим олувчилар фаолият тузилмасини асослаш. Ҳужжатлар ва ахборотларни танлаш ва тизимлаштириш амалга оширилади.

2. Портфолиони материал билан тўлдириш босқичини ижро-операцион босқич деб аташ мумкин. Бунда материалларни, ёзувларни ва ишланма маҳсулотларни тўплаш ва саралаш, тизимлаштириш, муаммони ҳал қилиш (ютуқларга эришиш)нинг бориши далолатларини тўплаш амалга оширилади.

3. Ишлаб чиқиш бўйича фаолиятнинг таҳлил қилиш, ўрганиш босқичи ҳам портфолиони тақдимот учун тайёрлаш билан боғлиқ, шу сабабли портфолио материалларини англаш, ўзини ўзи тақризлаш, ўзини ўзи баҳолаш, материалларни тавсифлаш билан кечади.

4. Расмийлаштириш ва тақдимот босқичи портфолио материалларини унинг мақсадига мувофиқ тақдим қилишга тайёргарликдан иборат.

5. Фаолият натижаларини баҳолаш босқичи. Адабиётларда портфолиони баҳолашнинг учта усули келтирилади. Улар қуйидагилар: а) педагогларнинг материалларни тақризлаш бўйича доимий ишлаши, балларни қўйиб бориши ва ҳар бир талаба портфолиоси рейтингини белгилаши; б) портфолиони яхшилаш бўйича тавсиялар берадиган ва сифат жиҳатидан баҳолайдиган педагог, ишлаб чиқариш таълими катта устаси ва потенциал иш берувчилар иштирокида портфолиони тақдим қилиш тадбирлари; в) тўлиқ яқунланган портфолиони талабаларни оралик ва якуний аттестациядан ўтказиш доирасида расман тақдим қилиш, уни локал тармоқда якуний баҳолаш билан эълон қилишни назарда тутди.

1-жадвалда талабалар портфолиосини ишлаб чиқиш, тақдим қилиш ва баҳолашнинг асосий қоидалари келтирилди.

1-жадвал.

## Портфолио материални ишлаб чиқиш, тақдим қилиш ва баҳолаш қоидалари

**1-жадвал. Портфолио материални ишлаб чиқиш, тақдим қилиш ва баҳолаш қоидалари**

Портфолио функциялари	Қоида номи	Қоида тавсифи
Ахборот (талабанинг ўқув ёки ўқув-касбий фаолияти ҳолатини намойиш қилиш талабига жавоб бера оладиган сараланган материалларни узоқ вақт давомида мақсадли тўплаш ва алоҳида усулда тақдим қилиш)	1. Мақсад ва вазифаларни белгилаш (қўйиш)	Портфолио материални йиғиш ва тўплашдан олдин ўқитувчи талаба билан мақсад ва вазифалар, уларни ишлаб чиқиш ва тақдим қилиш бўйича ҳамкорликда ишлайди
	2. Мақсад ва вазифаларни портфолио шаклида амалга ошириш	Портфолионинг мақсад ва вазифалари унинг шакли, жумладан, тузилмаси ва уни материал билан тўлдириш кетма-кетлигида (қачон? ким томонидан? қандай мезонлар асосида?) ўз аксини топиши керак
	3. Баҳолаш предметини ҳисобга олиш	Сараланган далолатлар фақат баҳолаш предмети ҳақида яхлит тасаввур ҳосил қилиши, унга тааллуқли бўлмаган материаллар портфолиога киритилмаслиги керак
	4. Таълим муҳити имкониятларини ҳисобга олиш	Портфолиони тўлдиришда мавжуд ресурслар, педагог ва таълим олувчиларнинг тайёрилиги, таълим жараёнининг мантки, мақсадлари ва мазмунидан келиб чиқилади
	5. Тузилма ва мазмуннинг эгилувчанлиги	Портфолио тузилмаси баҳолаш предмети ва бошқа омиллар ўзгарган, шунингдек, материаллар қўчирилган, алмаштирилган шунча ҳолларда қайта кўриб чиқиш имконини бериши лозим
	6. Тузилма ва мазмуннинг мақбуллиги	Портфолионинг бўлими, рукни ва материаллари уни ишлаб чиқишдан кўзланган мақсад ва вазифаларга эришиш учун зарур ва етарли бўлиши керак
	7. Киритиладиган материалларнинг ишончлилиги	Сараланган материал аниқ ифодаланиши (муносабат билдирилиши, уларнинг ҳақиқийлигини тасдиқлаш мақсадида) ва саналаниши (баҳоланадиган предметнинг ривожланишини кузатиш имконияга эга бўлиш мақсадида) керак
	8. Киритиладиган материалларнинг ранг-баранглиги	Сараланган материал шакли ва мазмунига кўра ранг-баранг бўлиши ва иш ҳисобига баҳоланадиган предмет ҳақида ҳар томонлама тасаввур ҳосил қилиши керак



	9. Муаллифлик ёндашувини такомиллаштириш	Портфолио тузилмаси бўйича ҳам, мазмун бўйича ҳам ягона шаклга келтирилмайди, шунинг учун унга инвариант (мажбурий) ва вариатив (мажбурий бўлмаган) компонентларни киритиш имконияти мавжуд бўлади
	10. Расмийлаштириш-нинг тўлиқлиги	Портфолионинг асосий (мазмуний) материални қўшимча зарур материал билан тўлдирилади (дастлабкиларини адекват тасаввур қилиш ва баҳолаш учун)
	11. Материалларни танлашни ташкил қилиш	Материал билан ишлаш уларни жорий портфолиода тўплаш тартибида янада аҳамиятли (қимматли, тўлиқ, тугалланган ва ш.к.) умумий портфолиога саралаш билан кечиши керак
	12. Ҳамкорликдаги фаолият	Портфолиони ишлаб чиқиш билан боғлиқ барча масалаларни бу ишдан манфаатдор таълим жараёни субъектлари ҳамкорликда муҳокама қиладилар
Назорат-диагностик (талабанинг ўқув ёки ўқув-касбий фаолияти ҳолатини таҳлил қилиш)	1. Портфолио мақсад ва вазифаларини ҳисобга олиш	Портфолио материалларини баҳолашдан олдин ўқитувчининг талаба билан уни ишлаб чиқишдан мақсад ва вазифлар таҳлили, жумладан, унинг натижаларини баҳолаш ва расмийлаштириш учун мезонлар тизими ва усулини белгилаш мақсадида ўтказилади
	2. Портфолиони баҳолашни унинг элементларини баҳолаш билан бирлаштириш	Бугун портфолио каби унинг алоҳида бўлимлари, рукнлари ва материаллари ҳам баҳоланади, бу баҳолаш предмети, шунингдек, унга киритилган компонентлар ҳолатини баҳолаш имконини беради
	3. Баҳолаш процедурасининг материал турига мослиги	Бўлимлар, рукнлар ва материалларни баҳолаш хусусиятлари (мезонлари, усули, давомийлиги, субъектлари ва ш.к.) уларда қайд қилинган ахборот тури билан белгиланади
	4. Ўзини ўзи баҳолаш билан ташқи баҳолашни бирлаштириш	Портфолиога киритилган материаллар ташқи баҳоловчи каби, ички баҳоловчи (педагог, ишлар раҳбари, маслаҳатчи ва ш.к.), шунингдек, уни ишлаб чиққан ва тақдим қилган талаба томонидан баҳоланади
	5. Фаолият жараёни ва натижасини баҳолашни бирлаштириш	Портфолиони баҳолаш талабанинг фақат ишлаб чиқилиб тақдим қилинган ўқув-касбий фаолияти маҳсуллари эмас, балки уларнинг юзага келишини



		белгилаган жараёни ҳам қамраб олиши лозим
	6. Баҳолашнинг даврийлиги	Портфолио материални баҳолаш узлуксиз амалга оширилиши ва талабанинг фаолияти билан бирга кечиши керак
	7. Баҳолашнинг тўлиқлиги	Портфолио материални баҳолаш баҳоладиган фаолиятнинг шаклланган амалиёти, шунингдек мазкур жараённинг унга жалб қилинган субъектлар томонидан муаллифлик баҳосини ҳисобга олган ҳолда амалга оширилади
	8. Таълим жараёни имкониятларини ҳисобга олиш	Портфолиони баҳолаш жараёни таълим жараёнининг мақсад ва вазифалари, тузилмаси ва мазмуни, мантиқига зид бўлмаслиги, балки унинг таркибий қисмига айланади
	9. Баҳолаш натижаларини тақдим қилиш	Портфолио материални баҳолаш натижалари баҳолаш мақсади ва вазифалари, усули ва мезонларига, шунингдек, баҳоладиган материал тузилмаси ва мазмунига мос тарзда қайд қилинади
	10. Педагоглар, талабалар, экспертларнинг ҳамкорликдаги фаолияти	Портфолиони баҳолаш билан боғлиқ барча масалалар бу ишдан манфаатдор таълим жараёни субъектлари муҳокамасидан ўтказилади
Назорат-тузатиш киритиш (талабанинг ўқув ёки ўқув-касбий фаолияти, шунингдек, бутун ўқув жараёнига тузатиш киритиш тадбирларини режалаштириш ва амалга ошириш)	1. Портфолио устида ишлашнинг тизимлилиги	Портфолио материаллари қайтар алоқани таъминлаш мақсадида талаба ва педагогнинг ҳамкорлиги ёки мустақил фаолияти доирасида доимий баҳолаб борилади (ўзини ўзи баҳолаш)
	2. Ташкилий шароитларни яратиш	Портфолио билан ишлашдан манфаатдор бўлган барча шахсларнинг маслаҳатлари, талабаларнинг тажриба алмашиш учун учрашувлари, омма олдидagi тақдиротлар ўзаро ҳамкорлик тартибида амалга оширилади
	3. Психологик муҳит яратиш	Портфолио билан ишлаш таълим жараёни субъектларининг ундan фойдаланиш, жумладан, у билан ишлаш механизмларини тушуниш, ҳамкорликдаги фаолиятдан манфаатдорлик, ўзини ўзи ривожлантириш мотивлари, фаол позициясини талаб қилади

	4. Ўзини ўзи баҳолаш ва ташқи баҳолаш якунларини ҳисобга олиш	Таълим жараёнини такомил-лаштириш ҳақида тобора асосланган қарор чиқариш учун таълим жараёнининг турли субъектлари томонидан қўйилган баҳолаш нисбатини аниқланади
	5. Портфолиони баҳолаш жиҳатларининг барчасини ҳисобга олиш	Талабанинг ўқув-касбий ривожланиш йўналишини белгилаш учун унинг портфолиосини баҳолаш якунларининг барча жиҳатларини (фаолият жараёни ва натижалари; унинг алоҳида босқичлари; бўлимлар, рукнлар ва материаллар; баҳолаш якунлари ва ш.к.) ҳисобга олинади
	6. Таълим муҳити имкониятларини ҳисобга олиш	Таълим жараёнини такомил-лаштириш йўналишларини ишлаб чиқишда мавжуд ресурслар, педагог ва таълим олувчиларнинг ҳолати, таълим жараёнининг мақсади ва вазифалари, мантики ва мазмуни, портфолио методининг чекланиши ва бошқалардан келиб чиқилади
	7. Ҳамкорликдаги фаолият	Портфолио материалларини баҳолашга якун яшаш ва кейинги фаолиятда ундан фойдаланиш билан боғлиқ барча масалалар бу ишдан манфаатдор таълим жараёни субъектларининг муҳокамасидан ўтказилади
	8. Ошкоралик	Портфолио материалларини баҳолаш якунлари ва уларнинг талабалар ўқув-касбий фаолиятига таъсир хусусиятлари шу ахборотни олишдан манфаатдор бўлган шахсларга етказилади

Ўқув-касбий ютуқлар портфолиоси материалларини баҳолаш хусусиятлари 2-жадвалда келтирилди.

Талабаларнинг ўқув ва ўқув-касбий фаолиятини баҳолаш қуйидагилар билан кечади:

талабаларнинг индивидуал ёки гуруҳдаги фаолиятининг портфолиога киритиладиган гувоҳномаларда қайд қилинадиган натижалари ва жараёни узлуксиз кузатиб бориш;

таълим олувчилар фаолиятига тузатиш киритиш мақсадида портфолиони ишлашини доимий ва тизимли баҳолаб бориш;

портфолионинг турли нуқтаи назардан олиб чиқиладиган материаллари, рукнлари ва бўлимларига баҳоларни қиёслаш: ўқув ёки ўқув-касбий фаолиятни ташқи экспертлар томонидан баҳолаш ва ўзини ўзи баҳолаш;

портфолиони расмий тадбирлар (амалиёт ҳисоботлари, оралик ва якуний баҳолаш қайдномаларини тақдим қилиш ва ш.к.) ва норасмий тадбирлар (мастер-класс, тажриба алмашиш, илмий конференциялар) доирасида баҳолаш.

2-жадвал.

## Ўқув-касбий ютуқлар портфолиосини баҳолаш

2-жадвал. Ўқув-касбий ютуқлар портфолиосини баҳолаш

Бўлим	Бўлим материалларини баҳолаш хусусиятлари	Баҳони расмийлаштириш усули
Хужжатлар	Кўпроқ стандартлаштирилган шкалалар бўйича баллар қўйиш билан миқдор жиҳатидан баҳолаш, зарур ҳолларда сифат кўрсаткичларидан фойдаланиш	Талабанинг рейтинг дафтарчасига илова ёки баҳони таълим олувчининг фан бўйича якуний рейтингига киритиш (йиғма қайднома ва х.к.)
Ишлар	Кўпроқ олдиндан ишлаб чиқилган кўрсаткич ва мезонларга мувофиқ сифат жиҳатидан баҳолаш. Зарур ҳолларда миқдор кўрсаткичларидан фойдаланиш	Талабанинг рейтингига қўшимча маълумот сифатида унинг ишлари илова қилинган ижодий китобчаси
Тақризлар	Энг кам расмийлаштирилган ва тизимлаштириб бўлмайдиган бўлим сифатида на сифат, на миқдор жиҳатидан баҳоланади	Рейтингга тавсия характеридаги қўшимча ахборот (папка ёки бошқа кўринишда)

Кейинги йилларда касб таълим назарияси ва амалиётига ўқув-касбий ютуқларни таҳлил қилиш ва баҳолашнинг янги, яъни талабанинг ташқи ан қобилияти эмас, балки кўпроқ унинг ривожланишини баҳолашнинг устувор аҳамиятини кўрсатувчи концепцияси жорий қилинмоқда. Портфолио технологияси таълим олувчининг ўқув жараёнида онглилигини оширади, бу муқаррар равишда таълим олувчининг ўқув-касбий фаолиятда, шунингдек, унинг боришини таҳлил қилиш ва баҳолаш, натижаларни таҳлил қилиш ва ўз-ўзи учун масъулиятлилигининг ошиши билан бирга кечади. Шундай қилиб, таълим жараёни ва унинг натижаларини жорий ва якуний баҳолаш (ўқув-касбий ютуқларни шакллантириш жараёнида); эксперт ва ўзаробаҳолаш; шунингдек, ўзини ўзи баҳолаш; таълим олувчининг мақсадли фаоллигини расмий ва норасмий баҳолашга эришилади.

Портфолиони қўллаш касб таълими тизими учун одатий ҳол бўлиб қолган, яъни таълим олувчи фаолиятини унинг фаоллигининг қўйилган вазифаларни бевосита ишлаб чиқиш билан боғлиқ ҳолда ташқи намоён бўлишига қараб баҳолашдан воз кечиш имконини беради. Чунки бу фаолиятнинг бир қисми, холос. Шунингдек, бунда ўқув вазифасини таҳлил қилиш, уни ҳал қилиш режасини тузиш, метод ва воситаларини белгилаш, жараён ва олинган натижаларни таҳлил қилиш муаммоси кераклича даражада ўрганилмай қолади. Портфолиода баҳолаш объекти талабанинг ўқув-касбий фаолияти жараёни ва натижалари, баҳолаш предмети эса ўқув-касбий ютуқлар бўлади.

Ҳозирги кунда таълим сифатига бўлган талаб кундан кун ошиб бормоқда. Иккинчи томондан эса портфолио таълим муассасалари раҳбарияти учун ўқитувчиларнинг иш фаолияти унумдорлиги мониторингини олиб бориш ва янада керакли жиҳати ўқитувчиларни ўз-ўзини кузатиш ва ўз устида ишлаши учун муҳим ҳисобланади.

Талаба портфолиосига шахсий илмий, педагогик ғоялар ва уларни самарадорлигини тасдиқловчи асосли воситаларнинг ишланмаси киритилиши лозим. Магистрант портфолиосида тартибсиз, кўчирилган ва ўғирланган маълумотлар бўлиши асло мумкин эмас.

Портфолиони яратиш – турли фаолият соҳаларида ютуққа эришиш

учун магистрант босиб ўтиши зарур бўлган энг муҳим қадамлардан биридир. Резюме, тавсиянома, сертификат ва бошқалар билан бир қаторда портфолио иш берувчи олдида бўлажак ходимнинг ходимнинг нуфузини ҳар томонлама ёритиб беришда муҳим аҳамият касб этади.

Ҳар бир магистрантнинг ҳаётида қизиқарли, арзигулик «касбий ютуқлари» бўлади. Бундай ютуқлар унинг сайтида ёки портфолиосида жойлашиши мақсадга мувофиқ.

Портфолионинг асосий жиҳати талабанинг ўқув ва илмий фаолиятини баҳолаш учун амалий фаолиятдаги натижаларини (бажарган лойиҳалари, олимпиада ва танловларда қатнашганлиги, олиб борган изланишлари натижаларини) намойиш этишдир. Портфолио талабага ўз ишлари натижаларини таҳлил этиш, умумлаштириш, тизимлаштириш, ўз имкониятларини объектив баҳолаш ва қийинчиликларни бартараф этишни режалаштириш ва юқори натижаларга эришиш имкониятини беради.

Талаба портфолиосининг шакли. Талабанинг барча ўқув, илмий ва дарсдан ташқари фаолият натижаларини бир жойда, битта ҳужжатда жамлаш мумкин эмас. Бундай ҳолларда талабанинг барча ишлари тўпламини бирлаштириш ва унинг фаолиятини тўлиқ акс этириш учун электрон портфолиосини яратиш зарур.

Электрон портфолио кўрғазмаллиги, қулайлиги, материалларнинг аниқ тузилишига эгаллиги билан бир қаторда яна бир қанча ўзига хос хусусиятлари ва афзалликларига эга:

- замонавийлиги;
- тезкорлиги (керакли ўзгаришни тезда киритиш имконияти);
- функционаллиги (бир қанча экспертларга, ҳамкасб-мутахассисларга, қизиқувчиларга ўз тажрибасини намойиш этиш имконияти) ҳамда ўз муваффақиятларини қайд этиб бориш, бир вақтнинг ўзида доимий равишда тўлдириб бориш мумкин бўлган рақамли таълим ресурсларининг тизимлаштирилган медиатекасини яратиш;
- самарадорлиги (ўқитувчининг ўз-ўзини баҳолаш сифатини ошириш, бошқарувчи ҳамда талабаларга ижобий таъсир кўрсатиш);

Талабанинг сайт-портфолио шакли маълумот олиш ва излаш имкониятини беради.

Портфолио сайт-портфолио шаклида интернетда жойлаштирилмаса портфолио яратилмаган деб ҳисобланади. Юзлаб одамлар портфолиони кўра олмайди, унинг хизматларини баҳолаб, изоҳлай олмайди, олдинги педагогик ғоялар бажарилмайди. Компьютерда папкада ётган портфолио жамиятга ҳеч қандай қийматга эга эмас. Шунинг учун портфолиони тармоқда сайт-портфолио сифатида жойлаштирилиши мақсадга мувофиқдир.

Талабанинг сайт-портфолиоси – бу веб-базали ресурс, иштирокчининг касбий ютуқлари ва индивидуаллигини акс этирувчи сайтдир.

Талабанинг сайт-портфолиоси таълим муасасаси сайтининг бир қисми бўлиши ёки алоҳида мустақил ресурс бўлиши ҳам мумкин.

Электрон портфолионинг бир нечта вариантлари мавжуд:

Ютуқлар портфолиосида аҳамият фаолиятдаги ютуқларни тасдиқловчи ҳужжатларга қаратилади.

Тақдимот портфолиоси – бу талабанинг энг яхши ишлари тўплами. Ушбу портфолио янги ишга кириш учун суҳбатдан ўтиш давомида ёки турли танловларда қатнашиш учун керак бўлади.

Ҳисобот кўринишидаги портфолио – бирор лойиҳа ишини тугатаётган вақтда бажарилган ишлар ва эришилган ютуқлар ҳақида маълумот берувчи портфолиодир.

Мажмуавий портфолио – юқорида айтилган портфолио кўринишларини

камраб олади ва талаба портфолиосини намойиш этишда зарур бўлади.

Битирувчилар портфолиоси олий таълим муассасаларида тайёрланаётган педагог кадрлар тўғрисидаги индивидуал маълумотлардан иш берувчиларни хабардор қилиш орқали бандликка кўмаклашиш ва меҳнат бозорида улар ўртасидаги соғлом рақобатни вужудга келтириш мақсадида яратилади.

Портфолио куйидаги йўналишлардаги маълумотларни ўз ичига олади:  
1.Битирувчи ҳақидаги умумий маълумотлар.2.Битирувчининг касбий кўникма ва малакалари. 3.Битирувчининг илмий-ижодий фаолияти. 4.Битирувчи эришган ютуқ ва натижалар. 5.Кўшимча маълумотлар. 6.Университетни тамомлагач ишлаш истагини билдирган соҳаси. 7.Тавсифнома ва тавсиялар.

Шундайқилиб, талабанинг касбий компетенциясини баҳолашда исталган жараённинг процессуал ва натижавий томонлари алоқадорлигининг алоҳида характериға эътиборни қаратадиган процессуал-натижавий ёндашувға йўналганлик портфолиони ишлаб чиқишға бевосита таъсир кўрсатади.

#### Фойдаланилган адабиётлар рўйхати

Ўзбекистон Республикаси Президенти Қарори «Олий маълумотли мутахассислар тайёрлаш сифатини оширишда иқтисодиёт соҳалари ва тармоқларининг иштирокини янада кенгайтириш чора-тадбирлари тўғрисида» 27.07.2017 й., ПҚ-3151, Ўзбекистон Республикаси қонун ҳужжатлари тўплами, 2017 й., 30-сон, 729-модда.

Абдураимов Ш.С. Касб таълими ўқитувчиларини тайёрлаш сифатини таъминлашда тармоқлараро амалий интеграция. Монография. – Тошкент: Наврўз, 2014. – 120 б.

Бегимқулов У.Ш. Олий педагогик таълим тизимиға замонавий ахборот ва коммуникация технологияларини жорий этишнинг илмий-педагогик асослари. Пед.фан.доктори дисс. –Т.: 2007. – Б.250.

Муслимов Н.А. Касб таълими ўқитувчисини касбий шакллантиришнинг назарий-методик асослари: - Пед.фан.док. ...ёзилган дисс. автореферати. – Т.: 2007, – 36 б.

Сафин Р.С. и другие: Современные образовательные технологии в техническом вузе: монография., издательство: Изд-во Казанск. гос. архитект.-строит. унив, г. Казань, Россия, 2014, – 217 с.

Шарипов Ш. Ўқувчилар касбий ижодкорлиги узвийлигини таъминлашнинг назарияси ва амалиёти. Дисс. ... пед. фан. док. – Т., 2012. – 307 б.

Эрганова Н.Е. Педагогические технологии в профессиональном обучении. Учебник. – Москва: 2014. – С. 160.



**MILLIY RAQS VOSITASIDA TARBIYA JARAYONINI  
TASHKIL ETISHNING PEDAGOGIK SAMARASI**DOI: <https://doi.org/10.53885/edinres.2021.22.32.066>**Muratova Saboxat Chorievna,**  
*Termiz davlat universiteti o'qituvchisi*

*Annotatsiya. Mazkur maqolada milliy raqs vositasida tarbiya jarayonini tashkil etishning pedagogik samarasiga oid ma'lumotlar keltirilgan. Milliy raqsning o'ziga xos xususiyatlari va tarbiyaviy ahamiyati, turli tadbirlarda tashkil etiladigan raqslarning milliyliги hususida fikr yuritiladi.*

*Kalit so'zlar: raqs, milliy raqs, emotsional ta'sirot, nafis harakat, raqs sahnalashtiruvchisi, san'at*

*Аннотация. В данной статье представлена информация о педагогической эффективности образовательного процесса через народный танец. Обсуждаются особенности и воспитательное значение национального танца, национальность танцев, устраиваемых на различных мероприятиях.*

*Ключевые слова: танец, национальный танец, эмоциональное воздействие, элегантноe движение, танцевальная сцена, искусство.*

Raqs san'ati qadimiy asoslari ajdodlarimizning ibtidoiy davrdagi mehnat jarayonlariga, turli jonivorlar va tabiat hodisalariga taqliddan ijro etilgan marosimiy o'yin harakatlariga borib taqaladi. Shuning uchun ham mutaxassislar orasida "Raqs - insonning mehnat jarayonida tashqi olamdan olgan emotsional taassurotlari bilan bog'liq holda yuzaga kelgan va inson gavdasining harakat va holatlari vositasi bilan yaxlit badiiy obraz yaratiladigan san'at turidir" - degan nazariy qarash mavjud. Bunda raqs vositasida obraz yaratish usullari faol qo'llaniladi.

Raqs san'ati nafis harakatlarining muayyan mazmun tashuvchi ritmik mutanosibligiga asoslangan o'ziga xos tizimi vositasida obraz yaratish imkoniyatlaridan samarali foydalanishdir. Tashkil etiladigan bayram tomoshalari yoki konsert dasturlari mohiyati va rejisyor tomonidan tayyorlangan ssenariyga qarab raqs musiqasi tanlanadi. Tanlangan raqs musiqalari ssenariy mazmun-mohiyatini aks etirishi hamda saxnalashtirilayotgan raqs harakatlarining o'ziga xos mazmunini va ritmik mutanosib bo'lishi talab etiladi. O'zbek raqs san'ati asoschilaridan biri M.Turg'unboeva raqs sahnalashtirishda raqs mazmuni va uning kuyiga alohida e'tibor bergan. Sahnalashtirgan raqslarining ichida ko'pini avval bir mavzuni tanlab, xayolida tasvirlab, uning mazmunini yozib olgan, so'ngra bastakorga murojaat qilib, bastalab berishini so'ragan [1].

Raqs san'atining mumtoz, lirik, qahramonlik, hazil-mutoyiba, folklor, mehnat va juda ko'p turdagi raqslari mavjudligi, unda zamonamizning yashash tarzini aniq hamda ravshan ifodalab beradi.

O'zbek sahna raqs san'atining paydo bo'lishida, uning ravnaq topishida, gullab-yashnab, butun dunyoga ko'z-ko'z qilishiga o'z hissasini qo'shgan, raqs san'atimizning buyuk daholari bo'lmish Tamaraxonim, Usta Olim Komilov,

Mukarrama Turg'unboeva, Yusufjon Qiziq Shakarjonov, Roziya Karimova va ularning shogirdlarini eslab o'tish joyizdir. Ular o'zbek xalq raqs san'atining haqiqiy jonkuyarlari va fidoyilari bo'lganlar. Ularning qilgan mashaqqatli mehnatlari o'zbek raqs san'atining bebaho boyligi hisoblanadi. Ushbu boyligni asrab-avaylash, kelajak avlodga yetkazish ishi raqs sahnalashtiruvchilarining ixtiyorida [1].

Ma'lumki, professional ansambl raqqosalari - maxsus tayyorgarlikka ega bo'ladilar. Havaskorlik raqs ansambllarida esa havaskorlar raqs sahnalashtiruvchilari ko'rigidan o'tadilar va ulardagi intilish va eslab qolish qobiliyatlari sinab ko'riladi. Raqs ansambllariga qiziqish hozirgi kunda ortib bormoqda. Chunki raqs san'ati insonni ahloqiy-estetik jihatdan tarbiyalaydi, tashqi ko'rinishni ko'rkamlashtiradi, madaniy hayotni yuksaltirishda alohida o'rin tutadi.

Havaskor raqqosalar yuksak darajadagi professional raqqosa bo'lib yetishmasalar-da, ijtimoiy hayotimizda, mamlakatimizning rivojlanib, gullab-yashnashida, ijobiy rol ado etadilar, yetuk insonlar bo'lib yetishadilar [1]. Har bir raqs birinchidan, muayyan tarixiy quvvatga ega, binobarin, raqs harakatlarida ajdodlar quvvati zohirdir.

Ikkinchidan, raqsdagi har bir harakat odamning jismoniy, fiziologik emotsional holatiga ta'sir ko'rsatmasdan o'tmaydi, demak, ular organizmga ijobiy xabar yetkaza oladi.

Uchinchidan, raqsdagi harakatlarga muhurlangan xabarlar shu darajada universalki, ularni istalgancha muhokama qilish va istalgan sohaga tatbiq etish mumkin. Bu o'rinda Sharqda, xususan, Markaziy Osiyo va O'zbekiston hududida rivojlangan va shu kunlargacha to'la yetib kelgan raqslar etiborga loyiq. Bunga asosiy sabab, ulardagi rang-baranglik, mukammallik va harakatlarning jozibadorligidir. Bir tanada bir vaqtning o'zida ham plastikani, ham dinamikani va ham statikani mujassam etuvchi harakatlarni biz boshqa xalqlarning raqslarida ko'rmaymiz. Qo'llardagi plastika, oyoqlardagi statika va tanadagi dinamika holatlari insonni beixtiyor zikrga tushirib qo'yadi, badan uch birlik tutashgan joyda harakat, ya'ni shakli harakat tug'dira boshlaydi. Bunday holat emotsional, ruhiy, zikriy va jangovor ta'sir jarayoni har bir insonga sezilmagan holatda yetib boradi. Gap faqat buni qabul qila olish va undan amaliyotda foydalana bilishga bog'liq bo'lib qoladi [3].

XIX asrning oxiridan boshlab "Katta o'yin"ning atoqli ijrochilari bu raqsn ma'lum darajada sahna qonun-qoidalariga moslashtirdilar. Ular usullarning mazmuniga va kayfiyatiga qarab, kiyimlarni o'zgartirdilar va yorqinlashtirdilar. XIX asr oxiri, XX asr boshlarida hali xalq orasida Navro'z bayramining qoldiqlari sezilib turardi.

XX asr boshlarida lolalar ochilgan paytda O'zbekistonning shahar va qishloq aholisi dalaga chiqishar, ashula va o'yinlar bilan lola terib, ulardan guldastalar yasab, chakkalari va ko'ksilariga taqishgan. Endigina kurtak chiqargan tol novdasini kesib olib, uni lolalar bilan bezatishgan. So'ng yigitlar lolalar bilan bezatilgan gulxandek yonib turuvchi tol novdasini olib kelib, o'yin-kulgi bilan shahar yoki qishloq maydoniga o'rnatishib, o'yin-kulgu boshlashgan. Bu sayilning mazmuni qadimgi Navro'z sayilining oxirgi marosimiga juda o'xshab

ketadi. Hozir Bahor saylida tol novdasi shilinib, bargak qilinadi. Bu tabiatning o'lishi simvolidir. Bargagi shilinib olingan tol poyasi esa, yangi terilgan lolalar bilan bezatiladi. Bu esa tabiatning qaytadan tirilishi alomatidir.

Xalqimizning xoreografik merosida "Katta o'yin"ning mavjudligi o'zbek raqsining katta tarixga egaligidan va ko'p asrlardan beri rivojlanib kelayotganidan darak beradi. O'zbek raqsining ko'p asrlar davomida yashab kelishi esa unga go'zallik baxsh etdi, kamolotga yetkazdi, ajoyib forma va mazmun kasb etdi. Shuningdek, o'zbek raqsularining katta tarixga egaligini o'zbek xoreografik merosida "Katta o'yin"ning qadimdan mavjudligigina emas, balki mavjud madaniy yodgorliklar va hozirgi o'zbek va tojik xalqlari ota-bobolarining o'zbek raqsulari va raqqosalari haqidagi xabarlar ham tasdiqlab turadi [2].

Hozirgi kunga kelib, "Mustakillik", "Navro'z" bayramlari tantanalarida xalq ijodining namunalaridan foydalanishiga, ularni butun dunyoga ko'z-ko'z qilishga keng yo'l ochib berildi. Yildan-yilga har bir viloyat o'zining bir-biriga o'xshamas, takrorlanmas raqsulari bilan xalqimiz va mutaxassislarda qiziqish o'yg'onmoqda [1].

Raqs san'atida stanok yonidagi ekzersis tartibi quyidagicha: - yarim va to'liq o'tirish (Demi va grand pliue); oyoq uchuni tortib polda sirpantirish (Battement tendu); - kichik o'tishlar (Battement tendu jette); - havoda yoki pol bo'ylab oyoq bilan aylana harakatlar (Rond-de-jambe par terre); - poshnali mashqlar; - oyoqlarning past va baland burilishlari (Battement fondu); - mayda keskir urishlar; - kuchlanishsiz kaftli mashqlar (flik-flayk); - "Arqoncha"ga tayyorgarlik; - Zig-zaglar (ilonizi); - oyoqni 90 gradusga ochish (Battement relevent); - katta o'tishlar (Grand battement jette).

Raqsning har bir kombinatsiya "preparatsiya" ya'ni, mashqlarga muvofiq musiqiy kirish va qo'llarni tayyorlash harakati bilan boshlanadi. Stanok oldida rus, ukrain, venger, ispan, polyak, moldavan, sigan, ozarbayjon, tatar kabi millatlar raqs harakatlarining elementlaridan foydalaniladi. Mashqlar qo'l kaftlarini burish, oyoq kafti, tovoni, uchi bilan deysinish, tik va bukilgan oyoqlarda harakatlanish, keskin o'tirib-turishlar, sakrashlarni o'z ichiga oladi. Stanok oldida o'rgatilgan harakatlar va elementlar zal o'rtasidagi ijro uchun tayyorgarlik vazafasini o'taydi. Zal o'rtasida murakkablashtirilgan yangi harakatlar qo'shilib raqs kombinatsiyalari tuziladi. Sahnalashtirilgan raqsular asosan guruhli (10 tadan ortiq) va raqs syujeti mazmuniga qarab 3-4-6 kishilik ijrochilardan iborat bo'lishi mumkin. Musiqiy jo'rlik darsning asosini tashkil etadi. Bayan, akkordeon, royal kabi cholg'u asboblardan foydalaniladi. Pedagog va konsertmeyster doim ijodiy hamkorlikda bo'lib, har bir mashg'ulotning maqsadi, xoreografik va musiqiy jihatlarini tushuntirishlari kerak. Musiqi raqsning milliy koloriti, xarakteri, harakatlar ijrosiga mos kelishi kerak [4].

O'quv rejasini baletmeysterning, ta'lim-tarbiya muassasalarining tasdiqlangan davlat hujjati hisoblanadi. Ushbu rejani tuzishda tarbiyaning maqsad va vazifalari shaxsning har taraflama, yetuk va komil inson sifatida rivojlantirish, tarbiyalash g'oyasi va maxsus fanlardan erishgan yutuqlari asos qilib olingan. O'quv rejasiga kiritilgan mavzular, harakatlarning murakkabligi, raqqosalarning ma'lum bosqichda o'zlashtira olish imkoniyatlarini hisobga olgan holda bo'lishi va bu mavzular, harakatlar majmui havaskor raqqosalarning asosi bo'lib xizmat

qilishi kerak. O'quv rejasi ta'limning muayyan bosqichi yoki guruhi tuzilishiga mos tushishi va unda o'tiladigan harakatlar majmui, miqdori belgilanadi [1].

Ba'zi havaskor raqqosalar mashg'ulotlarga to'liq qatnashmasligi, e'tiborsizligi, havsalasizligi sababli bir-biriga bog'liq bo'lgan raqs harakatlari, holatlarini, uzuq-yuluq ma'lumotlarni va qoidalarni yuzaki o'zlashtirishlari oqibatida bilimlar tizimidan bexabar bo'lishadi. Bu ta'lim berishdagi kamchilik hisoblanadi. Bilimlarni o'zlashtirishda ularning ma'nosini chuqur anglash va har bir harakatni qaysi holatdan boshlab bajarish, qaysi holatda tugatish, umuman olganda ijodiy yondashish raqqosalar bilimlarining mustahkamligini ta'minlaydi. Bilimlarning naqadar to'la va chuqurligi shu bilimlarni raqqosalar amalda qo'llay olishlari orqali belgilanadi.

Ko'p marta takrorlash natijasida bexato bajariladigan ijro etish harakatlari ko'nikma deyiladi. Ko'nikmalar bilimlarni amalda qo'llash jarayonida paydo bo'ladi. Bilim va ko'nikmalar shakllanishi, rivojlanishiga shaxsning tug'ma qobiliyati ijobiy ta'sir etadi, lekin bu qobiliyat hal etuvchi ahamiyatga ega emas. Shuning uchun ko'nikmalar hosil etish jarayonini ongli ravishda boshqarish muhimdir. Ijro etish ko'nikmalari raqs ijrosi paytida raqqosa diqqatini kerakli yo'nalishga qaratish imkonini beradi. O'z xarakteriga qarab ko'nikmalar ikkiga bo'linadi:

- ongli ravishda amalga oshiriladigan ko'nikmalar raqs musiqasi ohangining ongdagi umumiy tasavvuri, xarakteri, tezligi, qismlari va hokazo;

- jismoniy harakatlar yordamida amalga oshiriladigan ko'nikmalar - qo'llar, panjalar, barmoqlar, gavda, bosh, oyoqlarning harakatlari.

Harakatni o'zlashtirish jarayonini ilmiy asosda to'g'ri olib borish kerak, chunki keyinchalik xatolari sezilganda, yana qaytadan o'rgatmaslik maqsadida qat'iy qoidalarga bo'ysungan holda ta'lim berilishi kerak. Raqsda murakkab harakatlarni o'rgatishda uni qismlarga bo'lib o'zlashtirish, o'zlashtirib bo'lgandan so'ng qismlarni birlashtirib, yaxlit ijro etish yaxshi samara beradi. Mashq qilish jarayonida raqqosa o'zidagi kamchilik va xatolarni o'zi aniqlay bilishi, anglashi - texnik imkoniyatlarni rivojlantirishning asosiy shartlaridan biridir. Raqqosada o'z-o'ziga talabchanlik hissini ham o'stirib borish zarur, bu raqsda tajribasini oshib borishini ta'minlaydi.

Raqs san'atida "Klassik raqs" fani ijro texnikasini rivojlantirishda muhim o'rin egallaydi, oyoq muskullarining kuchli bo'lishi, gavda va qo'lining nozik, mayinligi, eng asosiysi esa harakatni ongli ravishda bajarilishini ta'minlaydi, bilimlarni charxlab, o'tkirlashtiradi. Raqs texnikasini oshirishda birinchi bo'lib harakatlarning aniq bajarilishini ta'minlash zarur, ikkinchidan harakatlarni sekin qismidan tez qismiga o'tishda yoki aksincha, tez bajariladigan harakatdan keyin sekin bajariladigan harakatga o'tishda harakatlarning ma'nosini yo'qotmaslikka erishishi kerak [1].

Yulduz Ismatova raqs spektakli yaratishda milliy raqs merosiga, harakatlar, usullar, charhlar, aylanishlar, jilvalar, raftorlar silsilasiga tayandi. Ahyon-ahyonda mumtoz balet, sharq raqsi harakatlariga ham murojaat qilib turadi. Aytib o'tilgan ikki yo'nalish to'qqiz xil "Tanovar" raqslari talqinlarini o'z ichiga olgan "Sevgi vasli" dasturi bilan "Ulug'bek burji" spektaklida o'z aksini topdi [5].

Raqs kuyi ohangi jihatdan jonli: quvnoq ritmi sho‘xchan-o‘zgaruvchan, yaxlit kompozitsiyaga ega. Raqsning birinchi qismi tomoshabinga orqa o‘tirgan holda, har hil mayda yurishlar bilan bajariladi. “Raqs tushayotgan” tana holati, qo‘llarning mayin sirg‘alishi tomoshabin e‘tiborini tortadi. Raqqosa oyoq uchida chap, o‘ng tomonga shoh tashlab, aylanib tomoshabinga nigoh tashlashi raqsning ta’sirchanligini yanada kuchaytiradi. Raqsning kulminatsiyasida bir tizza yerga qo‘yilib, qomat oldinga-o‘ngga, u tomondan bu tomonga tebrantiriladi, yelka qoqiladi. Ushbu harakatlarning barchasi qo‘l, panjalar harakati bilan uyg‘unlashib, yaxlit ansambl hosil qiladi.

Milliy raqs vositasida tarbiya jarayonini tashkil etishning pedagogik samarasi yuqori bo‘lishi keltirilgan ma’lumotlarda o‘z aksini topgan. Ya’ni, raqs shunchaki harakat emas, balki ma’lum obraz bo‘lib, uning shaxs jismoniy, shaxsiy va ma’naviy kamolotiga to‘g‘ridan to‘g‘ri ta’sir ko‘satadi.

#### Адабиётлар

Абрайкулова Н. Рақс жамоаси билан ишлаш услубиёти. – Т.: А.Қодирий номидаги халқ мероси нашр., 2003. – 56 б.

Авдеева Л. Танцевальное искусство Узбекистана. На узбекском языке. Гослитиздат, Ташкент. 1960 г.

Каримова Р., Собирова Ф. Нурсафардийя ҳаракатлар тизимида ўзбек миллий рақслари ва жанговар ўйинлари. Тошкент: “Lider Press” нашриёти, 2008. – 331 с.

Саитова Э.Й., Абрайкулова Н.Е. Хореография ва рақс санъати асослари. – Т.; “Наврўз”, 2015, 156 б.

Qodirov M. “Tanovar” raqsi sehri / Avdeyeva L. va boshq. “Tanovar” raqsi jilolari – Танцы “Тановар”. Tahrir hay’ati: F.Karomatov, A.Meliboyev va boshq. – Т.: G’G’ulom nomidagi nashriyot-matbaa ijodiy uyi., 2002. – 120 b.



## TEKNOLOGIYA DARSLARI SAMARADORLIGINI OSHIRISHDA AXBOROT-KOMMUNIKATSION TEKNOLOGIYALARIDAN FOYDALANISH

DOI: <https://doi.org/10.53885/edinres.2021.79.58.065>

**Yuldashev Sodiq Norchayevich,**

*Qarshi Davlat universiteti pedagogika fakulteti Yoshlar bilan ishlash va  
ma'naviy-ma'rifiy ishlar bo'yicha dekan o'rinbosari*

*Ushbu maqolada texnologiya darslarini o'qitish samaradorligini oshirish, texnologiya fanini o'qitish jarayonida ta'limning zamonaviy metodlari, pedagogik va axborot-kommunikatsiya texnologiyalaridan foydalanishning o'ziga xos jihatlari, yangi information pedagogik texnologiyalarni tadbii qilishning muhim ahamiyatlari bayon qilingan.*

*Kalit so'zlar. Axborot kommunikatsion texnologiyalar, texnologiya, televizor, radio, audio-video yozuv, telefon.*

*В статье описывается эффективность обучения уроков технологии, современные методы обучения в процессе обучения технологии, особенности использования педагогических и информационно-коммуникационных технологий, важность внедрения новых информационных педагогических технологий.*

*Ключевые слова. Информационно-коммуникационные технологии, технология, телевидение, радио, аудио-видеозапись, телефон.*

*This article describes the effectiveness of teaching technology lessons, modern teaching methods in the teaching of technology, the peculiarities of the use of pedagogical and information and communication technologies, the importance of the introduction of new information pedagogical technologies.*

*Key words. Information and communication technology, technology, TV, radio, audio and video, phone.*

O'quvchi yoshlarga ta'lim-tarbiya berish, ya'ni ularni har tomonlama davlat ta'lim standartlari talablariga javob beradigan yetuk malakali mutaxassis darajasida tayyorlash mamlakatimizning dolzarb vazifalaridan biridir. Bu haqda kadrlar tayyorlash milliy dasturida shunday deyiladi: "Inson, uning har tomonlama uyg'un kamol topishi va farovonligi, shaxs manfaatlarini ro'yobga chiqarishning sharoitlarini va ta'sirchan mexanizmlarini yaratish, eskirgan tafakkur va ijtimoiy xulq-atvorning andozalarini o'zgartirish Respublikada amalga oshirilayotgan islohotlarning asosiy maqsadi va harakatlantiruvchi kuchidir. Xalqning boy intellektual merosi va umumbashariy qadriyatlar asosida, zamonaviy madaniyat, iqtisodiyot, fan, texnika va texnologiyalarning yutuqlari asosida kadrlar tayyorlashning mukammal tizimini shakllantirish O'zbekiston taraqqiyotining muhim shartidir". Harakatlar strategiyasi asosida O'zbekiston Respublikasi Vazirlar Mahkamasining 2017-yil 15-martdagi "Umumiy o'rta ta'lim to'g'risidagi Nizomni tasdiqlash haqida"gi 140-sonli, 2017-yil 6-aprelda "Umumiy o'rta va o'rta maxsus, kasb-hunar ta'limining davlat ta'lim



standartlarini tasdiqlash to'g'risida"gi 187-sonli Qarorlari qabul qilinganligi ta'lim tizimini yanada takomillashtirish hamda uzviyligini ta'minlashda katta ahamiyat kasb etmoqda. Umumiy o'rta va o'rta maxsus, kasb-hunar ta'limining davlat ta'lim standartlarini tasdiqlash to'g'risidagi qarorning qabul qilinishi ta'lim tizimini tubdan modernizatsiya qilinayotganligidan dalolat beradi, deb o'ylaymiz. Hozirgi kunga kelib deyarli barcha fanlarni o'qitishda axborot kommunikatsion texnologiyalaridan keng qo'llanilib kelinmoqda. Texnologiya fani darslari maktabdagi boshqa fanlar uchun umumiy didaktik tamoyillarni qo'llashda, uning o'ziga xos xususiyatlari ham mavjud. O'quvchilar bilish faoliyati bilangina emas, balki yaratish faoliyati bilan ham shug'ullanadilar. Texnologiya fani mehnat qurollari, jarayonlari oddiy o'rganish obyekti sifatida emas, balki o'quvchilar amaliy ishlarini faollashtiruvchi ko'rsatmalilik vositasi, didaktik material, ta'limning texnik vositasi sifatida xizmat qiladi. Texnologiya fanini o'qitish jarayonida ta'limning zamonaviy metodlari, pedagogik va axborot-kommunikatsiya texnologiyalaridan foydalanishning o'ziga xos jihatlari bor.

Dars jarayonini tashkil etishda innovatsion texnologiyalarning mavqeyi kun sayin ortib bormoqda. Zamonaviy texnologiyalardan foydalanish bugungi ta'limning imkoniyatlarini yanada kengaytirib kelmoqda. Hozirgi kunga kelib istalgan joydan turib istalgan ilm maskaniga xohlagan vaqtda zamonaviy texnologiyalar asosida o'qish imkoniyatini bermoqda. Bu esa An'anaviy ta'limdan farqli o'laroq ham vaqtni ham xarajatni kamaytirishiga erishilib ta'lim jarayonini sezilarli darajada rivojlanishiga olib kelmoqda.

Umumta'lim maktablarida dars jarayonida multemedia vositalari va interfaol doskadan foydalanishning o'quvchilar uchun afzalliklari shundan iboratki: o'quvchilarning taassurotlarini boyitishga, ma'lumotlarni o'zlashtirish tezligini oshirish ; o'qituvchining ish unumdorligini oshirish va ortiqcha xarajatlardan holi bo'lishiga; virtual laboratoriyalar orqali laboratoriyalarni bajarish imkonini bajaradi: o'rganishni tezligini oshirish vaqtni kamaytirish; ko'proq darsda ko'rsatib namoyish qilib dars o'tish , bu materialni to'liq anglashga va yaxshiroq yodlashga hissa qo'shadi.

Multimedia vositalari dars jarayonida quyidagi qulayliklarni yaratib beradi: a) o'tilayotgan darsni mukammal o'rganishga; b) darsda zerikishni yo'qotib qiziqishni oshiradi; v) vaqtni tejash va xarajatlarni kamaytirish; g) o'rganilayotgan obyekt o'quvchi xotirasida uzoq vaqt saqlanib qoladi va amaliyotga yaqinligi sababli qo'llay olish imkoniyatini oshiradi.

Multemedia vositalar orqali kompyuterda virtual laboratoriya ishlaridan foydalanish. Kompyuterda virtual laboratoriya ishlarini bajarishda zamonaviy texnik jihozlar yordamida ishlab chiqarish yoki texnologik jarayonni qilish mumkin. O'qituvchi nazorati ostida o'quvchi o'z bilimlarini amalda qo'llash, ijodiy qobiliyatlarni namoyish etish, o'rgatilgan vazifani tahlil qilish, ishlab chiqarish vaqtida qaror qabul qilish imkonini beradi. Bu esa o'quvchiga real holatda qiynalmay moslashish imkonini beradi

O'quvchini baholashda bilimni nazorat qilishda kompyuter texnologiyalaridan foydalanish. Ushbu tizim o'quvchiga bilimni nazorat qilishda shaffoflik va xolisslik bilan baholash imkonini berib yanada samaraga erishishga imkon beradi. O'quvchilarning bilimlarini nazorat qilish uchun

kompyuterdan foydalanish o'qituvchiga test sinovlari tayyorlashga ketadigan vaqtni qisqartirishga imkon beradi. O'quvchini test jarayonida bemalol kuzatish va xolis baholashga sharoit yaratadi.

Shunday qilib, o'quv jarayoniga zamonaviy axborot texnologiyalarini tadbiq qilish an'anaviy ta'lim tizimidagi mezonlardan sezilarli darajada o'zgartirib raqobatdosh mutaxassislar yaratishga keng imkon yaratadi. Zamonaviy axborot texnologiyalari ta'limda yuqori sifatga erishish uchun qulay obyekt hisoblanib o'quvchini keng fikrlash va ijodiy imkoniyatini oshirishga, amaliyotda hech ikkilanmay qo'llay olishga tayyorlashga yordam beradi. Umumta'lim maktablarda dars jarayonida axborot kommunikatsiya texnologiyalaridan foydalanib dars jarayonlarini tashkil etish orqali, o'qituvchi tomonidan dars uchun qo'yilgan maqsadga erishish va o'quvchiga darsni o'zlashtirish osonlashadi. Bu esa qisqa vaqtda ko'p narsaga, dars samaradorligini oshirish erishish imkonini beradi.

Ta'lim sohasidagi ilmiy-pedagogik adabiyotlarda texnologiya, pedagogik texnologiya, texnologik yondoshuv, ta'limni texnologiyalastirish, texnologik tayyorgarlik haqida so'z yuritilib, ularga turlicha talqin va ta'riflar beriladi. Avvalo, "texnologiya" so'zining ma'nosini bilish maqsadga muvofiq. "Texnologiya" so'zining grek tilidan tarjimai tayyor mahsulot, buyumlar olish maqsadida ishlab chiqarishning mos keladigan qurilma va jihozlari bilan xom-ashyo va materiallarini ishlov berish usullari majmuasini tizimlashtiruvchi fanni anglatadi. Shuning uchun bo'lsa kerak, ba'zida uni "texno" - hunar yoki san'at, "logos" – fan deb, buyum olish uchun xom-ashyolarga ishlov berish san'ati haqidagi fan sifatida e'tirof etishadi.

O'quvchilarni texnologiya darslarida texnik ijodkorlikni, qobiliyatini, tafakkurini rivojlantirish, dars jarayonida turli va tabiiy hamda metall va metallmas materiallarga texnologiya asosida ishlov berish usullarini o'rgatish orqali kasb-hunarga yo'naltirishni yanada kuchaytirish, xalq hunarmandchiligi asoslari, ro'zg'orshunoslik, elektrotexnika ishlarini bajarishda kasb-hunarga yo'llash bo'yicha bilim, ko'nikma va malakalarni egallash hamda ularni hayotda qo'llay olish layoqatini shakllantirish ko'zda tutilgan. O'quvchilarni texnologiya fanini to'liq o'zlashtirishlari uchun o'qitishning ilg'or va zamonaviy usullaridan foydalanish, yangi information pedagogik texnologiyalarni tadbiq qilish muhim ahamiyatga egadir. Fanni o'zlashtirishda darslik, o'quv va uslubiy qo'llanmalar, tarqatma materiallar, elektron materiallar, virtual stendlar hamda ishchi holatdagi mashinalarning ishlab chiqarishdagi namunalari va maketlaridan foydalanilinish, texnologiya faniga oid televizor, radioda berilgan eshittirishlarni ko'rish, o'rganilgan ish usullarini bajarish, jurnal va gazetalarda berilgan ma'lumotlarni o'rganib borish, texnologiya faniga oid atamalarni topishda media vositalardan foydalanib, didaktik topshiriqlarni bajarish axborot manbalaridan (televizor, radio, audio-video yozuv, telefon) foydalana olish; fayllarni ochishda media-madaniyatga rioya qilish muhim ahamiyat kasb etadi. Mazkur fanni o'qitish jarayonida ta'limning zamonaviy axborot kommunikatsiya texnologiyalaridan foydalanganimizda fan bo'yicha o'tkaziladigan amaliy mashg'ulotlarda zamonaviy kompyuter texnologiyalari yordamida taqdimotlar namoyish qilganimizda o'quvchilar ko'rish orqali chuqurroq tasavvur va bilimga ega bo'ladilar.

Umumiy o‘rta ta’lim muassasalarida texnologiya o‘quv fanini o‘qitishning asosiy maqsadi – o‘quvchilarda texnik-texnologik hamda texnologik jarayon davomida bajariladigan operatsiyalar yuzasidan olgan bilim, ko‘nikma va malakalarini mustaqil amaliy faoliyatida qo‘llash, kasb-hunar tanlash, milliy va umuminsoniy qadriyatlar asosida ijtimoiy munosabatlarga kirisha olish kompetensiyalarini shakllantirishdan iborat.

Umumiy o‘rta ta’lim muassasalarida texnologiya o‘quv fanini o‘qitishning asosiy vazifalari:

materiallar va ularning xossalari, xususiyatlari hamda texnik obyekt va texnologik jarayonlarga oid ma’lumotlarni o‘rganish;

texnik obyekt hamda texnologik jarayonlarda maxsus va umummevna operatsiyalarini bilish;

texnologik jarayonlarni boshqarish, maxsus va umummevnat operatsiyalarini amaliyotda qo‘llay olish;

texnik va kreativ fikrlashni, intellektual qobiliyatlarini shakllantirish;

texnologik jarayon va tayyorlangan mahsulotlarni bajarish ketma-ketligi hamda

mahsulot sifatini tahlil qila olish;

buyum va jarayonlarni bajarishga oid xulosalar chiqarish hamda mehnat operatsiyalarini, mahsulot sifatini baholay olish;

ongli ravishda kasb tanlashga tayyorlash ishlarini amalga oshirishda tayanch va texnologiya faniga oid kompetensiyalarni shakllantirish hamda rivojlantirishdan iborat.

Bizningcha texnologiya darslarida axborot kommunikatsion texnologiyalaridan foydalanish katta ijobiy natija beradi. Chunki oldin o‘quvchilarga texnologiya darslarida amaliy mashg‘ulotlar jarayonida buyumlar tayyorlash jarayonini o‘qituvchi tomonidan birma-bar namoyish qilib berilar edi, bu ortiqcha vaqt sarflanishiga, ayrim paytlarda o‘qituvchining qayta ko‘rsatib berishiga ham to‘g‘ri kelar edi. Bugungi kunda esa axborot kommunikatsion texnologiyalaridan foydalanib tasvirga olingan mehnat operatsiyalarining videodarslarini o‘quvchilarga havola etib, o‘quvchilar ishini o‘qituvchi tomonidan bemalol nazorat qilish imkonini beradi, o‘quvchilarning bilim darajalarini sezilarli darajada oshirishga imkon beradi.

Axborot kommunikatsion texnologiyalaridan foydalanishning yana bir ahamiyatli tomoni shundaki, o‘quvchilarga malakali duradgorlar, chilangarlar, oshpazlar, tikuvchilar va turli sohadagi hunarmandlarimiz tomonidan bajarilgan o‘quv mashg‘ulotlari “Master klass” larni namoyish etish orqali ularda turli xil mehnat ko‘nikmalarini shakllantirish, kasb-hunarga yo‘naltirish ishlarini ham yaxshi yo‘lga qo‘yish imkoniyatini beradi. Biz yuqorida texnologiya darslarida axborot kommunikatsion texnologiyalaridan foydalanishning ayrimlarini ko‘rsatib o‘tdik.

Xulosa qilib aytganda texnologiya darslarida axborot-kommunikatsion texnologiyalaridan keng foydalanilsa, o‘quvchilarda texnik-texnologik hamda texnologik jarayon davomida bajariladigan operatsiyalar yuzasidan olgan bilim, ko‘nikma va malakalarini mustaqil amaliy faoliyatida qo‘llash, kasb-hunar tanlash, milliy va umuminsoniy qadriyatlar asosida ijtimoiy munosabatlarga

kirisha olish kompetensiyalarini shakllanadi, texnologiya ta'limi darslari sifati samarali bo'ladi.

Foydalanilgan adabiyotlar:

1. Texnologiya fani o'quv dasturi (1-9-sinf). Toshkent. – 2017-yil.
2. Ishmuxamedov R.J., Yuldashev M. Ta'lim va tarbiyada innovatsion pedagogik texnologiyalar. – T.: Nihol nashriyoti, 2016. – 279-b.
3. Qo'ysinov O.A., V.N. Sattorov, H.S. Yakubova. Mehnat ta'limidan amaliy mashg'ulotlarni tashkil etish metodikasi. (Metodik qo'llanma). TDPU, 2011. – 62-b.
4. Muslimov N.A. va boshqalar. Mehnat ta'limi metodikasi va kasb tanlashga yo'llash.–T.: Sharq. 2014.
5. Diane Belcher, Ann M. Johns, Brian Paltridge. New directions in English for specific purposes research. The University of Michigan Press. 2011.
6. Sharipov Sh. Qo'ysinov O., Abdullayeva Q. Texnologiya. 7-sinf darsligi. –T.: Sharq.– 2017-y.



## ИСПОЛЬЗОВАНИЕ ГОЛОГРАММЫ НА УРОКАХ ФИЗИКИ СОВМЕСТНО С ИНТЕГРАЦИЕЙ ИННОВАЦИОННОГО МЕТОДА ПРЕПОДАВАНИЯ

DOI: <https://doi.org/10.53885/edinres.2021.26.44.064>  
0000-0001-9811-6842

**Ризаева Гулноза Хикматуловна,**  
Учитель физики средней школы №21 город Бухара

*Аннотация: В статье рассматривается использование голограммы на уроках физики совместно с методикой преподавания «Лабиринт». Указаны разделы и темы, относящиеся к предмету «Физика», в которых возможно использование голограммы. Приведена схема использования инновационной методики в преподавании физики на примере темы «Состав атомного ядра», показывающая преимущество инновационных методов преподавания. Предлагаются этапы внедрения этой методики с целью совершенствования образовательного процесса. Использование инновационного метода преподавания в процессе обучения - одно из важнейших направлений для развития логического мышления учащихся средне - образовательных учреждений.*

*Ключевые слова: голограмма, интеграция, инновационный метод, ядро, логическое мышление.*

*Annotation: In the article, the study of holograms in physics lessons in conjunction these teaching method «Labyrinth». Sections and topics related to the subject «Physics», in which it is possible to use a hologram, a indicated. A diagram of the use of innovative methods in teaching physics on the topic «Composition of the atomic nucleus» is given, showing the advantage of innovative teaching methods. The stage of implementation of this technique is proposed in order to improve the educational process. The use of an innovative teaching method in the learning process in one of the most important programs for the development of logical thinking of students of secondary educational institutions.*

*Key words: hologram, integration, innovative method, core, logical thinking.*

*Annotasiya: Maqolada, fizika darslarida gologramma va «Labirint» innovatsion metodidan birgalikda foydalanish haqida fikr yuritilgan bo'lib, gologrammadan foydalanish mumkin bo'lgan bo'limlar va mavzular jadval tariqasida keltirilgan. Fizikani o'qitishda «Labirint» innovatsion metodidan foydalanish sxemasi, «Atom yadrosining tarkibi» mavzusi misolida berilgan bo'lib, u innovatsion o'qitish usullarining afzalliklarini ko'rsatadi. O'quv jarayonini takomillashtirish maqsadida, ushbu metodikani amalga oshirish bosqichlari taklif qilingan. O'qitish jarayonida innovatsion o'qitish metodlaridan foydalanish o'rta ta'lim muassasalari o'quvchilarining mantiqiy tafakkurini rivojlantirishning muhim yo'nalishlaridan biridir.*

*Kalit so'zlar: gologramma, integratsiya, innovatsion usul, yadro, mantiqiy fikrlash.*

Актуальные проблемы современной физики должны находить отражение в процессе преподавания, дополняя традиционно изучаемые ее разделы и способствуя пониманию обучающимися важнейших направлений развития современной науки и технологии [1,с.111]. Примером может служить изучение основ голографии, исходя из интересов нынешнего поколения.

Внедрение темы «Голография» в школьный курс физики, способствует развитию интереса учащихся к изучению многих раздела физики включая раздел «Атомной и ядерной физики».

Знакомить учащихся с голографией предлагается на факультативных занятиях или физическом кружке в 11 классе, после изучения световых волн.

Изучение теории метода голографии углубляет знания учащихся и при этом не отвлекает их внимания от основного содержания учебной программы. Теория голографии включает в себя все основные вопросы, рассматриваемые в рамках раздела «Оптика» школьного курса физики. Предлагаемый дополнительный материал, вполне доступен для школьников.

Голография позволяет показать ученикам, как проявляются и используются на практике волновые свойства света: интерференция и дифракция света; показать, как работает принцип Гюйгенса-Френеля.

Сам вопрос о получении объёмного изображения интересен и всё ещё недостаточно известен широкому кругу населения. Всё это, а также необычные свойства голограмм, способствуют проявлению у учащихся познавательного интереса к предмету физики. Самостоятельное получение голограмм позволяет учащимся применить теоретические знания на практике и является интересным дополнением к школьному физическому эксперименту.

В ряде отраслей техники голография открывает перспективы решения научно-технических проблем, которые нельзя решить другими известными техническими средствами, поэтому важно ещё в школе познакомить учащихся с её методом.

Голография, как изобразительное средство, способна даже бросить вызов фотографии, так как она позволяет более правильно и точно отражать окружающий нас мир [2,с.7].

В фотографии регистрируется распределение интенсивности световых волн в двумерной проекции изображения объекта на плоскости фотоснимка.

Однако информация об объёмности объекта заложена не только в амплитуде, но и в фазе световых волн, распространяющихся от точек регистрируемого объекта. Поэтому, под каким углом мы ни рассматривали бы фотографию, мы не видим новых ракурсов. Не можем увидеть также предметы, расположенные на заднем плане и скрытые впереди стоящими. Перспектива на фотографии видна лишь по изменению относительных размеров предметов и четкости их изображения [3].

Голография, представляющая собой фотографический процесс в

широком смысле этого слова, принципиально отличается от обычной фотографии тем, что в светочувствительном материале происходит регистрация не только интенсивности, но и фазы световых волн, рассеянных объектом и несущих полную информацию о его трехмерной структуре. Как средство отображения реальной действительности, голограмма обладает уникальным свойством: в отличие от фотографии, создающей плоское изображение, голографическое изображение может воспроизводить точную трехмерную копию оригинального объекта. Такое изображение с множеством ракурсов, изменяющихся с изменением точки наблюдения, обладает удивительной реалистичностью и зачастую неотлично от реального объекта [4].

В школьных условиях можно получить как плоские, так и объёмные голограммы. Но, голограммы, полученные по методу Денисюка (объёмные), более удобны в демонстрации, их можно рассматривать, не используя лазер. Установку для получения объёмных голограмм собрать значительно легче, так как она содержит минимальное количество деталей (не потребуются зеркала, светоделитель).

Один из вариантов установки, реализующий схему Денисюка, предложен на рис.1. Её можно собрать из стандартных деталей от фотоувеличителя [5,с.5].

Основные части установки.

Лазер типа ЛГН-207А (1мВт, 630 нм)

Кронштейн

Металлическая стойка (высота 70 см)

Основание

Амортизирующие колпачки из резины

Ручка для перемещения лазера

Объектив короткофокусный от микроскопа с увеличением в 40 раз

Предметное основание

Фотопластинка.

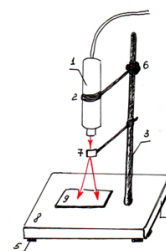

Можно собрать установку, установив детали горизонтально на школьной оптической скамье. Но, при сооружении установки нелегко будет провести химическую обработку фотопластинки. Не во всех кабинетах физики имеется надлежащие химические элементы и реактивы.

Как альтернатива на факультативах можно воспользоваться мультимедиами или же получить голограмму при помощи простых телефонных аппаратов нынешнего поколения (рис.2).

Ученикам можно предложить участвовать в различных проектах и презентовать их в своих классах, исходя из интересов к той или иной теме.



Рисунок 2. Получение голограммы при помощи телефонного аппарата [6,с.22].

Использование голографии на уроках физики можно предложить в следующих темах (Таблица №1):

№	РАЗДЕЛ	НАИМЕНОВАНИЕ ТЕМЫ
1	Механика.	<ul style="list-style-type: none"> <li>- Пространство и время;</li> <li>- Системы координат</li> <li>- Центростремительное ускорение;</li> <li>- Закон всемирного тяготения;</li> <li>- Искусственные спутники Земли.</li> </ul>
2	Электродинамика .	<ul style="list-style-type: none"> <li>- Электрический заряд;</li> <li>- Электрическое поле;</li> <li>- Распределение электрических зарядов в проводниках;</li> <li>- Магнитное поле Земли;</li> <li>- Движение заряженной частицы в магнитном поле.</li> </ul>
3	Молекулярная физика и термодинамика.	<ul style="list-style-type: none"> <li>- Двигатели внутреннего сгорания;</li> <li>- Принцип работы тепловых двигателей;</li> <li>- Явление в атмосфере;</li> </ul>
4	Магнетизм.	<ul style="list-style-type: none"> <li>- Магнитное поле;</li> <li>- Движение заряженных частиц в однородном магнитном поле.</li> </ul>
5	Атомная и ядерная физика.	<ul style="list-style-type: none"> <li>- Модели атома;</li> <li>- Состав атомного ядра;</li> <li>- Ядерные реакции;</li> <li>- Использование ядерной энергии.</li> </ul>

Например, при объяснение темы «Состав атомного ядра» можно использовать инновационную методику «Лабиринт» с использованием голограммы. Сама методика представляет собой дискуссию последовательного обсуждения, своеобразную шаговую процедуру, в которой каждый последующий шаг делается другим участником. Обсуждению здесь подлежат все решения, даже неверные (тупиковые).

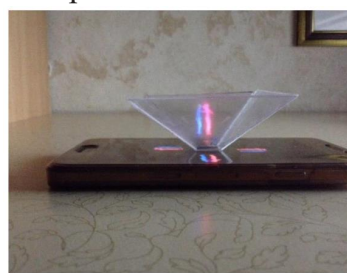
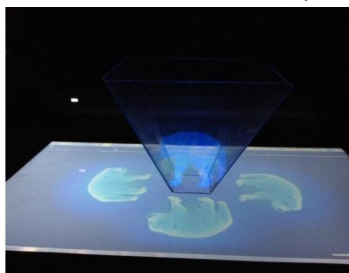
Можно предложить следующую схему, при помощи которой можно интегрировать методику «Лабиринт» и голограмму (Рис 3).

Этап 1. Учащимся предлагается выбрать один из вопросов предложенным учителем.

Этап 2. Отображается вопрос под определенным номером, на который учащиеся должны ответить (Рис 4).

Этап 3. Выведение правильного ответа (Рис 4).

Этап 4. Выведение подсказки в виде: картинки, видео и голограммы для следующего этапа (если ученики правильно ответили на вопрос) (Рис 4).

Этап 5. Сбор фактов. Учащиеся переходят к обсуждению информации.

Этап 6. Вывод. Ответив правильно на все вопросы и просмотрев подсказки (изображение, видео сообщение, голограмма) данные на определенные вопросы, ученики приходят к определенному выводу по теме. (Рис 5).



Рисунок 3-4. Интеграция методики «Лабиринт» и голограммы

Рисунок 5. Подведение итогов метода «Лабиринт» и вывод

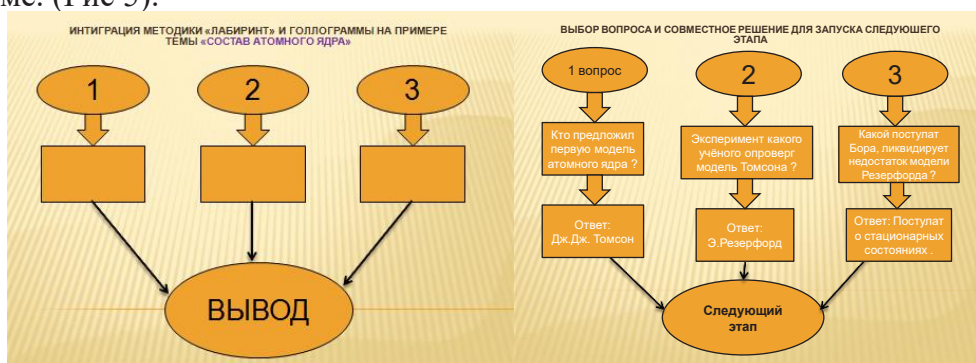
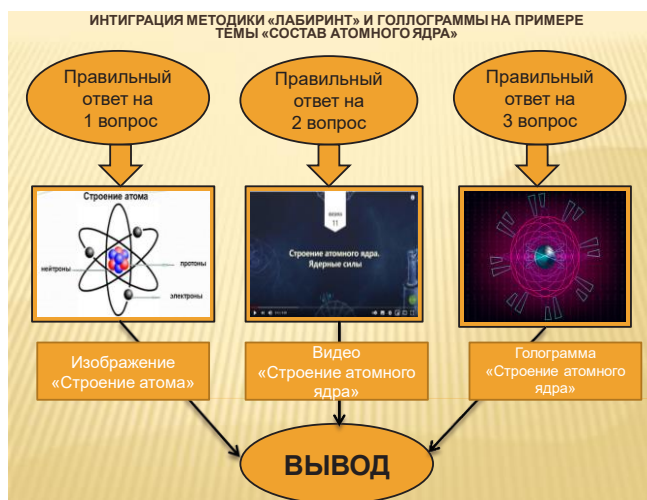

Данная интегрированная методика дает возможность работать как индивидуально, так и в группе применяя инновационные методы преподавания с использованием голограммы. В свою очередь работа в группе даст возможность собрать больше информации по теме, тем самым достигнуть лучших результатов развивая логическое мышление учащихся.

Значит, голограмма является крайне перспективным носителем информации. С помощью, которой будет возможно передавать любую информацию в огромных количествах при малых размерах носителя. Сделав голограмму самостоятельно, мы теперь можем наглядно показывать



способ действия голограммы на уроках физики. Интегрируя голограмму с различными инновационными методами преподавания можно развить интерес учащихся к предмету. Интерес учащихся в свою очередь развивает логическое мышление учеников на уроках физики.

Список литературы.

И.Н.Луйк, К.В.Политаева, В.Г.Соловьев. Экспериментальное изучение голографии в школьных и университетских учебных физических лабораториях // Серия. Естественные и физико-математические науки. 2017. №7. С.111.

Денисюк Ю.Н. Мой путь в голографии. В кн.: Ю.Н.Денисюк – основоположник отечественной голографии: Сборник трудов Всероссийского семинара / СПб: СПбГУИТМО. 2007. – с. 7-14.

<http://www.holography.ru>

<http://www.holography.ru/mainrus.htm>

<https://doc4web.ru/fizika/golografiya-v-shkolnom-kurse-fiziki.html>

<http://docplayer.ru/123607192-Golografiya-gologramma-i-eyo-primenenie-praktiko-orientirovanny-proekt.html>



## МЕТОДЫ РЕШЕНИЯ ОДНОМЕРНЫХ ЗАДАЧ В КВАНТОВОЙ МЕХАНИКЕ

DOI: <https://doi.org/10.53885/edinres.2021.43.29.063>

Orcid: 0000-0003-1178-6224

**Насырова Нигора Каримовна,**  
Старший преподаватель кафедры физики Бухарского  
государственного университета

*Аннотация. Поставлены и решены задачи о стационарных одномерных задачах в квантовой механике. В частности рассмотрены задачи релятивистского уравнения Шрёдингера с постоянным потенциалом и задача линейного гармонического осциллятора. Получено уравнение, основанное на выражении для энергии частицы через импульс. Получено стационарное одномерное релятивистское уравнение Шрёдингера с потенциалом  $U(x)$ . Описан эффект Штарка для осциллятора в постоянном поле. Проанализированы свойства полученных решений.*

*Ключевые слова: релятивистская квантовая механика, дифференциальный оператор, потенциальная яма*

## METHODS FOR SOLVING ONE DIMENSIONAL PROBLEMS IN QUANTUM MECHANICS

**Nasirova Nigora Karimovna,**  
Senior Lecturer, Department of Physics, Bukhara

***Abstract:** Problems of stationary one-dimensional problems in quantum mechanics are posed and solved. In particular, the problems of the relativistic Schredinger equation with a constant potential and the problem of a linear harmonic oscillator are considered. An equation is obtained based on the expression for the particle energy in terms of momentum. The stationary one-dimensional relativistic Schredinger equation with the potential  $U(x)$  is obtained. The Shtark effect for an oscillator in a constant field is described. The properties of the obtained solutions are analyzed.*

*Keywords: relativistic quantum mechanics, differential operator, potential well.*

## КВАНТ МЕХАНИКАСИДА БИР ЎЛЧАМЛИ МАСАЛАЛАРНИ ЕЧИШ МЕТОДЛАРИ

**Nasirova Nigora Karimovna,**  
Бухоро давлат университети Физика кафедраси катта  
ўқитувчиси

*Аннотация. Квант механикасидаги стационар бир ўлчовли масалалар қўйилган ва ечилган. Хусусан, доимий потенциалга эга бўлган релятивистик потенциалга эга бўлган релятивистик Шредингер тенгламаси ва чизиқли гармоник осциллятор масалалари кўрилган.*

*Заррача энергиясини импульс орқали ифодалашга асосланган тенглама олинган.  $U(x)$  потенциалли бир ўлчовли стационар релятивистик Шредингер тенгламаси олинган. Доимий майдонда осциллятор учун Штарк эффекти ифодаланган. Олинган натижаларнинг хусусиятлари таҳлил қилинган.*

*Калит сўзлар: релятивистик квант механикаси, дифференциал оператор, потенциал ўра.*

Как известно [1], применение уравнения Клейна-Гордона-Фока к задаче о состояниях частицы в пространстве с глубокой потенциальной ямой связано с существенными трудностями. Эти трудности возникают и в отсутствие потенциальных ям. Действительно, из этого уравнения следует, что энергия свободной частицы может быть отрицательной. Энергетический спектр свободной частицы состоит из двух континуумов, верхнего и нижнего. И ничто не мешает, казалось бы, частице из верхнего континуума «провалиться» в нижний континуум «падать» бесконечно, излучая бесконечную энергию.

Однако, судя по всему, ничего подобного не происходит. Если нигде в пространстве нет потенциальных ям глубиной, вдвое превышающей энергию покоя частицы, состояния нижнего континуума можно игнорировать, но если такие ямы есть, одно и то же значение энергии в одних областях пространства принадлежит нижнему, а в других верхнему континууму. И это должно приводить к рождению частиц из вакуума.

Известны и другие трудности, которыми сопровождается применение уравнения Клейна-Гордона-Фока (комплексные значения энергии водородоподобного атома с большим зарядом ядра [2], парадокс Клейна [3] и другие). В связи с этим появилось убеждение, что релятивистская квантовая теория должна изначально строиться как теория многих частиц или как теория с бесконечным числом степеней свободы, т. е. как квантовая теория поля. Но квантовая теория поля приводит к расхождениям. Можно, однако, понять, что все трудности, к которым приводит уравнения Клейна-Гордона-Фока, связаны с тем, что, в отличие от нерелятивистского уравнения Шредингера, это уравнение основано не на выражении энергии частицы через импульс

$$\varepsilon = \sqrt{m^2 + p^2} \quad (1)$$

(используется система единиц, в которой скорость света  $c$  и постоянная Планка  $\hbar$  равны единице), а на выражении квадрата энергии через импульс

$$\varepsilon^2 = m^2 + p^2 \quad (2)$$

Причина такого выбора состоит в том, что если стандартную замену

$$\varepsilon \rightarrow i \frac{\partial}{\partial t}, p \rightarrow -i \nabla$$

произвести в равенстве (1), то получится не вполне обычное уравнение

$$i \frac{\partial \psi}{\partial t} = \sqrt{m^2 - \nabla^2} \psi \quad (3)$$

Конечно, этот оператор (такие операторы называются псевдо дифференциальными) не локален, поскольку его определение включает интегрирование по координатам. Тем не менее, он используется в ряде работ, где уравнение (3) называют бес спиновым уравнением Солпетера, но, по-видимому, его действительно нельзя считать основой релятивистской квантовой теории. В частности, невозможно использовать это определение к задачам со ступенчатым потенциалом-оно не даёт возможности ставить граничные условия в точках скачков потенциала. Можно, однако, отметить, что любой самосопряжённый оператор не локален: даже самосопряжённый дифференциальный оператор второго порядка не определён на функции, равной нулю на  $P \subset R^3$ , если она не принадлежит гильбертову пространству.

Уравнение (3) можно называть свободным релятивистским уравнением Шрёдингера. В настоящей работе релятивистское уравнение Шрёдингера используется для решения задачи о состояниях бес спиновой частицы в одномерном пространстве с потенциалами, имеющими вид прямоугольной потенциальной ямы.

**Стационарное одномерное релятивистское уравнение Шрёдингера с постоянным потенциалом.** Легко обобщить уравнение (3) на случай наличия потенциала (потенциальной энергии)  $U(r)$ :

$$i \frac{\partial \psi}{\partial t} - U(r) \psi(r) = \sqrt{m^2 - \nabla^2} \psi(r) \quad (4)$$

Если потенциал  $U(r)$  не зависит от  $y$  и  $z$ , зависимости от всех переменных разделяются.

Используя подстановку

$$\Psi(r) = \psi(\varepsilon, x) \exp(-i\varepsilon t)$$

получаем стационарное одномерное релятивистское уравнение Шрёдингера с потенциалом  $U(x)$ :

$$[\varepsilon - U(x)] \psi(\varepsilon, x) = \sqrt{m^2 - \nabla_x^2} \psi(\varepsilon, x) \quad (5)$$

где

$$\nabla_x \equiv \frac{d}{dx}$$

Если  $U(x) = U_0$  при всех  $x \in (a, b) \subset R$ , это уравнение принимает вид

$$(\varepsilon - U_0) \psi(\varepsilon, x) = \sqrt{m^2 - \nabla_x^2} \psi(\varepsilon, x), \quad \forall x \in (a, b), \quad (6)$$

Из определения оператора  $\sqrt{m^2 - \nabla_x^2}$  - следует, что если  $\varepsilon < U_0$ , уравнению (6) удовлетворяет лишь функция  $\psi(\varepsilon, x) = 0, \forall x \in (a, b)$ . Если  $0 < \varepsilon - U_0 < m$ , решение уравнения (5) имеет вид

$$\psi(\varepsilon, x) = A \exp(\kappa x) + B \exp(-\kappa x), \quad \forall x \in (a, b),$$

где  $A, B \in C, \kappa \in R$ :

$$\kappa = \sqrt{m^2 - (\varepsilon - U_0)^2}$$

Если же  $\varepsilon - U_0 > m$ ,

$$\psi(\varepsilon, x) = A \exp(ikx) + B \exp(-ikx), \quad \forall x \in (a, b),$$

где

$$p = \sqrt{(\varepsilon - U_0)^2 - m^2} \in R.$$

Для того чтобы определить коэффициенты  $A, B \in C$ , необходимо поставить граничные условия. Аналогом вронскиана дифференциального уравнения второго порядка в теории уравнения (6) является функция

$$W[\psi_1, \psi_2] = \psi_1(x)(V(\nabla_x)\psi_2)(x) - \psi_2(x)(V(\nabla_x)\psi_1)(x) \quad (7)$$

и что, если поставлены граничные условия, при которых эта функция принимает одинаковые значения в краевых точках, соответствующая краевая задача является самосопряжённой в смысле скалярного произведения:

$$(\psi_1, \psi_2)_a^b = \int_a^b [\psi_1^*(x)\psi_2(x) + m^2(g(\nabla_x)\psi_1^*)(x)g(\nabla_x)\psi_2(x) + (V^*(\nabla_x)\psi_1^*)(x)(V(\nabla_x)\psi_2)(x)] dx \quad (8)$$

Соответствующая норма

$$\|\psi\| = [(\psi, \psi)_a^b]^{\frac{1}{2}}. \quad (9)$$

Определение локального оператора  $\sqrt{m^2 - \nabla_x^2}$  порождает бесконечное множество самосопряжённых граничных задач, каждая из которых имеет свой спектр и свои собственные функции. Каждой из них можно сопоставить самосопряжённый оператор в соответствующем гильбертовом пространстве. Определение Дж. фон Неймана приводит непосредственно к самосопряжённому оператору, но только к такому, который соответствует единственной граничной задаче-при ( $a=-\infty$ ),  $b=\infty$ . Применение этого определения, например, к задаче на промежутке  $(0, \infty)$ , вообще невозможно, поскольку наш оператор должен быть функцией оператора  $-i\nabla_x$ , а последний не может быть определён на функциях на этом промежутке как самосопряжённый.

**Линейный гармонический осциллятор.** *Линейным гармоническим осциллятором* называется частица,

совершающая движение в потенциальной яме  $V(x) = \frac{m\omega^2 x^2}{2}$

(рис. 1.а),

где  $m$  — масса частицы,  $\omega$  — частота осциллятора. В классическом случае частица совершала бы движение по закону  $x(t) = x_0 \cos(\omega t + \varphi_0)$ . Амплитуда  $x_0$  однозначно определяется энергией осциллятора, которая в свою очередь может принимать непрерывный ряд значений на интервале от 0 до  $\infty$ .



Рис. 1

В микромире стационарная постановка задачи требует решения уравнения Шредингера

$$-\frac{\hbar^2}{2m} \frac{d^2 \psi_E(x)}{dx^2} + \frac{1}{2} m \omega^2 x^2 \psi_E(x) = E \psi_E(x) \quad (10)$$

с граничными условиями  $\psi_E(\pm\infty) = 0$  вследствие финитного движения.

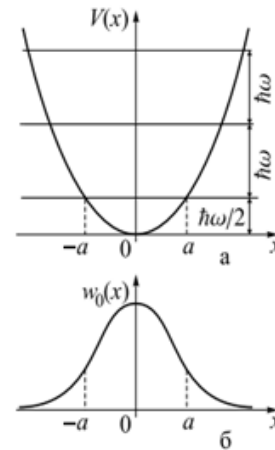
В соответствии с общей теорией энергетический спектр осциллятора будет *дискретным*:

$$E_n = \hbar\omega \left( n + \frac{1}{2} \right), \quad (11)$$

Уровни расположены эквидистантно на расстоянии  $\hbar\omega$  друг от друга. В соответствии с общим свойством одномерного финитного движения они *не вырождены*, т.е. каждому соответствует только одно состояние:

$$\psi_n(x) = \frac{1}{\sqrt{x_0}} \left( \frac{x}{x_0} \right), \quad (12)$$



$$x_0 = \sqrt{\frac{\hbar}{m\omega}} \quad (13)$$

— «естественная» единица длины для осциллятора, позволяющая существенно упростить все математические выкладки переходом к безразмерным величинам;

$$\Psi_n^{(osc)}(\xi) = \frac{1}{\sqrt{2^n n! \sqrt{\pi}}} H_n(\xi) e^{-\frac{\xi^2}{2}} \quad (14)$$

$H_n(\xi)$  -полином Чебышева – Эрмита. (рис.1 б). Функция (12) нормированы на единицу и ортогональным на всей вещественной оси:

$$\int_{-\infty}^{+\infty} \Psi_{n'}(x) \Psi_n(x) dx = \delta_{n'n} \quad (15)$$

Основное состояние осциллятора имеет ненулевую энергию  $E_0 = \hbar\omega/2$  (отсчитывается от «дна» потенциальной ямы). Это так называемая энергия нулевых колебаний. Наличие нулевых колебаний не противоречит *принципу неопределенностей*, не позволяющему частице опуститься на «дно». Основному состоянию соответствует волновая функция

$$\Psi_0(x) = \frac{1}{\sqrt{x_0 \sqrt{\pi}}} \exp\left(-\frac{x^2}{2x_0^2}\right). \quad (16)$$

Поскольку при удалении от положения равновесия потенциальная энергия монотонно возрастает непрерывным образом, волновые функции будут ненулевыми и в классически недоступной области. График плотности вероятности в основном состоянии дается в качестве примера на рис. 1.б. Он представляет собой гауссову кривую.

Эффектами Штарка называются изменения, происходящие со связанной заряженной системой под воздействием внешнего электрического поля. Ниже мы рассмотрим эффект Штарка для заряженного осциллятора в постоянном электрическом поле.

Эффект Штарка для осциллятора в постоянном поле заключается в смещении всех энергетических уровней вниз на одинаковую величину, не исчезающую в классическом пределе.

Если на осциллятор действует постоянное однородное электрическое поле напряженности  $E$ , направленное вдоль оси  $Ox$ . Можно найти энергии стационарных состояний и соответствующие им волновые функции.

**РЕШЕНИЕ.** Уравнение Шредингера для осциллятора в электрическом поле

$$-\frac{\hbar^2}{2m} \frac{d^2 \Psi_E(x)}{dx^2} + \left(\frac{1}{2} m \omega^2 x^2 - e \mathcal{E} x\right) \Psi_E(x) = E \Psi_E(x) \quad (17)$$



Рис.2

можно упростить, если в потенциальной яме выделить полный квадрат:

$$\frac{1}{2} m\omega^2 x^2 - eEx = \frac{1}{2} m\omega^2 \left( x^2 - \frac{eE}{m\omega^2} \right)^2 - \frac{e^2 E^2}{2m\omega^2} \quad (18)$$

После замен

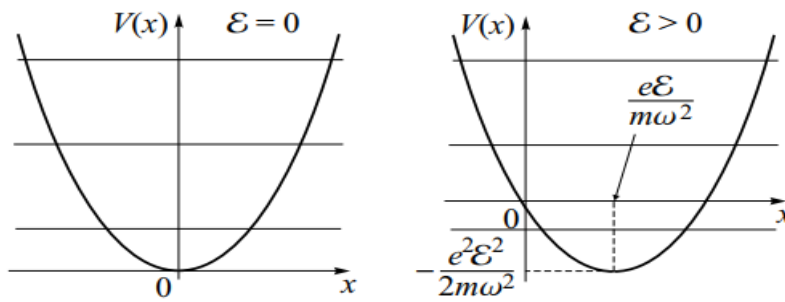
$$x \rightarrow X = x - \frac{eE}{m\omega^2}; \quad E \rightarrow E' = E + \frac{e^2 E^2}{2m\omega^2}; \quad \Psi_E(x) = \Phi_{E'}(X) \quad (19)$$

мы переходим к уравнению

$$-\frac{\hbar^2}{2m} \frac{d^2 \Phi_{E'}(X)}{dX^2} + \frac{1}{2} m\omega^2 X^2 \Phi_{E'}(X) = E' \Phi_{E'}(X) \quad (20)$$

по своей структуре *полностью совпадающему с уравнением Шредингера* (10) для такого же осциллятора без поля. Причину данного феномена легко понять, проанализировав (17): потенциальная кривая осциллятора под действием внешнего электрического поля претерпевает лишь *параллельный перенос* (рис.2); форма кривой, определяющая частоту, остается *неизменной*.

Таким образом, у осциллятора смещается положение равновесия и начало отсчета энергии. Это целиком отражается в заменах (18), но не в конечном уравнении (19) и граничных условиях к нему.

Решение (19) легко строится на основании (11), (12) и (18):

$$E_n = \hbar\omega \left( n + \frac{1}{2} \right) - \frac{e^2 E^2}{2m\omega^2} \quad (21)$$

$$\Psi_n(x) = \frac{1}{\sqrt{x_0}} \Psi_n^{(osc)} \left( \frac{x - \frac{eE}{m\omega^2}}{x_0} \right), \quad n=0,1,2,\dots \quad (22)$$

Эффект Штарка для осциллятора в постоянном поле заключается в смещении всех энергетических уровней вниз на одинаковую величину, не исчезающую в классическом пределе.

Литература

1. Ахиезер А. И., Берестецкий В. Б. Квантовая электродинамика. М., 1981.
2. Ицксон К., Зюбер Ж.-Б. Квантовая теория поля: в 2 т. / пер. с англ. М.: Мир, 1984. Т. 1. 448 с.
3. Klein O. Die Reflexion von Elektronen an einem Potentialsprung nach der relativistischen Dynamic von Dirac // Zs. f. Phys. 1929. Bd. 53. S. 157-158.
4. Головин А.В., В.М.Лагодинский Задача о глубокой потенциальной яме в релятивистской квантовой механике. Вестник СПбГУ. Сер. 4. Т. 3 (61). 2016. Вып. 1.



5. Nasirova N.K. Bound and ground states of a spin-boson model with at most one photon: non-integer lattice case. *Journal of Global Research in Mathematical Archives*. 2019.

6. Насырова Н.К., Насирова Н.Г., Методика преподавания практических занятий по квантовой механике в высших учебных заведениях. *Вестник науки и образования*. 2020

7. Насырова Н.К., Кобиллов Б.Б., Особенности изучения физики в вузах. *Вестник науки и образования*. 2020.

8. Насырова Н.К., Некоторые методические аспекты решения задач на практических занятиях по квантовой механике. *Педагогик маҳорат*, 2020/12.

9. Mukimov K.M., Kenjaev Z.M., Jumaev M.R., Fayziev S.F. Peculiarities of energy spectra of cuprates in Hubbard model. National conference 'Optical research methods in modern physics' consecrated to 90th anniversary of the National University of Uzbekistan named after Mirzo Ulugbek; Tashkent (Uzbekistan); 7-8 May 2008.

## ЎҚУВЧИЛАРГА КИМЁВИЙ БИЛИМЛАРНИ ЎЗЛАШТИРИШДА ДИДАКТИК ЎЙИНЛАРНИНГ РОЛИ

DOI: <https://doi.org/10.53885/edinres.2021.83.71.062>

Худойназарова Гулбахор Акиевна<sup>1</sup>, Ганиев Бахтиёр Шукруллаевич<sup>2</sup>,  
Нурмуродова Муниса Азамат кизи<sup>3</sup>, Рашидова Рушана Уткир кизи<sup>4</sup>

<sup>1</sup>Бухоро давлат университети, Умумий ва ноорганик кимё кафедраси  
доценти

<sup>2</sup>Бухоро давлат университети, Органик ва физколлоид кимё  
кафедраси ўқитувчиси

<sup>3</sup>Бухоро давлат университети, Умумий ва ноорганик кимё кафедраси  
магистранти

<sup>4</sup>Бухоро давлат университети, Умумий ва ноорганик кимё кафедраси  
иқтидорли талабалари

Аннотация: мақолада ўқувчиларни кимёвий билимларни ўзлаштиришда дидактик ўйинлардан фойдаланган ҳолда уларни кимё фанига қизиқтириш, кимёвий билимларни мустаҳкамлаш ва муаммоли вазиятларни ҳал этишга ундаши ҳақидва фикр юритилган.

Калит сўзлар: дидактик ўйинлар, кроссворд, ребус, “хотира” машқи, «Ким чаққон?», “Ким кўп ёзади?”, “Ким топқир”, «Ким билимли?», “Кунгабоқар”.

## РОЛЬ ДИДАКТИЧЕСКИХ ИГР В ХИМИЧЕСКИХ ЗНАНИЯХ СТУДЕНТОВ

Г.А. Худойназарова

Доцент кафедры общей и неорганической химии Бухарского  
государственного университета

Б.Ш. Ганиев

Преподаватель кафедры органической и физикоколлоидной химии  
Бухарского государственного университета

М.А. Нурмуродова

Магистрант кафедры общей и неорганической химии Бухарского  
государственного университета

Р.А. Рашидова

Одаренный студент кафедры общей и неорганической химии  
Бухарского государственного университета

Аннотация: В статье утверждается, что использование дидактических игр для приобретения химических знаний побуждает студентов заниматься химией, укреплять химические знания и решать проблемные ситуации.

Ключевые слова: дидактические игры, кроссворды, ребусы, упражнения на запоминание, «Кто умен?», «Кто много пишет?», «Кто изобретателен», «Кто образован?», «Подсолнух».

## ROLE OF DIDACTIC GAMES IN CHEMICAL KNOWLEDGE OF STUDENTS

G.A. Khudoynazarova

Associate Professor of the Department of General and Inorganic Chemistry, Bukhara State University

B.Sh. Ganiyev

Lecturer at the Department of Organic and Physical Colloidal Chemistry, Bukhara State University

M.A. Nurmurodova

Master degree of the Department of General and Inorganic Chemistry, Bukhara State University

R.A. Rashidova

Gifted student of the Department of General and Inorganic Chemistry, Bukhara State University

**Abstract:** The article argues that the use of didactic games for the acquisition of chemical knowledge encourages students to study chemistry, strengthen chemical knowledge and solve problem situations.

**Key words:** didactic games, crosswords, puzzles, memorization exercises, «Who is smart?», «Who writes a lot?», «Who is inventive», «Who is educated?», «Sunflower».

Дидактик ўйинлар технологиялари ўқувчи фаолиятининг фаоллаштириш ва жадаллаштиришга асосланган. Улар ўқувчи шахсидаги ижобий имкониятларни рўёбга чиқариш ва ривожлантиришнинг амалий ечимларини аниқлаш ва амалга оширишда катта аҳамиятга эга. Дидактик ўйинлар ўқувчиларда таҳлил қилиш, мантиқий фикрлаш, кузатиш, солиштириш, хулоса чиқариш, мустақил қарор қабул қилиш, янги билимлар ўргатиш ва бошқа фаолият турларини ривожлантиришга йўналтирилган ўйинларга ажратилади.

Дидактик ўйинлардан амалда фойдаланиш орқали бошқа усуллар ёрдамида эришиш қийин бўлган таълим – тарбиявий мақсадларини амалга ошириш қўзда тутилади. Турли ўқув фанларига оид дидактик ўйинлар мавжуд бўлиб, улар шу фанларни сифатли ўргатиш мақсадларига хизмат қилади. Бундан ташқари ўқувчиларни содда илмий изланиш услублари билан таништириш, илмий фаразлар тузилишини ўргатиш; ўқув материалларни ўқувчиларнинг ёш хусусиятлари ва билим даражасига мос келиши; материалларни бошқа фанлардан олган билимларга мослиги; ҳар бир синфда ўрганиладиган ва ўзлаштирилган билимлар олдингилари билан узвий боғланганлигини таъминлаш; зарурий кимёвий билимлар мазмунини ҳар бир синф учун бўлимлар бўйича аниқлаш; кимёвий назарий ғояларни баён этишда унинг экспериментал фан сифатида ўқитишга имкон яратиш керак .

Дидактик ўйинлардан ақлий ҳужум усулини биринчи марта 1939-йилда А.Ф. Осборн қўллаган. Бу усулни ғоялар банки деб ҳам номлаган. У муаммоларни муаммоли вазият яратиш, ғояларни шакллантириш ва



энг яхши ғояларни текшириш, баҳолаш ҳамда танлаш орқали ечишга асосланган.

Кимё фанидан дарс бериш жараёнида кимё таълимига мос дидактик ўйинлардан фойдаланишда кимёга оид қизиқарли мавзуларга кроссворд, ребус ва ижодий изланишга ундайдиган масалаларни киритиш мумкин. Бундай қизиқарли масалалар қуйидаги дидактик талабларга жавоб бериш керак.

1. Қизиқарли масалалар тезкор ва образли фикрлашни ривожлантириб, уларни ечиш жараёнида ижодий мотиватсия ҳосил қилиши.

2. Тақдим этилаётган материалнинг ўқувчилар учун янги ва қизиқарли бўлиши.

3. Ўқувчиларнинг ўқув-билув фаолияти даражасини ошириш мақсадида топшириқларнинг мазмунида уни турли усуллар билан ечилишининг кўзда тутилиши.

4. Қизиқарли масалаларнинг ечиш жараёнида босқичма-босқич ўқувчиларнинг ижодкорлигини юзага чиқаришга йўналтирилиши.

5. Ўқувчиларнинг мустақилишлашини таъминлаш учун топшириқларнинг вариатив бўлиши.

6. Топшириқларни ўқувчиларнинг фазовий тасаввур ва тафаккурини ривожлантиришга қаратилиши.

Кимёни ўқитишда кроссворд ва ребуслардан фойдаланиш ўқувчиларни зериктирмасликка, кимё атамаларидан сўз бойлигини ошириш ва тез фикрлашга ўргатади. Кимёга оид ребурсни тузишда турмушда учрайдиган ва ўқувчиларга маълум бўлган объектлар, шакллар ёки тажрибаларни танлаш мақсадга мувофиқ. Ребусда берилган турли ҳил объектлар, шакллар ва тасвирлар ўқувчиларга маълум бўлгани уни ўқитишнинг ҳамма босқичида қўллаш мумкин. Ўқувчиларни фанга қизиқтириш, дарсда қизиқарли масалалар ва дидактик ўйинлардан унумли фойдаланиб фаол ўқув – билув жараёнини вужудга келтириш орқали ўқувчиларнинг график тайёргарлиги даражасини ошириш ва касбий шакллантириш мумкин.

Ўқув жараёнида дидактик ўйинлар ўқувчиларнинг олдига қўйган мақсадидан келиб чиқиб:

1. Янги мавзулар тушунтиришдан олдин (бунда ўйин муаммоли вазият сифатида)

2. Янги мавзунини тушунтириш вақтида (ўқувчиларнинг диққатини жалб қилиш мақсадида)

3. Мавзунини мустақамлашдан олдин, шунингдек ўқувчиларнинг билим, кўникма ва малакасини текшириш вақтида (ўқувчиларни ўзига ҳос ўйинга жалб этиб, кичик гуруҳлар ҳосил қилиш ва рақобатни юзага келтириш) қўллаш мумкин.

Юқоридаги фикрлар асосида кимё фанидан дидактик ўйинлар ишлаб чиқиш ва имкон қадар компютер ўйинлари тарзида яратиб, дарс жараёнида фойдаланиш ўқувчиларнинг қизиқишини орттиради. Кимё фанидан яратилган ўйин дастурлари ўқувчиларда ўқув мотивациясини шакллантиришга, ижодий фикрлашга, мустақил ишлаш ва билим

бойлигини оширишга хизмат қилади

Кимё фанида компьютер ўйинларини ишлаб чиқиш технологиялари қуйидаги босқичда амалга оширилади.

1. Ўқувчиларни ўзлаштиришида мураккаб бўлган мавзу танлаб олинади.

2. Ўйиннинг мақсади ва шарти танлаб олинади.

Таълимий мақсад – ўйин давомида ўқувчи мавзунинг моҳиятини тўлиқ тушуниб олади.

Тарбиявий мақсад – ўқувчиларда кузатувчанлик, зийраклик, огоҳлик, топқирлик ва эстетик дид каби фазилатларни тарбиялайди.

Ривожлантирувчи мақсад – ўқувчиларнинг фазовий тасаввур қилиш, мантиқий фикрлаш ва ижодкорлик қобилиятларини ривожлантиришга хизмат қилади.

3. Танланган мавзу бўйича ўқувчини ўйлашга ва фикр юритишга мажбур қиладиган, энг асосийси, ўйинни ўйнашга эҳтиёж сездирадиган қизиқарли дизайн ва гоյ яратилади.

4. Ўйиннинг тузилиши ва ўйнаш босқичлари ишлаб чиқилади.

5. Ўйин методи асосида ўқувчиларнинг танланган мавзу бўйича билим кўникмаларини шакилланишини таъминловчи педагогик талаблар аниқланади.

6. Ўқувчининг бошланғич билимини ва ўзлаштирилишини назорат қилувчи масалалар тизими ишлаб чиқилади.

Қуйида 7 синф кимё дарсида “Кимёвий реакция турлари” мавзусини ўтишда дидактик ўйинлардан фойдаланиш усули кўрсатилган

Ўқитувчи ўқувчилар билан саломлашиб, синф озодалиги ва давомат текширилади. Ўқувчилар 3 та гуруҳга бўлинади. Ўқитувчи ўтилган мавзунини мустаҳкамлаш мақсадида “Хотира” машқидан фойдаланади. Бунда ўқитувчи ўтган мавзуларни айтади, ўқувчилар эса айтган мавзусини тўлдирдилар.

Масалан;

Ўқитувчи - “Моддаларнинг хоссалари. Физик ва кимёвий ўзгаришлар”

1-ўқувчи - Табиат доимо ўзгаришда бўлиб, ҳар бир ўзгариш бу – ходисадир.

2-ўқувчи - Моддаларнинг ўзгариши 2 хил, яъни физик ва кимёвий ўзгаришда бўлади.

3-ўқувчи - Кимёвий ўзгариш деб - бир модданинг бошқа модда ёки моддаларга айланиш ходисасига айтилади.

Шу тариқа ўтилган мавзулар такрорланиб олинади. Энди ўқувчилар билан биргаликда «Ким чакқон?» ўйини ўйналади. Бунда ўқитувчи ҳар бир гуруҳ сардорига атом-молекула шарларини тарқатади ва ўзи олдиндан тайёрлаб келган (парта сонига қараб) моддалар формуласи ёзилган қоғозларни тарқатади ва 3 дақиқа вақт белгилаб, шу формула асосида атом шарларида моддаларнинг структура тузилишини яшашни айтади ва ўқувчилар модда номи ва бирикмадаги элементларнинг валентлигини ҳам айтиши зарур. Қайси гуруҳ чакқонлик билан биринчи бўлиб топшириқни бажарса, шу гуруҳ сардори яна 5 балл олиш имконияти яъни рағбатга эга бўлади. Бунинг учун у магнит доскада турган 10 та элемент номини айтиб,

камида 3 та формула тузилиши керак .

“Ким кўп ёзади?” ўйини

Ўқитувчи кимёга оид бирор сўз айтади, ўқувчилар эса шу номни ташкил қилган ҳарфлар бўйича кимёга оид атама ва сўзлардан ёзади. Ким кўп ва тўғри ёза олса, ғолиб бўлади.



“Ким топқир” ўйини

Бу ўйинда ўқитувчи 3 та элемент номини бир марта айтади. Ўқувчи эса карточкалардан элементлар белгисини топиб, кўрсатиши керак. Масалан, магний, рух, олтингугурт – Mg, Zn, S. Элементларнинг валентлигини ўрганишда ҳам карточкалардан фойдаланиш мумкин. Кўрсатилган элементнинг валентлиги, металл ёки металлмаслиги айтилади.



«Ким билимли?» ўйини

Ўйин барча синфларга таълуқли бўлиб, у ўтилган бобни мустаҳкамлаш мақсадида ўтказилади. Ўйиннинг тартиби: ўқувчилар доира ҳосил қилиб турадилар. Ўқувчи ўзининг ўнг томонидаги синфдошига бир модданинг номини айтади, синфдоши эса тезлик билан шу модданинг хоссалари ва ишлатилишини қисқа қилиб сўзлайди ва у ҳам ўз навбатида ўнг томонидаги синфдошига бир модданинг номини айтади. Ўйин шу тарзда давом этади. Агар ўқувчи бешгача санагунча жавоб қайтара олмаса, доирадан чиқиб кетади.

Янги мавзу баёни жараёнида қуйидаги тасвирлардан фойдаланилади:



Бирикиш реакцияси тасвирланган схема.

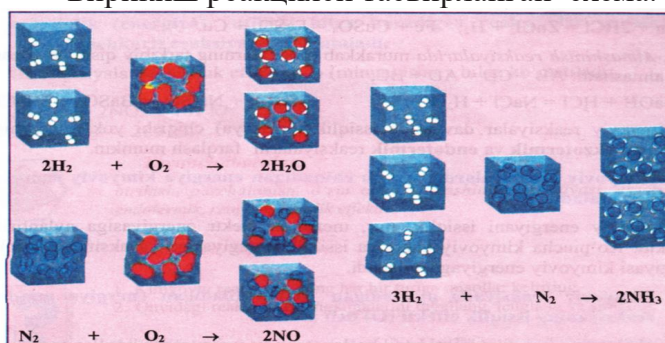

Дарсни мустақамлашда “Кунгабоқар” ўйинидан фойдалани мақсадга мувофиқдир. Бунинг учун олдиндан тайёрлаб қўйилган япроқчалар гуруҳ ўртасига тарқатилади. Бу япроқчаларга кимёвий реакция турларига мос формулалар ёзиб қўйилган бўлади

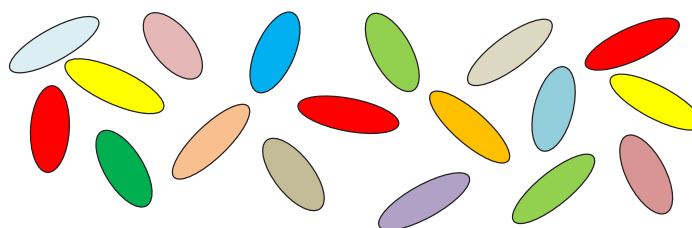

Ўқитувчи гуруҳларга савол ташлайди, ўқувчилар япроқчалардан фойдаланиб жавоб топадилар.

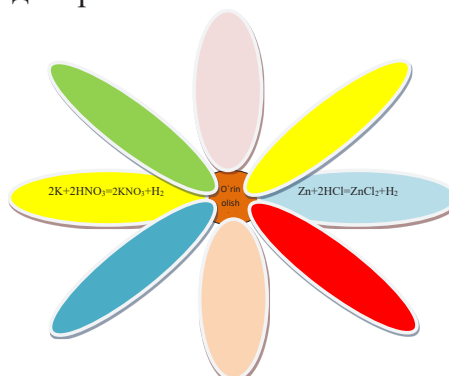

Масалан; Ўқитувчи ўқувчиларга ўрин олиш реакциясига мисоллар келтиришларини айтади. Ўқувчилар яроччадан фойдаланиб формула тузадилар.

Дарс сўнгида фаол иштирок этган ўқувчилар, гуруҳлар баҳоланиб, уйга вазифа берилади.

Уйга вазифа:

Янги мавзуни ўқиб келиш,

Кимёвий реакция турларини тасвирлайдиган ребус тайёрлаш

Демак, кимё фанини ўқитишда дидактик ўйинларнинг аҳамияти шундаки, ўқувчиларни кимё фанига қизиқтиради, кимёвий билимларни мустаҳкамлайди, ўқувчиларнинг диққатини оширади, ўқувчиларнинг фикрлаш доирасини кенгайтиради ва ўқувчиларни кўшимча адабиёт ўқишга ундайди.

Фойдаланилган адабиётлар

1. Чернобельская Г.М. Методика обучения химии в средней школе: Учеб. для студ. высш.учеб.зав. М.: Гуманит. изд. центр ВЛАДОС, 2000. —336 с.

2. Бобров В.В. Какая польза от компетентного подхода в образовательном процессе? //Философия образования. – 2013. – №. 2. – С. 103-111.

3. Леонтьева О.В. Особенности учебно-воспитательного процесса на уроках химии в классах компенсирующего обучения //Совершенствование содержания и методов обучения химии в средней и высшей школе. – 2006. – С. 150-154.

4. Ганиев Б.Ш., Худойназарова Г.А., Холикова Г.К., Салимов Ф.Г. Роль игровых технологий в повышение познавательного интереса учащихся к изучению химии // «Современная психология и педагогика: проблемы, анализ и результаты» Сборник материалов международной научно-рецензируемой онлайн конференции. 20 июля. 2020 год. Фергана. С. 500-504

5. Ganiyev B.Sh., Kholikova G.K., Salimov F.G. Educational developments in Uzbekistan is the main root to educate perfect generation //Непрерывная система образования» Школа-университет». Инновации и перспективы. – 2019. – С. 55-58.

6. Davronova S.F. The role and importance of electronic educational resources in the activities of the teacher // Scientific Bulletin of Namangan State University. – 2020. – Т. 2. – №. 3. – С. 457-465.

7. Гильманшина С.И., Моторыгина Н.С. Формирование логического мышления учащихся в условиях инновационной образовательной среды // Фундаментальные исследования. – 2013. – №. 10-2. – С. 398-401.

8. Пирогова Т.И., Кузнецова Е.Н. Использование дидактических игр на занятиях математики и химии // Материалы и методы инновационных исследований. – 2018. – С. 132.

9. Качалова Г.С. Подготовка студентов к выполнению профессиональных функций учителя //Научные тенденции: Педагогика и психология. – 2019. – С. 14-20.

10. Худойназарова Г., Бахромов Х., Мавлонов Б. Кимё дарсларида талабаларнинг мантиқий фикрлашини ривожлантиришда интерфаол усуллардан фойдаланиш йўллари. // Педагогик маҳорат. 2010. №1. Б.55-58



**ТАЛАБАЛАРНИНГ МУСТАҚИЛ ТАЪЛИМ  
ЖАРАЁНИДАГИ ТАШКИЛОТЧИЛИК ҚОБИЛИЯТЛАРИНИ  
РИВОЖЛАНТИРИШНИНГ АМАЛИЁТДАГИ АҲВОЛИ**

DOI: <https://doi.org/10.53885/edinres.2021.20.34.061>

***Мусаханова Гулнора Мавляновна,***

***Тошкент давлат иқтисодийёт университети катта ўқитувчи***

*Аннотация: Ушбу мақолада муаллиф томонидан бугунги кунда талабаларнинг мустақил таълим жараёнидаги ташкилотчилик қобилиятларини ривожлантиришнинг амалиётдаги аҳволи, олий таълим тизимида ташкил этиладиган мустақил таълим жараёнида бажарадиган вазифалар, ушбу вазифаларни бажариши жараёнида учраётган муаммолар борасида фикр юритилган.*

*Калит сўзлар: таълим, мустақил таълим, китобхонлик, ташкилотчилик қобилияти, билиш қобилияти, тушунтира олиш қобилияти.*

**ПРАКТИЧЕСКОЕ ПОЛОЖЕНИЕ ОРГАНИЗАЦИОННЫХ  
НАВЫКОВ СТУДЕНТОВ В ПРОЦЕССЕ САМОСТОЯТЕЛЬНОГО  
ОБРАЗОВАНИЯ**

***Мусаханова Гулнора Мавляновна,***

***Ташкентский государственный экономический  
Университет, старший преподаватель***

*Аннотация: В данной статье автором рассматривается практическое состояние развития организаторских способностей студентов в процессе самостоятельного обучения на сегодняшний день, выполняемые задачи в процессе разработки самостоятельного обучения в системе высшего образования, рассмотрены проблемы, возникающие в процессе выполнении этих задач.*

*Ключевые слова: образование, самостоятельное обучение, чтение, организаторские способности, познавательные способности, способность объяснять.*

**PRACTICAL STATUS OF ORGANIZATIONAL SKILLS OF  
STUDENTS IN THE PROCESS OF SELF-EDUCATION**

***Musaxanova Gulnora Mavlyanovna,***

***Tashkent State University of Economics Senior Lecturer***

*Annotation: In this article, the author examines the practical condition of the progress of organizational skills of students in the process of self-education on this days, tasks performed in the process of developing self-study in the higher education system, the problems arising in the process of performing these tasks are considered.*

*Key words: education, self-education, reading, organizational ability, cognitive ability, ability to explain.*

Бугунги кунда олий таълим муассасаларида жараёнининг барча имкониятларига кўра шахсни ривожлантириш, ижтимоийлаштириш ва унда мустақил ишлаш, ташкилотчилик қобилиятларини ривожлантириш, танқидий ва ижодий фикрлаш қобилиятларини тарбиялашга йўналтирилиши талаб қилинмоқда.

Ўзбекистон Республикаси Президенти Ш.Мирзиёевнинг 2017 йил 13 сентябрдаги ПҚ-3271-сонли Қарорида “Китоб мутолааси ва китобхонлик маданиятини оширишга доир тарғибот ишларини тизимли ва самарали ташкил этиш, бу борада китобхонлар, кутубхоначи ва тарғиботчилар ўртасида “Энг китобхон мактаб”, “Энг китобхон маҳалла”, “Энг китобхон оила”, “Энг фаол кутубхоначи” каби кўрик-танловларнинг саралаш ва республика босқичларини юқори савияда ўтказишни йўлга қўйиш” масалаларига катта эътибор қаратилганлиги ҳам фикримизнинг далилидир[1].

Бугунги кунда олий таълим муассасалари профессор – ўқитувчилари томонидан ҳам мазкур қарорнинг ижросини таъминлаш, кредит-модуль тизимида доимий равишда мустақил таълимни талабаларда ташкилотчилик қобилиятини такомиллаштириш борасида маълум бир вазифалар амалга оширилиб келинмоқда. Жумладан, университетда талабаларни рейтинг тизими асосида баҳолашда “Оралик назорат” синовлари “Китобхонлик” лойиҳаси асосида ўтказилиши республикаимиз бўйича эришилган ютуқлардан бири десак муболаға бўлмайди.

“Китобхонлик” лойиҳаси асосида ўтказилаётган ўқув лойиҳаларига тайёргарлик жараёнида талабаларда қуйидаги ташкилотчилик сифатлари шаклланади:

умумий хусусиятлар (билиш қобилияти, тушунтира олиш қобилияти, кузатувчанлик қобилияти, нутқ қобилияти, обрў орттира билиш қобилияти, тўғри муомала қила олиш қобилияти, келажакни кўра билиш қобилияти, диққатни тақсимлай олиш қобилияти);

ташкилий фаолиятга йўналиши;

фаолиятга тайёрлилик;

ўзига хос хусусиятлар (ташкилий кўникма, ақл, психологик такт, энергия, талабчанлик, танқидийлик);

ташкилий фаолиятга мойиллик.

Ушбу жараён барча талабаларни қамраб олиши, улар бадиий адабиётлар, илмий адабиётлар, жаҳон классик адабиётлари, миллий адабиётларни кичик гуруҳлар кесимида мутоалаа қилишлари, ушбу асар асосида тақдимот тайёрлашлари, ушбу асардан иқтибослар келтиришлари, монолог тайёрлашлари ва ўз ижодкорликларини намоён этиб сахна кўринишини образли тайёрлашлари юқорида келтирилган ташкилотчилик сифатларини барчасини қамраб олиши билан ажралиб туради.

Бугунги кунда олий таълим муассасаларининг етакчи профессор-ўқитувчилари раҳбарлигида талабаларда мустақил таълим жараёнида ташкилотчилик қобилиятларини шакллантириш борасида алоҳида бир мактаб яратилганлиги ҳам диққатга сазовордир.

Олий таълим тизимида ташкил этиладиган мустақил таълим жараёнида бажарадиган вазифалар юзасидан талабалар мустақил ишларни амалга ошириш жараёнида уларда билиш қобилияти, тушунтира олиш қобилияти, кузатувчанлик қобилияти, нутқ қобилияти, обрў орттира билиш қобилияти, тўғри муомала қила олиш қобилияти, келажакни кўра билиш қобилияти, диққатни тақсимлай олиш қобилияти, ташкилий фаолиятга йўналиши, фаолиятга тайёрлик, ўзига хос хусусиятлар (ташкилий кўникма, ақл, психологик такт, энергия, талабчанлик, танқидийлик), ташкилий фаолиятга мойиллик каби сифатларни шаклланишига эришилмоқда.

Шу билан бирга, олий таълим муассасалари ўқув жараёнида талабаларнинг мустақил ишларини шакллантиришга хизмат қиладиган таълим технологияларининг ўзига хос жиҳатларига ҳам эътибор қаратилиб келинмоқда. Жумладан, улар қуйидагилардан иборат:

таълим муассасасида ўқув жараёнини илмий жиҳатдан асосланган қонуниятларга таянган ҳолда ташкил этилишини таъминлаш;

талабага тақдим этилган ахборотлар орасида алоқадорлик вужудга келишини таъминлашга эътибор қаратиш;

таълим технологияларининг йўналишлари, қисмлари талабани фикрлаш ва рефлексияга ундашига эътиборни қаратиш;

ҳар бир ўқув вазияти, ўқув дақиқасида ўқитувчи мулоқотга ундовчи субъект сифатида намоён бўлишини таъминлаш;

талабаларнинг мустақил ишлаш кўникмаларини аниқлаш учун, асосан, ўз устида ишлашга ундаш;

ўқув жараёнида талабаларнинг мустақил ишларини шакллантириш учун кейс ва ўқув лойиҳа технологияларидан мақсадли фойдаланиш;

талабаларнинг мустақил ишларини ташкил қилишга йўналтирилган технологиялар ялпи таълим жараёнини ўзаро ҳамкорлик, биргаликда режалаштириш, фикрлаш асосида амалга оширилишини таъминлаш.

Олий таълим муассасаларида мустақил ишни ташкил этишнинг муҳим хусусияти, уни талабанинг ўзи ташкил қилишидир.

Шунинг учун уни режалаштириш, вақтини рационал тақсимлашда фан ўқитувчилари талабаларга амалий ёрдам бериб келмоқдалар.

Таълим жараёнида мустақил ишларни ташкил қилиш қуйидагича турланади:

Дарс ўтилгандан сўнг бажариладиган ишлар, уй вазифаларини бажаришда дарслик, ўқув қўлланмалари билан ишлаш, конспект тайёрлаш.

Типик топшириқларни ечиш. Бунда талаба аввалги билимларини хотирасида қайта тиклайди ва қисман қайта ўзгартириб, аниқ топшириқларда қўллайди. Масалан: масала ечиш, намуна асосида топшириқларни бажариш, тақдимотлар устида ишлаш.

Ўрганилган билимларни типик бўлмаган шароитда қўллаш. Талаба ўрганган билимларидан янги шароитда фойдаланади. Шароитларда маълум умумийлик бўлиши мумкин.

Ижодий фаолиятга асос яратиш. Бунда талаба ўрганилаётган соҳанинг моҳиятига тушунади, унинг янги муносабат, боғланишларини аниқлайди, ғоялар ва тушунчаларни янги шароитга боғлайди. Янги

ғоялар асосида талабалар мустақил равишда янги ўқув лойиҳалар устида изланишлар олиб боради, мустақил равишда кейслар устида изланишлар олиб бордилар [2].

Барча мустақил ишлар талабаларда ижодий ишлаш кўникмасини ҳосил қилишга қаратилган. Талаба ижодий ишлашга ўргатилмаса, у маълум мавзуга оид материалларни турли манбалардан кўчириб келиш билан кифояланиб қолиши ҳамда ўзи мустақил фикр билдиришга қийналиши мумкин.

Бизга маълумки, мустақил ишларни индивидуал - дидактик мақсадларни амалга ошириш нуқтаи назаридан 4 гуруҳга ажратиш мумкин:

Билимларни дастлабки шаклланишига, идрок қилишга ундайдиган вазифалар. Бунда ўқувчи талабалар мақсадга эришиши учун нима талаб қилинишини билиши лозим. Вазифалар - ахборотларни, маълумотларни ўзлаштиришга қаратилган бўлади.

Ўзлаштиришга ахборот, маълумотларни хотирада сақлаш ва қайта жонлантириш ва қайта ишлашга қаратилган топшириқлар. Бунда аввал, эгалланган билимларни тўғри жалб қилиш, фаоллаштириш асосида бажариладиган ҳамда аниқ шароитда татбиқ этиш талаб қилинадиган вазифалар берилади.

Аввал ўзлаштирилган, қолипга тушган, тажриба тўпланиши натижасидаги билим, малака, кўникмаларга янгича нуқтаи назардан ёндашишни талаб қилувчи топшириқлар. Уларда масаланинг моҳиятини излаш, янгича ечимлар топиш, янгича ғоя, фикрлар билан ифодалашни талаб қилинадиган вазифалар берилади.

Ижодий фаолиятга ундовчи топшириқлар (кейс, ўқув лойиҳа методлари).

Бунда, янги ёки олдиндан маълум бўлсада, унғача бошқача нуқтаи назардан қаралган ғоя, фикрларни тадқиқ қилиш, яъни ахборотларни тўплаш, улар устида ишлаш, ўз фикрини билдиришга ундайдиган топшириқлар ва вазифалар берилади.

Мустақил ишларнинг ажралмас қисми бу мустақил таҳсилдир. Талабаларнинг мустақил таҳсил олиш, уларни ўз билимларини кенгайтириш, чуқурлаштириш, мавжуд малака ва кўникмаларни такомиллаштириш ҳамда уларнинг янгиларини ўзлаштиришга бўлган интилишидир.

Ўқитувчи ўқув материални таълим олувчилар томонидан етарли даражада ўзлаштирилганлигига ишонч ҳосил қилганларидан сўнг янги ўқув материални ўқишга киришадилар. Ижодий фаоллик ва мустақиллик даражасида ўқитувчи таянч билимларни эслатмайди, қайта такрорламайди, балки аксинча, нисбатан муаммоли вазиятларни юзага келтириб, турли мураккаб саволлар ва топшириқларни бериб, уларнинг мустақил тарзда янги ечимларни топишга йўналтиради. Таълим олувчилар ўқув материални мустақил тарзда ўрганишга йўналтирилган ишлари орқали ижодий изланувчи сифатида ўқиш фаолиятида иштирок этадилар.

Айнан шу босқичда замонавий таълим талабларига мос фаолият амалга оширилади. Таълим олувчиларни фаоллаштириш учун педагог:

таълим олувчиларнинг дастлабки тайёргарлик даражасини аниқлаши;

ўқув материални муаммоли вазиятлар, ўқув муаммолари ёки топшириқлар шаклида ишлаб чиқиши;

муаммоли вазиятлар ўқув муаммолари ва топшириқларни турли даражаларга ажратиши;

асосий ўқув материални мантиқий кетма-кетликда тизимли баён этилишини таъминлаши;

мураккаб ўқув муаммолари ва топшириқларни таълим олувчиларнинг бажаришларида тўла имконият яратиш учун турли таълим методлари ва воситаларини қўллаши талаб қилинади.

Юқорида қайд этилган талаблар таълим олувчиларда ташкилотчилик фаолиятларини фаоллаштириш орқали уларнинг ижодкорлигини, ўқув–топшириқларини бажариш учун фаразларни илгари суришни ва шу асосда ечимларни топишга интилишига кенг йўл очади. Шунини алоҳида таъкидлаш жоизки, таълим бериш жараёни-икки ёқлама жараён бўлиб, ўқитувчи ҳам, талабани ҳам фаол иштироки талаб этилади, ўқитувчи таълим жараёнида муваффақиятга эришишга интилса, у албатта, талабаларни фаоллаштириш ва рағбатлантиришни йўлга қўйиши лозим.

Мустақил таълим аудиторияда педагог раҳбарлигида олиб борилганда, мустақил фаолиятни олиб бориш учун талаба бевосита педагогдан топшириқлар ва тавсиялар олади. Педагог эса назорат қилади ва нотўғри бажарилган вазифаларни тўғрилаб, бошқарув функциясини бажаради. Аудиторияда олиб бориладиган турли хил машғулотларда талаба бевосита педагогнинг раҳбарлиги ёки унинг иштирокида мустақил ишни бажаради. Мустақил таълимда талаба фақатгина педагогдан билим олмай, ўзаро бири-биридан ҳам ўрганади.

Хулоса қилиб айтганда, мустақил фикрлайдиган, ижод қиладиган талаба-ёшларни тарбиялаш энг асосий муаммоларимиздан бири бўлиб қолмоқда. Дарҳақиқат, талабалик йилларида ёшлар биологик жиҳатдан баркамоллик, ижтимоий нуқтаи назардан етуклик, жисмоний бақувватлик босқичига кўтарилади. Талабаларда ўз-ўзини назорат қилиш, ўз-ўзини баҳолаш, ўз-ўзини англаш, ўз-ўзини бошқариш каби ақл-заковатнинг муҳим жиҳатлари тараққиётнинг янги юксак босқичига кўтарилади.

Мустақил таълим жараёнида таълим олувчиларнинг онглилиги ва фаоллигини ошириш учун мустақил таълим жараёни шундай ташкил этишни назарда тутадик, бунда талабалар илмий билимларни ҳамда уларни амалда қўллаш методларини онгли ва фаол эгаллаб оладиган, уларда ижодий ташаббускорлик ва ўқув фаолиятида мустақиллик, тафаккур, нутқ ривожланадиган бўлади. Талабаларда тафаккурнинг ривожланиши, илмий дунёқарашнинг шаклланишида умумқасбий, ижтимоий, иқтисодий ва ихтисослик фанлари муҳим ўрин тутайди деб ҳисоблаймиз.

Фойдаланилган адабиётлар:

1. Ш.Мирзиёев. “Китоб маҳсулотларини нашр этиш ва тарқатиш тизимини ривожлантириш, китоб мутолааси ва китобхонлик маданиятини ошириш ҳамда тарғиб қилиш бўйича комплекс чора-тадбирлар дастури тўғрисида” 2017 йил 13 сентябрдаги ПҚ-3271-сонли қарори//Ўзбекистон Республикаси Қонун ҳужжатлари маълумотлари миллий базаси: [www Lex.uz](http://www.lex.uz)

2. М.Хакимова., Г.Мусаханова. Касбий педагогика. Дарслик. ТДИУ–Т.: 2019 й.



**НОГИРОНЛИГИ БЎЛГАН, ОТА-ОНА ҚАРАМОҒИДАН  
МАҲРУМ БЎЛГАН ҲАМДА ЕТИМ БОЛАЛАРНИ  
ИЖТИМОЙЛАШТИРИШНИНГ МЕТОДИК КЛАСТЕРИ**

DOI: <https://doi.org/10.53885/edinres.2021.77.91.060>

**Кадилова Феруза Усмановна,**

*Чирчиқ давлат педагогика институти “Дефектология” кафедраси  
мудир, педагогика фанлари доктори, доцент*

**Ибодуллова Шарофат Нуруллаевна,**

*Чирчиқ давлат педагогика институти “Дефектология” кафедраси  
магистранти*

*Мақолада ногиронлиги бўлган, ота-она қарамогидан маҳрум бўлган етим болаларни ижтимоийлаштириш масалаларига бағишланган. Шунингдек муаллифлар махсус мактаб-интернатлари тарбиячи-педагогларни таълим жараёнига тайёрлашда “Методик кластер” технологияларидан фойдаланиш бўйича ўз фикр ва мулоҳазаларини бериб ўтган.*

*Калит сўзлар. Ижтимоийлаштириш, ногирон бола, инклюзив таълим, махсус мактаб, рақобатбардош, технология, жараён, усул.*

**МЕТОДИЧЕСКИЙ КЛАСТЕР СОЦИАЛИЗАЦИИ ИНВАЛИДОВ,  
ЛИШЕННЫХ РОДИТЕЛЕЙ И ДЕТЕЙ СИРОТ**

**Кадилова Феруза Усмановна,**

*Чирчикский государственный педагогический институт, заведующий  
кафедрой “Дефектологии”, доктор педагогических наук, доцент*

**Ибодуллова Шарофат Нуруллаевна,**

*магистр кафедры “Дефектология” Чирчикского государственного  
педагогического института*

*Статья посвящена социализации детей-сирот с ограниченными возможностями, лишенных родительской опеки. Также авторами предоставлены отзывы об использовании технологий “Методического кластера” при подготовке учителей специальных школ-интернатов к учебному процессу.*

*Ключевые слова. Социализация, ребенок с ограниченными возможностями, инклюзивное образование, спецшкола, соревнование, технология, процесс, метод.*

## **METHODOLOGICAL CLUSTER FOR SOCIALIZATION OF DISABLED, CHILDREN WITHOUT PARENTS AND ORPHANS**

**Kadirova Feruza Usmanovna,**

*Chirchik State Pedagogical Institute, Head of the Department of Defectology, Doctor of Pedagogy, Associate Professor*

**Ibodullaeva Sharofat Nurullaevna,**

*Master of the Department of Defectology, Chirchik State Pedagogical Institute*

*The article is devoted to the socialization of orphans with disabilities, deprived of parental care. The authors also provided feedback on the use of the “Methodological cluster” technologies in the preparation of teachers of special boarding schools for the educational process.*

*Key words. Socialization, disabled child, inclusive education, special school, competition, technology, process, method.*

Бугунги кунда таълим сифатини оширишда методик хизматни кучайтириш, унинг амалиётига хориж тажрибаларини татбиқ этиш, вариатив ёндашувларни ташкилий-ҳуқуқий жиҳатдан мустақамлаш масалалари қатор ҳужжатларда алоҳида вазифа сифатида белгилаб қўйилган. Жумладан, Ўзбекистон Республикасини янада ривожлантириш бўйича Ҳаракатлар стратегиясида “Ўзлуксиз таълим тизимини янада такомиллаштириш, сифатли таълим хизматлари имкониятларини ошириш, меҳнат бозорининг замонавий эҳтиёжларига мувофиқ юқори малакали кадрлар тайёрлаш сиёсатини давом эттириш ” муҳим устувор вазифа сифатида белгиланган.

Умумий ўрта ва махсус таълим муассасалари ўқитувчиларининг касбий компетентлигини ривожлантириш асосан инновацион таълим муҳитида шаклланади ва такомиллашади. Бунда энг аввало, таълим муассасасининг ижтимоий буютма талабларига асосланган мақсади ва вазифаларини ўқитувчилардаги касбий мотивация билан уйғунлаштириш, ўзгаришларга мослаштиришга йўналтирилган режаларни татбиқ этиш мақсадга мувофиқдир.

Ўзбекистон Республикаси Президентининг 2021 йил 9 августдаги ПҚ-5215-сон “Етим болалар ва ота-она қарамоғидан маҳрум бўлган болаларни тарбиялашнинг тубдан янгиланган тизимини жорий этиш чора-тадбирлари тўғрисида”, 2021 йил 9 августдаги ПҚ-5216-сон “Етим болалар ва ота-она қарамоғидан маҳрум бўлган болаларни давлат томонидан қўллаб-қувватлашнинг янги тизимини жорий этиш чора-тадбирлари тўғрисида”ги Қарорлари ижросини таъминлаш мақсадида “Оилада ногиронлиги бўлган, етим ва ота-она қарамоғидан маҳрум бўлган болаларни ижтимоийлаштириш муаммоларини тадқиқ этиш” мавзусидаги лойиҳа доирасида Тошкент вилоятининг 6 та, Чирчиқ, Охангарон, Олмалиқ, Пискент, Бекобод, Бўстонлиқ туманларида ота-оналар, муассасаларнинг педагогик жамоалари, васийлар ва хомийлар ҳамда болалар билан социологик тадқиқотлар олиб

борилди. Маълумки, соғлом ўқувчиларга кундалик ҳаёт эҳтиёжларини қондириш жараёнида оила аъзолари ҳамроҳ бўлади. Шунинг учун ҳам улар ижтимоий кўмакни болалигидан сезиб яшайдилар.

Мактаб-интернатида яшаб ўқийдиган болалар эса, ўқитувчи, тарбиячи, энага ҳамда муассасанинг бошқа ходимлари томонидан қўйилган талаблар доирасида ўз ҳаётини ташкил этадилар. Ногиронлиги бўлган болалар мактаб таълими даврида ижтимоий ҳаёт қўяётган талабларни, жумладан, меҳнат қилиш, тегишли ҳуқуқлардан самарали фойдаланиш, иш қоғозларини юритиш, атрофдагилар ва турли касб эгалари билан мулоқотга киришиш, оилавий ҳаётга тайёр бўлиш, маънавий-моддий эҳтиёжини таҳлил қилиш, яқин ва узоқ келажакка мақсад белгилаш, ўз-ўзини ҳимоя қилиш ва номоён қилиш, ўз саломатлигини назорат қилиш каби кўникма ва малакаларни етарлича ўзлаштирмаптилар. Зеро, махсус мактаб таълимининг натижавийлиги ногиронлиги бўлган болаларнинг мустақил ҳаётда ўз ўрнини топиши, кундалик-маиший ҳаётда ўзгалар ёрдамига муҳтожлик сезмасдан, боқимандалик туйғусидан ҳоли шахс, яъни жамиятга “юк” эмас, балки унинг фаол иштирокчиси сифатида шаклланганлиги билан баҳоланади. Бунинг учун махсус мактаб-интернатларида педагогик фаолиятини олиб бораётган тарбиячи-педагогларимиз ҳар тамонлама билим, малака, кўникмаларга эга бўлишлари лозим.

Шу боис, биз томондан амалиётга татбиқ этилаётган “Методик кластер” айнан ўқитувчиларни ижод қилишга, ўзгарувчан вазиятларга тез ва самарали мослашишга тайёрлайди. Бу эса, улар тарбиялаётган болаларни ижтимоий ҳаётга тайёрлашда муҳим омиллардан саналади.

Методик кластер мақсади фанларни ўқитишда қўлланилувчи методларнинг ўзаро интеграциялашувига эришиш, уларнинг вариацияларини ишлаб чиқишга ўқитувчиларни тайёрлаш, амалиётчиларда педагогик импровизация кўникмаларини интенсив шакллантириш орқали новатор ўқитувчилар сафини кенгайтиришдан иборат. Новатор ўқитувчиларгина тез ўзгараётган замон талабларини қисқа муддатда илғайди, бу талаблар доирасида ўз иш фаолиятини ташкил этади ҳамда ўқувчиларни, тарбияланувчиларни замон билан ҳамнафас яшашга ўргата олади.

Методик кластер босқичлари:

Муассасада илғор ва тажрибали новатор ўқитувчилар мавжудлиги ўрганилади. Бунда ўз фанини яхши биладиган, амалиётда АКТ дан, хусусан интернет хизматларидан самарали фойдаланадиган, ўқувчиларининг ўзлаштириш рейтинги баланд, республика ОАВларида турли шакллардаги фаолият асосида қатнашадиган, ҳамкорликка очик, коммуникативлиги юқори, мослашувчан, юриш-туриши (соғда, ораста, замонавий)да ўз имижига эга, ўқувчилар ва ота-оналар ҳурматига сазовор бўлган юксак инсоний фазилатларга эга ўқитувчилар рўйхати тузилади.

Метод бирлашмалар иш режасининг таҳлили амалга оширилади. Бунда режанинг мазмунида фанларни ўқитишда қўлланилувчи методларнинг оммалашшига, айнан ҳар бир метод ёки технологиянинг номи кўрсатилган ҳолда эътибор берилгани, масъул ўқитувчиларнинг мос танлангани, ёш

ўқитувчиларга ёрдамнинг акс этгани ўрганилади.

Малака ошириш курсларидан қайтган ўқитувчилар учун “Методик кластер” бурчагида жой ажратиш. Бунда ҳар бир малака ошириш курсларидан қайтиб, фаолият бошлаган ўқитувчилар ўрганиб келган янги метод ва технологиянинг мазмуни ёритилган папкани тайёрлайди. Ушбу босқич ўта муҳим ҳисобланади. Чунки бу босқич кластернинг бошланғич нуқтасидир. Янги методнинг амалиётга татбиқ этилишини таъминловчи қадамдир. Энг муҳими ўқитувчи метод ёки технологиянинг матнли кўринишинигина эмас, балки ўқув топшириқли тарқатмалари билан тайёрланиши талаб этилади. Аксинча бўлса, яна доимгидек, ўрганиб келинган метод семинар ёки йиғилишда иштирок этганлар-тинглаганлар учун “ахборот учун қабул қилинади” холос. Шунингдек, ушбу босқичда ўқитувчиларнинг ўзаро давра суҳбати ёки “Мастер класс” дақиқалари ўтказилади. Натижада малака ошириш курсларида ўрганилган методнинг янгилиги ёки қайсидир технологиянинг вариацияси эканлиги таҳлил этилади.

Ҳар бир ўқитувчи метод ёки технологиянинг ўз фанига мослашишини ўзаро ўртоқлашади. Яъни “Имитацион машқ” прогноз дақиқасини ўтказилади. Имитацион дақиқада ўқитувчиларнинг фаоллиги ва вазиятга киришиб кетганлигига қараб, ушбу методнинг муайян фанни ўқитишда қўллашга мос ёки мос эмаслиги таҳлил этилади.

Бирламчи синов босқичи. Ўқитувчи методни дарсларда қўллайди. Олинган натижаларни таҳлил қилади.

Коррекцион-адаптация босқичи. Ўқитувчи илк синов натижалари асосида метод ёки технологияга маълум ўзгартиришлар киритади ва қўллайди. Ўқитувчида янги ғоялар пайдо бўлади ва новаторлик даражасига кўтарилади. Натижада методик кластернинг кейинги босқичига ўтилади.

Трансфармацион босқич. Метод ёки технология шакли, техникаси, мазмуни ўзгарган ҳолда янги қиёфани олади.

Методик кластер асосан ўқитувчини ўз устида ишлашга ундайди. Бунда энг муҳими кластер лидери ёки унинг фаолиятини мувофиқлаштирувчи педагог зиммасига катта масъулият юкланади. Чунки у жамоани бошқара олиши лозим. Бунинг учун унинг ўзи ҳам бир қанча методлар ва технологиялар ресурси ҳамда муаллифлигидаги янги ёндашувлар (метод, технология, дидактик воситалар...)га эга бўлиши талаб этилади.

Тошкент вилоятининг айрим худудидаги бир қанча махсус мактаб-интернатларнинг фаолияти ўрганилганда, малака ошириш курсларидан қайтган ва фаолиятини давом эттираётган ўқитувчиларнинг курс ҳақидаги фикр-мулоҳазалари мақсадли ўрганилмаганлиги, таҳлил этилмаганлиги кузатилди. Ушбу ҳолатнинг сабаблари куйидагилар:

Айрим махсус мактабларда ўқитувчилар “Сен менга тегма-мен сенга тегмайман” ёки “ҳамма нарса бир маромда кетмоқда, нимага керак ўзгартириш”, “нега мунча куёнаси, кимга керак шунча ҳаракатингиз”, “тарқатмаларни тайёрлашга кимнинг вақти ва нақди бор”, “сизда компьютер бор бўлса, менда йўқ” каби муносабатлар куршовида қолиб кетмоқдалар.

Махсус мактаб раҳбарларининг ўзларида янгиликка интилишининг

суствлиги, таълим сифатига беъътиборлиги.

Ўқитувчиларда ўз устида ишлаш мотивациясининг суствлиги.

Ёш ўқитувчиларга методик ёрдамнинг мақсадли ташкил этилмаётганлиги.

Методик ишларнинг ҳисобот учунгина олиб борилаётганлиги. Шу билан бирга Тадқиқот натижасида ногиронлиги бўлган болалар ижтимоийлашувидаги салбий омиллар аниқланди:

1.Ногиронлиги бўлган болалар таълими (мактабгача, мактаб ва кейинги таълим) мазмунида узлуксизлик ва узвийликнинг етарли таъминланмаганлиги.

2.Ногиронлиги бўлган болалар мактаб-интернатларида фанларни ўқитиш жараёнида ўқувчиларнинг ҳаётий кўникмаларини мақсадли шакллантиришга йўналтирилган ўқув топшириқларининг тизимлаштирилмаганлиги.

3.Ногиронлиги бўлган болаларнинг атроф-олам (нарса-буюм тузилиши, белгилари, вазифалари...) ҳақидаги тасаввурларини, нутқий захирасини ривожлантирувчи ҳамда уларда иш режа тузиш ва у асосида маълум ҳаракатларни бажариш кўникмаларини таркиб топтиришга мўлжалланган махсус дарсликларнинг ишлаб чиқилмаганлиги.

4.Ногиронлиги бўлган ўқувчиларнинг ўқув фанлардан давлат талабларини самарали эгаллашларини таъминловчи ривожлантирувчи-коррекцион-педагогик тизим ишлаб чиқилмаганлиги.

6.Ўқувчиларни ижтимоий ҳаётга тайёрлашга йўналтирилган стратегия ва технологиялар аниқланиб, амалиётга жорий этилмаганлиги.

7.Муассасаларда коррекцион дарс ва машғулотларни ташкил этиш ва мониторингини юритиш механизми йўлга қўйилмаганлиги.

8. Ўқувчиларни касбга йўналтириш ва касбга ўргатишнинг ҳуқуқий тартиби ишлаб чиқилмаганлиги.

Маълумки, ижтимоийлашув индивиднинг шахсга айланиш жараёни остида кечувчи қайта алоқанинг сифати билан боғлиқ тушунча ҳисобланади. Шахс ҳаёти давомида эҳтиёжларини қондириши, ўзи ва ўзгалар манфаатларини кўзлаган ҳолда маълум ҳаракатларни амалга ошириши унинг бошқа инсонлар билан ўзаро мулоқоти орқали амалга оширилади. Шахснинг муҳитга мослашуви ижтимоий ва шахсий омилларнинг ўзаро алоқадорлигида амалга ошади. Маълум муҳитда ривожланаётган бола ўз фаолликларини англай бошлайди, яъни ўз-ўзини билиши, англаши содир бўлади. Бу жараён ижтимоий англашдир. Аста-секин муҳит таъсирида ўз ҳатти-ҳаракатлари орқали фаолиятини қайта ўзгаришга йўналтиради, бу давр унда дунёқарашнинг кенгайиши, тажрибаларнинг ортиши, маълумотлар, воқеликлар ҳақида мустақил фикрлайдиган ҳамда ўз фикрини қарши қўя оладиган даражада шаклланганлиги билан боғлиқдир.

Ногиронлиги бўлган ўқувчилар махсус ташкил этилган коррекцион-педагогик ҳамда соғлом болалар таълимига яқинлаштирилган жараёнда ҳар томонлама ривожланиш имкониятига эгаллиги назарий маълумотлар мазмунида келтириб ўтилди. Бу борадаги хориж ва миллий махсус педагогикада олиб борилган тадқиқотлар ҳам айнан мана шу хулосанинг



асосли эканлигини кўрсатди.

Санаб ўтилган муаммолар бўйича тажриба-синов ишларини ўтказиш методикаси мазмунидаги қатор методлар орқали аниқланди. Улар: 1.Ўқитувчилар билан суҳбат. Суҳбат асосан, жойларда ўқитувчилар билан бевосита давра суҳбати асосида ўтказилди.

2.Савол-жавоб. Тарбиячи-педагоглар билан “Координатор соати” машғулотида савол-жавоблар орқали ўрганилди.

3.Анкета. Махсус анкеталар тайёрланди. Анкеталарда қуйидаги саволлар ақс этган: Сиз фаолият олиб бораётган таълим муассасангизда болаларни ижтимоийлаштириш бўйича қайси усул ёки технологияни татбиқ этдингиз?, тарбияланувчиларнинг ижтимоийлашуви учун нималар зарур деб уйлайсиз?, сизга тажрибалар билан ўртоқлашишингиз учун қандай йўл тutilди?, болаларни ижтимоийлаштиришда кимларнинг иштироқи муҳим?, сизнинг муаллифлигингизда тарбияланувчиларни ижтимоийлаштириш бўйича метод ва ёки технология мавжудми? ва бошқа.

“Методик кластер” ни жорий этиш бўйича тажриба-синов ишлари нафақат махсус мактаблардаги муҳитни, балки таълим-тарбия жараёнини мазмунини ҳам такомиллаштиришга тurtки бўлди. Чунки жавоблар орасида “...ёски методларни тавсия қилишди, ўша қўлланилганига

10 йилдан ошиб кетган методлар “Балиқ скелети”, “Венн диаграммаси”, “Тушунчалар таҳлили”, “6 та қолпоқ”, “Ақлий хужум”, “Синквейн”, “ФСМУ”, “SWOT таҳлил” кабилар санаб ўтилиб, улардан айримларининг умуман махсус мактаб бошланғич синфларга мос эмаслиги билдирилган. Бундан “...ўқитувчиларнинг ўқитувчиси ҳам ўз устида ишлашига вақт келди, хатто кеч ҳам қолган” деган хулоса келиб чиқади.

Тарбиячи-педагоглар орасида ўз касбини севувчи (ёшдан қатъий назар), янгиликка интилувчан, замон билан ҳамнафас бориш йўлида янги методларга “ташна”, ҳозирги замон боласи кўз ўнгида “кумир”, “авторитет” бўлишга қодир амалиётчиларнинг борлиги қувонарлидир. Тажриба-синов ишлари орқали мана шундай ўқитувчилар учун муассасанинг ўзида, вақтни ва масофани тежаган ҳолда “Методик кластер” ни йўлга қўйиш керак деган хулосага келинди.

Махсус мактаб-интернатларда ногиронлиги бўлган ўқувчиларнинг соғлом инсонлар орасида самарали уйғунлашиб кетишларини таъминлайдиган механизмлар етарли эмас. Лойиҳа доирасида таклиф этилаётган “Методик кластер” ўқитувчилар ўртасида, жамоада соғлом рақобатни юзага келтиради.

Санаб ўтилган муаммоларнинг сабабларини кенг таҳлил қилиш натижасида айнан, ногиронлиги бўлган болаларда соғлом инсонлар орасида муваффақиятли яшаб қолиш учун зарур кўникма ва малакаларни таркиб топтириш имконияти кенг бўлган педагогик жараёни, таълим мазмунини такомиллаштириш лозим деган илмий хулосага келинди.

Хулоса ўрнида шуни айтиш мумкинки, ўқитувчиларга ижод қилишга имкон бериш керак, улар учун янгиликларни ўзлаштиришга қулай шароитлар яратиш керак, ҳар хил текширишлар орқали мотивациясини сўндириш керак эмас, энг муҳими, уларга “... менга вақт беринг, ўрганиб

оламан, бунга кодирман” деган чақириғига лаббай дея жавоб бериш лозим.

Фойдаланилган адабиётлар:

Ўзбекистон Республикаси Президентининг «Ўзбекистон Республикасини янада ривожлантириш бўйича Ҳаракатлар стратегияси тўғрисида»ги Фармони.// Ўзбекистон Республикаси Қонун ҳужжатлари тўплами.

Narbaeva, T.K, Musurmanova, A. “Priority areas of spiritual, moral and physical education of youth in the famil”. Annals of the Romanian Society for Ceff Biology 25.1 (2021): 6485-6496.

Mukhamedov, G., Khodjamkulov, U., Shofkorov, A., & Makhmudov, K. (2020). Pedagogical Education Cluster: Content and Form. Theoretical & Applied Science, 01(81), - P. 250-257.

Ismailova, Z.K, Musurmanova, A, Shomurotova, N.N, Kholiqova, N.A “Methods of training of teachers of technical university on advanced training courses.” Annals of the Romanian Society for Ceff Biology 25.2 (2021): 2959-2970

Karabaevna Z., Xamroevich R., Musurmanova A. Improving the competence of future vocational education teachers based on modular-rating education //International Journal of Engineering and Advanced Technology. – 2019. – Т. 9. – №. 1. – С. 6903-6906.

2. Розов Н. С. Глобальный интеллект: Перспективы интеграции научного, философского и практического мышления//Сб. тезисов Международного Конгресса ЮНЕСКО “Образование и наука на пороге третьего тысячелетия”. – Новосибирск, 1995.

3. Хуторской А. В. Развитие одаренности школьников: Методика продуктивного обучения.М., 2016. -С. 66.

4. Рискулова К.Ж. Технология развития социокультурной компетенции будущих преподавателей английского языка.//The way of science International

5. Рискулова К.Ж. Forming the professional competence of future english language specialists. // Филология масалалари. – Тошкент, 2014. №4.



**МУЛЬТИМЕДИА ВОСИТАЛАРИ АСОСИДА ИНТЕРАКТИВ  
ЭЛЕКТРОН ЎҚУВ КУРСЛАР ЯРАТИШ ВА УНДАН  
ФЙДАЛАНИШ МЕТОДИКАСИ**

DOI: <https://doi.org/10.53885/edinres.2021.57.21.059>

**Юлдашева Фотима,**

*Жиззах Давлат Педагогика институти талабаси*

**Илмий раҳбар: Усмонов М. С.,**

*Жиззах Давлат Педагогика институти катта ўқитувчиси*

*Ушбу мақолада мультимедиа воситаларнинг ўқув жараёнига қўлланиши, шунингдек унинг ўқитиши самарадорлигини оширишга таъсири муҳокама қилинади. Шунга асосланиб, анъанавий ўқитиши усулларига қараганда, мультимедиа воситалари орқали интерактив электрон ўқув курсларини қўллаш орқали таълим сифатини ошириши ёритилган.*

*Калит сўзлар: мультимедиа, ахборот технологиялари, интерактив электрон ўқув курслар.*

**МЕТОДОЛОГИЯ СОЗДАНИЯ И ИСПОЛЬЗОВАНИЯ  
ИНТЕРАКТИВНЫХ ЭЛЕКТРОННЫХ КУРСОВ НА ОСНОВЕ  
МУЛЬТИМЕДИА**

**Юлдашева Фатима,**

*студентка Джиззакского государственного педагогического  
института*

**Научный руководитель: Усманов М. С.,**

*старший преподаватель Джиззакского государственного  
педагогического института*

*В статье рассматривается использование, применения мультимедийных средств информационных технологий в учебном процессе, а также его влияние на повышение эффективности обучения. На основе этого можно увидеть повышение качества образования с применением в учебном процессе интерактивных электронных учебных курсов на мультимедийные технологии по сравнению с традиционными методами обучения.*

*Ключевые слова: Мультимедиа, информационная технология, интерактивные электронные учебные курсы.*

**METHODOLOGY OF CREATING AND USING INTERACTIVE  
ELECTRONIC COURSES ON THE BASIS OF MULTIMEDIA**

**Yuldasheva Fatima,**

*is a student of Jizzakh State Pedagogical Institute*

**Supervisor: Usmanov M. S.,**

*is a senior lecturer at the Jizzakh State Pedagogical Institute*

*The article discusses the use, application of multimedia information technology in the educational process, as well as its impact on improving the*

*effectiveness of training. Based on this, one can see an increase in the quality of education with the use of interactive e-learning courses on multimedia technologies in the educational process compared to traditional teaching methods.*

*Key words: Multimedia, information technology, interactive e-learning courses.*

Мультимедиа технологиялари (МТ)ларини ўқув жараёнига татбиқ қилишда ўқитишнинг мазмунини такомиллаштирувчи шакл ва методларини излаб топиш масалалари муҳим ўрин тутди.

МТларини ўқув жараёнига татбиқ этишда маъруза дарсларига алоҳида эътибор берилади ва бу ўқитиш методи олий таълимда муҳим ўқитиш шаклларида ҳисобланади. Маъруза дарсларини назарий, ғоявий томонларини такомиллаштириш унинг ўқув жараёнидаги аҳамиятини янада ошириб беришини таъминлайди. Кўпгина педагог-олимлар маъруза дарсларини ривожлантириш ўқитиш сифатининг ошишига олиб келишини таъкидлаганлар. Масалан, А.Е.Жуковскийнинг фикрича, “Маъруза дарслари бошқа услубда дарс ўқитишдан юқори ўринда туради ва уни бошқа бирор бир дарс билан алмаштириб бўлмайди”.

Маъруза ўқишнинг мақсади талабаларни амалий, лаборатория ишлари ҳамда ўқув, адабиётлари билан мустақил ишлаш олишларини таъминлаш учун уларни ўқув материаллари билан қуроллантиришдан иборат.

Педагог ходимларнинг асосий мақсадларидан бири ҳар бир ўқувчи-талабага режалаштирилган ўқув материалларини етказиб бериш ва уни ўзлаштириш даражасини оширишга эришишдан иборатдир. Шу боис маъруза дарсларида мавзуларни тушунтиришнинг мураккаб эмаслиги ва қабул қилишнинг осонлиги (енгиллиги) каби хусусиятлар хос бўлиши лозим. Маъруза дарсларида мавзулар бўйича ўқув материалларига тегишли ҳамма саволлар қамраб олинган ва улар жуда синчковлик билан танланган бўлиши керак.

Маъруза дарсларини ўқувчи-талабалар томонидан ўзлаштириш учун улардан маълум даражада билим, ирода, меҳнат ҳамда диққатни жалб этиш каби хислатларнинг бўлиши талаб этилади. Шунинг учун маъруза дарсларини ўқишда ўқувчи-талабаларнинг ўқитувчилар билан ҳамкорликда ишлашларини таъминлаш катта самара беради. Шу билан бир қаторда, ўқувчи-талабаларнинг мустақил ишлашлари учун ҳам алоҳида эътибор ва шароит яратмоқ лозим. Ўқувчи-талабалар мавзу устида қанча кўп бош қотирсалар, у шунча кўп тушунадилар ва эслаб қоладилар. Тушуниб, эслаб қолиш-энг яхши ва мустақам билим олишнинг усуллариандир.

Мустақил шуғуланиш ўқувчи-талабаларда психологик жараёнларни ривожлантиришга сабаб бўлади ва кейинчалик мавзуни тушунишлари учун уларни кенг масштабда фикрлаш, воқеа-ҳодиса ҳамда фактларни таҳлил қилишга тайёрлаб боради. Шунини таъкидлаш лозимки, маъруза дарсларини ўқишда мавзуларга доир дидактика элементларини қўллаш яхши самара беради. Шу сабабли маъруза дарсларига тайёргарлик кўриш



алохида ўринда туради. Бу эса маъруза дарсларига тайёргарлик кўришда замонавий воситалардан фойдаланиш, мавзу бўйича ўқувчи-талабаларга ўқув материалларини кўриш, эшитиш, таққослаш, образлар кўринишида тақдим этиш каби компонентларнинг киритилиш имкониятларни яратадики, булар маъруза дарсларини самарадорлигини оширишга олиб келади.

Анъанавий ўқитиш методикасининг камчиликлари тўғрисида педагогика соҳасидаги кўпгина адабиётларда фикрлар мавжуд. Жумладан, В. И. Онищенко ва М.Н.Гендинларнинг фикрича, ҳозирги вақтда маъруза – бу умумлаштирувчи жараёни билдириб, бир томондан ўқитувчининг маълумотлар беришини таъминласа, иккинчи томондан, у талабаларнинг қабул қилиш жараёнини ифодалайди.

Маъруза ўқишда ўқитувчи берилаётган материални ҳар хил кўринишда (нутқнинг даражаси, паст ёки баланд, такрорлаш, қўшимча намойиш қилиш) баён қилиш мумкин. Иккинчидан, ўқитувчи бунга қачон эҳтиёж туғилганлигини аниқ билмаслиги мумкин. Бунга талабаларнинг маъруза дарсларини маълум қисмларига фаол иштирок этмаганликлари сабаб бўлиши мумкин. Бу эса оқибатда дарсдан дарсгача бўлган материални ўзлаштирмасликка олиб келади. Бу маънода ахборот технологияларини ўқув жараёнига қўллашда ўқув-материалларини электрон нусха шаклида жорий этиш ўқувчи-талабалар ва педагог-ҳодимларга кенг имкониятлар яратади.

Ҳар бир фанни ўқитиш учун, одатда белгиланган мақсадга кўра, унинг мазмуни танланади. Уни ўзлаштириш учун мос методлар, ўқув воситалари ва нихоят мос ўқитиш шакли танланади.

Таълимда узлуксизликни таъминлаш, методик тизим деб аталувчи мақсад, мазмун, метод, восита, шакл каби унинг таркибий қисмлари орасидаги узвий алоқаларга боғлиқ. Шу ўринда ҳозир фанларни ўқитиш учун тузилган ўқув фанлари давр талабига жавоб бера оладими? деган савол туғилади. Таълимда ҳамма вақт мазмун ва методлар муаммоси мавжуд бўлиб, бу муаммолар бир-бири билан узвий боғланган. Таълим методларидаги муаммолар “кимни қандай ўқитамиз?» деган савол билан боғлиқ бўлиб, бундан таълим методларини ишлаб чиқиш унинг мазмунига боғлиқ эканлигидан келиб чиқади. Бу икки муаммо бир-бирига қарама-қаршиликда бўлиб, бир-бирини тўлдириб боради.

Ўқувчи (талаба) ларнинг психологик тайёргарликлари, фикрлаш даражалари ёки олган билимларни ўзлаштириш даражаларига қараб, ҳар бир таълим босқичи учун мос мазмун ва методлар танланади. Ҳар бир босқичнинг ўзига хос мазмунини баён қилиш мантиқ ва усуллари мавжуд.

Методиканинг мақсади мазкур фандан янги ўқув фани (ўқув предмети) яратиш ва бу фаннинг узлаштирилишини таъминлашдан иборат. Бундай ўқув фанлари ўқувчининг барча талаб-эҳтиёжларини қониқтириши, илғор педагогик технологиялар талаблари асосида “аввал ўқиш, сўнгра бу ўқишга ўргатиш учун ўқиш” принципига асосланиш, талабанинг ўқув материални ўзлаштиришдаги даражалари, назарий ва амалий билимларни эгаллашда



соддадан-мураккабга қайдасига асосланган назорат топшириқларини белгилаш, ўқувчиларга индивидуал ва табақалашган ҳолда ёндашиш каби хусусиятларни ҳисобга олиш лозим.

Методиканинг вазифалари ва муаммоларининг тўғри ҳал қилиниши учун фанларни ўқитиш концепцияларини яратиш ҳамда фанларнинг мазмунини қандай изохлашдан иборат бир-бири билан боғлиқ бўлган икки муаммонинг ечимини топиш керак бўлади. Фанларни ўқитиш концепциялари 80-йиллар яратилган. Хозир фанларни ўқитиш мақсадлари ўзгариб бормоқда. Шу муносабат билан бу концепцияларни қараб чиқиш мақсадга мувофиқдир. Фанларнинг мазмунини изохлаш муаммолари ва мазмуни ўқувчи диққатини тортиши, қизиқтириши, назария билан амалиётнинг боғланишини таъминлашдан иборат. Анъанавий методикада ўқувчи шахсининг ривожланишини ҳисобга олган ҳолда билимни кўникмага, ундан эса малакагача ривожланишига аҳамият бермаслиги аён. Ўқитувчи ўқувчига иложи борича ўрганилаётган фаннинг мавзусидан кўпроқ маълумот беришга ҳаракат қилади. Шунинг билан бир қаторда, ўқитувчи ахборотларни тўплаш, уларни танлаш ва қайта ишлаш, ўрганилган (ўргатилган) ахборотларни қўллаш каби билимнинг учта босқичидан иборат моделига ҳамма вақт риоя қилавермайди. Кейинги навбатда ўқувчининг билим фаолияти (олган билими) унинг янги поғонасига, яъни билиш фаолиятининг фаоллашув жараёнига ўтиш керак. Шундагина билим кўникмага, кўникма эса малакага айланади.

Ўқувчи билиш фаолиятининг фаоллашуви қатор тамойилларга таянади:

- фанни ўрганишга қизиқтириш;
- муаммоли методларни қўллаш;
- ахборот ва педагогик технологиялардан фойдаланиш;
- таянч ибораларга асосланиш;
- мустақил ишларни ташкил этиш;
- ялпи ва яқка ишларни ташкиллаштириш;
- кўргазмали ва техник воситалардан фойдаланиш;
- таълим мазмунини турмуш билан боғлаш;
- фанларнинг алоқадорлигини ўрнатиш ва ҳоказо.

Бу жараёнда ўқитувчи риоя қилиши керак бўладиган асосий вазифалар куйидагилардир:

- ўқувчида ўз кучига ишониш ҳиссиётини уйғотиш;
- ўқувчига ўз вақтида керакли ёрдам бериш.

Шу муносабат билан ўқув фани таълим мазмуни ва методларини ўзида акс эттирувчи восита сифатида барча талабларни инобатга олган ҳолда тайёрланиши лозим бўлади.

АТларининг мультимедиа воситалари асосида ўқитиш жараёнини ташкил қилиш методикаси анъанавий ўқитиш услубидан тубдан фарқланиб, у педагог ходимлар ва ўқувчи-талабалар учун:

- ўқув материалларини образлар кўринишида тақдим этиш;
- дифференциал ва индивидуал ўқитиш жараёнини ташкил қилиш;

ўқиш жараёнини баҳолаш, тескари алоқа боғлаш;  
ўз-ўзини назорат қилиш ва тузатиб бориш;  
ўрганилаётган фанларни намойиш этиш ва уларнинг динамик жараёнини кўрсатиш;

фан мавзуларида анимация, графика, мультипликация, овоз каби компьютер ва ахборот технологияларидан фойдаланиш;

ўқувчи-талабаларда фанни ўзлаштириш учун стратегик кўникмалар хосил қилиш;

ўқувчиларнинг мустақил ишлашлари учун янги шароит яратиш;

масофадан ўқитиш тизимини ўқув адабиётлари сифатида қўллаш;

таълим тизимида ўқув-лаборатория ишларини бажаришда тежамкорликка эришиш каби имкониятларни яратади.

Бу борадага изланишлар таълим тизимидаги замонавий АТларни жорий қилиш билан боғлиқ эканлигини, улардан мақсадли фойдаланиш ўқув жараёнининг самарадорлигини оширишга олиб келишини кўрсатмоқда.

Қуйида ахборот технологиялари воситалари асосида “Физика” фанидан бўйича яратилган ИЭЎКдан фойдаланиб амалий ва лаборатория ишларини ташкил қилиш методикасини қараб ўтамыз.

Юқорида бир неча бор таъкидлаганимиздек ахборот технологияларининг муҳим ютуқларидан бири мультимедиа компонентларидан фойдаланишни таъминловчи дастурий воситаларнинг яратилиши бўлди. Айниқса ўқув жараёнининг амалий ва лаборатория ишларини ташкил қилишда бу дастурий воситаларнинг ўрни салмоқлидир. Мультимедиа воситаларини ўқув жараёнининг амалий ва лаборатория машғулотларини ташкил этишда қўллаш янги шакл ва методларни ишлаб чиқишни тақозо этмоқда.

Фан ўқитувчилари компьютер соҳасидаги мутахассислар билан ҳамкорликда мавзуга оид лаборатория, амалий ишларнинг компьютерда имитацион моделини яратдилар. Бундай кўринишдаги лаборатория ишлари ИЭЎКлар деб юритилади.

ИЭЎК-бу маълум бир йўналиш бўйича ахборот технологиялари асосида талабаларнинг назарий билимларини мустахкамлашга қаратилган ўқув-лаборатория ишларидир.

ИЭЎКлар яратишдан мақсад амалий ва лаборатория ишларини бажариш учун ахборот технологияларидан кенг маънода фойдаланишни йўлга қўйишдан иборат. Шунинг билан бир қаторда, ИЭЎКларнинг яратилиши ўқув жараёнида замонавий педагогик-ахборот технологиялари асосида лаборатория ишларини бажарилишини таъминлайди. Бундан ташқари, ИЭЎКларнинг яратилиши натижасида лаборатория шароитида ўтказилиши мумкин бўлмаган (заҳарли моддалар, материалларнинг етишмаслиги) ишларни бажариб кўрсатиш ва улар асосида ўтказилаётган ишларни экологик соф муҳитда бажариш имкониятини беради. ИЭЎКлардан амалий ва лаборатория ишларини бажаришда фойдаланиш ўқув жараёнининг самарадорлигига эришишни таъминлайди. Компьютерда яратилган лаборатория ишларининг ИЭЎКларни ўқувчи-талабалар ўзлари учун қулай ва зарур вақтларда кўриши, такрор бажариши, муҳокама қилиши каби имкониятларга эгадирлар. Бу эса уларнинг ўзлаштириш

сифат кўрсаткичини оширишга олиб келади. Яна муҳим томонларидан бири-бу ИЭЎКлардан фойдаланилганда ўқув материалларининг сарф қилинишини тежалишидир. Ўқитиш самарадорлигини оширишда ўқувчи-талабаларнинг мустақил ишлашга бўлган назарий, амалий ва психологик тайёргарликлари муҳим рол ўйнайди.

Бизга маълумки, ўқув муассасаларининг иш режасида талабаларнинг мустақил ишлашлари учун маъруза дарсларидан кам бўлмаган миқдорда соат ажратилади. Ушбу мустақил ишлаш учун ажратилган соатлардан қандай унумли фойдаланиш ва уни қайси шакл, усуллар билан ташкил қилиш лозим? -деган ўринли саволлар пайдо бўлади.

Бу саволга жавоб топиш учун ўқув жараёни доимий равишда такомиллаштириб бориш талаб этилади. Бизнинг назаримизда, ўқувчи-талабаларнинг мустақил ишлаш соатларини компьютер-ахборот технологияларидан фойдаланган ҳолда ташкил этиш катта самара беради. Бу масаланинг ечимини топишда, юқорида таъкидлаганимиздек ўқув материалларини электрон нусхада чоп этиш жуда қўл келади. Мустақил ишлаш учун ажратилган соатларда компьютер синфларида ўқувчи-талабалар учун замонавий компьютер-ахборот технологиялари асосида шуғулланиш имкониятини яратиш ва бу синфларда уларга керакли фанлар, лаборатория ишларига доир мавзуларни компьютердан олиб ўқиши ва шуғулланиши учун шароит бўлиши лозим. Бундай кўринишда мустақил соатларнинг ташкил қилиниши ўқувчи-талабаларнинг ўзларига қўл келади ва вақтда керакли фанлардан шуғулланиш имкониятини беради. Бунинг зарурий шартларидан бири ўқув материалларининг электрон нусхада чоп этилишидир. Агарда ўқув материаллари мультимедиа воситалари асосида ташкил этилган бўлса, бунда талабаларнинг мустақил ишлаш жараёнида ушлаштириш кўрсаткичи янада юқори бўлади.

Дарс жараёнида электрон нусхада берилган ўқув-материаллардан ўқувчиларга бериладиган назарий билимларни амалиёт билан боғлаб бориш, бунда муаммоли назарияларни вужудга келтириш, қўйилган муаммоли ўқувчилар билан биргаликда ечиш, уларда мустақил фикрлаш кўникмаларини шакллантиради, ўтилган мавзу моҳиятини тушуниб олишларига ёрдам беради. Ушбу муаммоли ўқитиш ва ўқувчиларнинг мустақил ишлашини ташкил қилиш учун ахборот-педагогик технологияларга асосланган мультимедиа электрон дарсликларнинг яратилиши айни муддаодир.

Хулоса қилиб айтганда, ИЭЎКлар асосида ўқув жараёни ташкил этиш мультимедиа технологияларини қўлланиши талабаларда ўқишга қизиқишни орттириши, таълимнинг интерактив хусусияти асосида талабаларнинг фикрлаш қобилиятларини ривожлантириши ва ўқув материалларини ўзлаштириш самарадорлигини ошириш реал ҳолатларда кўриниб турибди.

#### Фойдаланилган адабиётлар:

Абдуқодиров А.А. Масофали ўқитиш моделлари ва уларнинг



синфлари// ФМИ. 2004. -№6. –Б.50-56.

Арипов М. Internet ва электрон алоқа асослари. –Т.: «Университет». 2000, 132 б.

Ahmedov A., Taylaqov N. Informatika. AL va KHK uchun darslik. –Т.: O`zbekiston, 2002. 2– nashri. –272 б.

Бегимкулов У.Ш. Олий таълим муассасаларининг ягона ахборот маконини ташкил этиш ва уни ривожлантириш истиқболлари //Халқ таълими. № 4, 2006 - 4-7 бетлар.

Жўраев Р.Ҳ., Тайлақов Н.И. Ахборотлашган таълим муҳити–ўқитиш самарадорлигини ошириш воситаси. Узлуксиз таълим. –2004.– №6. –Б. 3–7.

Ибрагимов Х.И., Тайлақов Н.И. Янги авлод дарсликларини яратишнинг дидактик тамойиллари //Узлуксиз таълим. –2004. –№1. –Б.9–15.

Тайлақов Н.И. Узлуксиз таълим тизими учун информатикадан ўқув адабиётлари янги авлодини яратишнинг илмий педагогик асослари. Монография. –Т.: «Ўзбекистон миллий энциклопедияси» Давлат нашриёти, 2005. – 160 б.

Тайлақов Н.И., Рустамов Н. Электрон ўқув адабиётлар яратиш – давр талаби. Таълим ва тарбия. –2003. –№1–2. –Б. 23–25.

Тайлақов Н.И. Электрон дарслик яратишга қўйиладиган талаблар. Халқ таълими. –2005. –№2. –Б.17–20.

**BOSHLANG'ICH SINIF O'QISH DARSLARIDA MATN USTIDA ISHLASH ORQALI O'QUVCHILARNI MA'NAVIY TARBİYALASH**DOI: <https://doi.org/10.53885/edinres.2021.14.37.058>**Shaxmurodova Diljaxon Almardanovna,***Qarshi davlat universiteti Boshlang'ich ta'lim kafedrası o'qituvchisi*

*Аннотация. Mazkur maqolada boshlang'ich sinf o'qish darslarida matnlar, ularni tahlil qilishning innovatsion usullari haqida fikr-mulohazalar keltirilgan. Badiiy asarda hayot obrazlari aks ettiriladi va uning markazida inson, uning tabiat va jamiyatga munosabati turadi. Muallif badiiy asar matni ustida ishlashda o'quvchilarni ma'naviy tarbiyalash masala-lariga ham to'xtalib o'tgan.*

*Kalit so'zlar: Boshlang'ich sinf, o'qish darsi, matn, analiz, sintez, usul, badiiy asar.*

*Аннотация. Эта статья дает представление о текстах на уроках чтения в начальной школе и новаторских способах их анализа. Известно что произведение искусства отражает образы жизни и фокусируется на человеке, его отношении к природе и обществу. Также автор затронул вопросы духовного воспитания учеников начальных классов при работе над текстом художественного произведения*

*Ключевые слова. Начальная школа, урок чтения, текст, анализ, синтез, метод, произведение искусства*

**Abstract.** *This article provides insights into texts in primary school reading lessons and innovative ways to analyze them. The work of art reflects the images of life and focuses on man, his relationship to nature and society. The author also touched upon the issues of spiritual education of students while working on the text*

*Key words. Elementary school, reading lesson, text, analysis, synthesis, method.*

Barchamizga ma'lumki, insonni boshqa jonzotlardan ustun sanalishiga asosiy sabab aql, ilm, tafakkur va nutqdir. Shuning uchun ham inson hayotning oliy xilqati sanaladi. Biroq inson o'z vazifalarini bekam-u ko'st amalga oshirishi uchun ma'lum e'tiqodga ega bo'lishi, o'z umrining asl mohiyatni anglashi lozim bo'ladi. Buning uchun esa insonga yaxshi ta'lim va ma'naviy tarbiya olish zarur sanaladi. Xo'sh, ma'naviy tarbiya nima? Inson tarbiyasida ma'naviy tarbiya juda muhim. Ayniqsa, hozirgi shiddatli davrda insonning ma'naviy tarbiyasi juda ko'p narsani belgilaydi. Ma'naviy tarbiyaning asosida qalb tozaligi yotadi. Shuning uchun ham yosh avlodga ma'naviy tarbiya zarur. Inson qaysi jamiyatda yashashidan, qaysi kasb bilan shug'ullanishidan qat'i nazar, u o'z insoniy burchi sifatida oilasini moddiy jihatdan to'kis etib ta'minlashi uchun dunyoviy ishlar bilan shug'ullanishga majbur. Chunki, insonning moddiy ehtiyojlari doimiy ravishda o'sib boradi. Ota-bobolarimiz bolalarini halol-pokiza turmush kechirishlari uchun ularga yoshlikdan kasb va hunar sirlarini o'rgatish bilan





birga ularga odob va tarbiya berishgan. Chunki insonning iymon va ma'naviyati mukammal bo'lsa, u nopok yo'lga yurmaydi. Shu bilan birga topilgan mablag' va mol-u dunyosi halol bo'ladi. Birovning haqqiga xiyonat qilmaydi.

Tarbiya yaxlit jarayonda amalga oshirilib, uning tarkibiy qismlari ayni bir vaqtda, faoliyatning biror turi asosida namoyon bo'ladi. Xususan, boshlang'ich sinf o'qish darslarida o'quvchilar badiiy asar mutolaasi va matni ustida ishlash orqali o'zlariga hayotiy saboqlarni oladilar. Badiiy asar matni tahlili jarayonida ular asar qahramonlarining hatti harakatlarini tahlil qilib, ularning qilmishlarining to'g'ri yoki noto'g'riligini anglaydilar, shu bilan birga asardagi voqealardan ta'sirlanadilar. Buning uchun o'qish va sinfdan tashqari o'qish darslarini interfaol, qiziqarli, sifatli va munozaralarga boy tarzda tashkil etish talab etiladi. O'quvchi badiiy asarning mazmuni bilan uni mutolaa qilish paytida tanishsa, tahlil qilishda uning poetik vositalariga murojaat qiladi. Mutolaa badiiy asardan ta'sirlanishga yordam berib, uning tafakkurini peshlasa, tahlil asar zamiridagi ma'noni chuqurroq anglash va o'rganishga yordam beradi.

O'qish faoliyatida o'qituvchi badiiy asar ustida ishlash jarayonining quyidagi masalalarini hal qilishi muhimdir. Bular asar ustida ishlashning maqsad va mazmunini aniqlab olishdan boshlanadi. Sinfdan o'quvchilarning ruhiy holati, sinf o'quvchilari orasidagi holat va vaziyatlardan kelib chiqqan holatda asar ustida ishlashning mazmuni belgilanadi. Keyingi vazifa asarni tahlil qilish uchun dars bosqichlarini belgilab olish vazifasidir. Bu vazifa o'qituvchining dars jarayoniga metodik tayyorgarligi, dars jarayonini qanday metodlar asosida tashkil etishi va boshqarishiga bog'liq bo'ladi. Bunda o'qituvchi badiiy asar ustida ishlashda har bir asar tahlili uchun topshiriqlar tizimini ishlab chiqishi muhim o'rin tutadi.

Keyingi masala o'quvchilar egallaydigan bilim, ko'nikma va malakalar doirasini belgilab olish vazifasidir. Bunda badiiy asar ustida ishlash jarayonida o'quvchilarning tafakkuri, o'z fikrini nutqida bayon qila olishi, badiiy asar ustida ishlashning qaysi bosqichida bo'lmasin o'zini namoyon eta olishiga e'tibor qaratadi.

Boshlang'ich sinflarda badiiy asar ustida ishlash uch asosiy bosqichga bo'linadi:

Birinchi sintez bosqichi. Bu bosqichning asosiy vazifasi matnni yaxlit idrok etish asosida asarning aniq mazmuni va tasviriy ifoda vositalari bilan tanishtirishdan iborat. Bunda avvalambor asarni yaxlit holatda o'quvchilar e'tiboriga havola qilish maqsadida o'qituvchi o'ziga qulay bo'lgan usulni tanlaydi. Masalan, o'qituvchi hikoyasi, asar matnining audio shakli, film namoyishi, asarning bir necha o'quvchilar tomonidan rollarga bo'linib o'qilishi va hokazo. Bunda ish turi badiiy asarning xususiyatlari va qaysi sinfdan o'qitilishiga mos ravishda tanlanadi. Bu bosqichni boshlashda o'qituvchi asar muallifi haqida ham ma'lumot berishi lozim.

Analiz bosqichi. Bu bosqichning vazifasi badiiy asarda voqealar rivojining bog'lanishini aniqlash, ishtirok etuvchi shaxslarning xulq-atvori (O'zini qanday tutdi? Nima uchun bunday qildi?) va ularning asosiy xususiyatlarini ochib berish (qahramonlarning ijobiy va salbiy xususiyatlariga e'tibor qaratiladi), asar kompozitsiyasini ochish (tugun, kulminatsion nuqta, yechim), asarning

aniq mazmunini tasviriy vositalar bilan birga tahlil qilish ya'ni, badiiy asarda tasvirlanayotgan narsani jonli tasvirlash, his-tuyg'u va kechinmalarni yorqin ifodalashga xizmat qiluvchi badiiy tasvir va ifoda vositalari, obrazlilik (tasviriylik) va emotsionallikni kuchaytiruvchi elementlarga e'tibor qaratish va qahramonlar xulq-atvorini baholash (muallif nimani tasvirlagani, qanday tasvirlagani, nima uchun u yoki bu dalilni tanlagani)dan iborat.

Birinchi sintezdan so'ng o'qilgan asarga bog'liq holda ijodiy xarakterdagi ishlar o'tkaziladi. Masalan: "Ekspertlar guruhi" amaliy ishini taklif qilamiz. Bu usul quyidagi tartibda tashkil etilishi mumkin.

Badiiy asarni analiz qilish uchun o'quvchilar asar qahramonlari sonidan kelib chiqib bir necha kichik guruhlariga bo'linadilar. Masalan: 4-sinf O'qish kitobida keltirilgan "Eng ulug' fazilat" ertagini "Ekspertlar guruhi" usulidan foydalanib analiz qilish quyidagi tartibda amalga oshirilishi mumkin. Avval ertak matni birinchi sintez bosqichi asosida o'quvchilar e'tiboriga havola etiladi, ya'ni ertak matni boshidan oxirigacha mutolaa qilinadi.

#### Eng ulug' fazilat

Qadim zamonda bir mo'tabar odamning uch o'g'li bor edi. Bir kuni ularni huzuriga chaqirib, shunday debdi: O'g'illarim, sizlarni sinamoqchiman, bir oy sayohat qiling. Shu bir oylik umringizni xalqqa foydali, yaxshi ishlarga sarf eting. Qaysi biringizning qilgan yaxshiligingiz eng ulug' fazilat kasb etsa, barmog'imdagi mana shu juda qimmatbaho uzukni unga beraman.

O'g'illari har tarafga tarqalib, sayohatga chiqib ketibdilar. Bir oy sayohat qilib yurib, yana otalarining huzuriga qaytib kelibdilar. Ota katta o'g'lidani so'rabdi:

– O'g'lim, shu bir oy ichida qanday eng ulug' fazilatli ish qilding?

– Otajon, bir kuni tanho o'zim bir bog' ko'chasidan o'tib ketayotsam, bir yerda juda ham qimmatli olmos tushib yotgan ekan. Uni olib darhol tegishli ma'murlarga topshirdim. Ma'murlar boshlig'i menga tashakkur aytdi. Qo'limga mana shu taqdirnomani yozib berdi. Olmosning egasini toptirib, unga topshirdi. Shu qilgan ishim to'g'riligimga bir dalil. Shu harakatim eng ulug' fazilat emasmi?

– Juda to'g'ri ish qilgansan, o'g'lim! Vijdonan vazifangni ado etgansan. Lekin u olmos sening xususiy mulking emas-ku!

Keyin o'rtancha o'g'li so'zga kirishdi:

– Men bir kuni katta bir ariq yoqasidan ketib borardim. Shu choqda bir yosh bola suvga tushib ketdi. Halok bo'lish xavfi ostida ekanini ko'rib qoldim. Darhol o'zimni suvga tashladim. Ko'p mashaqqat chekib, bolani suvdan olib chiqdim. Uni halokatdan qutqazib, ota-onasiga eson-omon topshirdim. Ota-onasi mendan ko'p minnatdor bo'lib, haqimga duo qildilar. Hayotim qo'rqinch ostida qolsa ham yosh bolani halokatdan qutqazish uchun qilgan shu harakatim bilan mukofotingizga loyiq bo'lsam kerak, deb o'ylayman.

Otasi o'rtancha o'g'lining qo'lini ushlab, shunday dedi:

– Ofarin, o'g'lim. Seni tabriklayman, faqat shu go'zal ishing tufayli qalbing zavq-shavq bilan to'lganini his etgansan. Shuning o'zi mukofot emasmi?

Keyin kichik o'g'li otasiga ta'zim qilib aytdi:

– Otajon, menga doimo dushmanlik nazari bilan boqib, zarar yetkazib yurgan bir odam bor. Men unga hech bir yomonlik qilmagan bo‘lsam ham, u payimda yuradi. Hatto meni yo‘q qilish uchun fursat kutadi. Kecha u dushmanimning bir jar yoqasida uxlab yotganini ko‘rdim. Agar uyqusirab, bir yondan ikkinchi yonga ag‘darilsa yoki qattiqroq tovush chiqarib uyg‘otilsa, turishga harakat qilib, jarga qulab tushishi mumkin edi. Men tovush chiqarmasdan, sekingina yurib uning yoniga bordim. Juda ehtiyotkorlik bilan uni ushlab, asta-sekin o‘z tomonimga torta boshladim. Ancha beriga kelib xavf-xatardan qutulgandan keyin ruhim ko‘tarildi, shodlanib yo‘limda davom etdim. Otasi o‘g‘lining bu yaxshi ishidan, oliyjanobligidan shodlanib ko‘ziga yosh oldi. Uni quchoqlab, yuz-ko‘zidan o‘pib dedi:

– Bor bo‘l, o‘g‘lim! Yasha, umring uzoq bo‘lsin! Mukofotimni olishga sen haqlisan, chunki dunyoda eng ulug‘ fazilat – yomonlikka yaxshilik qilishdir, – deb qimmatli uzugini o‘g‘lining barmog‘iga taqdi, uning haqiga duo qildi.

Ertak o‘quvchilar e‘tiboriga havola etilgach, ertak qahramonlari nomi yozilgan kartochkalar ekspertlar guruhi a‘zolariga tarqatiladi.

Har bir guruh a‘zosi, ya‘ni ekspertlarga bittadan qog‘oz (blank) beriladi. Blankning eng yuqori qismida qahramonning nomi yoziladi. Ular ertak matnidan o‘ziga tegishli qahramon yo‘nalishida ma‘lumotlar to‘plash va qayd etishga harakat qilishi kerak. Bu ma‘lumotlar og‘zaki va yozma shaklda to‘planishi mumkin.

mo‘tabar odam

3 o‘g‘li bor

O‘g‘illarini sinamoqchi bo‘ldi

Eng ulug‘ fazilatli o‘g‘lini aniqlamoqchi bo‘ldi

O‘g‘illarini bir oy sayohat qilishga yubordi

O‘g‘illarining bir oylik umrini xalqqa foydali, yaxshi ishlarga sarf etishlarini so‘radi.

Katta o‘g‘liga olmos uning xususiy mulki emasligini aytdi

O‘rtancha o‘g‘liga ofarin aytib, uni tabrikladi. Qizchanning ota-onasining minnatdorchiligining o‘zi ham mukofot ekanligini aytdi...

Qahramonlar to‘g‘risida eng ko‘p ma‘lumot to‘plagan o‘quvchilar rag‘batlantiriladi.

Ikkinchi sintez bosqichi. Bu bosqichda badiiy asar ishtirokchilarining muhim xususiyatlari umumlashtiriladi, qahramonlar taqqoslanadi va baholanadi. Shu bilan birga asarning g‘oyasi aniqladi, badiiy asarning hayotiy manbalari va san‘at asari sifatida baholash ko‘nikmalari shakllantiriladi. Bunda o‘quvchilarga quyidagi ko‘rinishdagi savollar bilan murojaat qilish mumkin.

Qanday ma‘lumotlarga ega bo‘ldik?

Asar nimaga o‘rgatadi?

Muallif o‘z fikri va taassurotlarini qanday qilib aniq, ravshan va ta‘sirli tarzda yetkazgan?

Asar maqsadga muvofiq tahlil qilinsa, o‘quvchilar faolligi ortadi, chunki asarni tahlil qilish ijodiy jarayon sifatida o‘quvchilarni firllashga undaydi.

Xulosa qilib aytadigan bo‘lsak, ma‘naviy tarbiyani bola asosan mutolaa orqali egallaydi. Xususan, shaxsining tez rivojlanadigan davri – o‘quvchilik

yillarida uning ongiga turli faoliyat (o'qish, mehnat, ijtimoiy ishlar, o'yin, sport, badiiy havaskorlik) yordami bilan maxsus ta'sir etish muhimdir. Aks holda xulq me'yorlari, axloq talablarini yaxshi tushunmay qolishi natijasida shaxs ijtimoiy munosabatlarda beqaror, tasodifiy ta'sirga beriluvchan bo'lib qolishi mumkin. "Bolalarimizni bog'cha yoshidan, boshlang'ich sinflardan kichik-kichik kitoblarga o'rgatish, shu orqali ularni kitobsevar etib ulg'aytirish zarur. Shundagina jamiyatimizda kitobxonlik muhiti shakllanadi, boshqalar ham kitob o'qishga qaytadi", deb ta'kidlaydi Prezidentimiz Sh.M.Mirziyoyev o'z ma'ruzalarida. Shu sababli boshlang'ich sinf o'qish darslari o'quvchilarga samarali ma'naviy tarbiya berishning eng optimal shakli bo'lib xizmat qilishi va xalq ta'limi tizimining boshlang'ich davridan boshlab bu ishlar to'laqonli amalga oshirilishi lozim.

Foydalanilgan adabiyotlar:

1. Mirziyoyev Sh.M. Kitob mahsulotlarini chop etish va tarqatish tizimini rivojlantirish, kitob mutolaasi va kitobxonlik madaniyatini oshirish hamda targ'ibot qilish bo'yicha komissiya tuzish to'grisida. // Prezident Farmoni. "Xalq so'zi" gazetasi, 2017-yil 13-yanvar. – № 9. – 1-b.

Abduqodirov A., Ishmuhammedov R. "Ta'limda innovatsiya" Toshkent –2010.

Jo'rayev A.J. Tarbiyaviy darslarni o'tish. Sinfrahbarlari uchun qo'llanma. –T.: O'qituvchi, 1994-y.

4. Tal'at G'afforova. "Boshlang'ich ta'limda zamonaviy pedagogik texnologiyalar" Toshkent– 2011.

5. Mehriddinov Z. Isamuhammedov O. "Boshlang'ich ta'lim saboqlari" Toshkent 2014.

6. Ziyayev R. "Ta'limda integratsiya" Toshkent : "O'qituvchi" – 2018.

**CHET EL ADIBLARI ASARLARINI TAHLILGA TORTISH  
ORQALI TALABALARNING INGLIZ TILIDAGI MULOQOTI  
SAMARADORLIGINI TA'MINLASH YO'LLARI**

DOI: <https://doi.org/10.53885/edinres.2021.49.20.057>

**Zaripova Maftuna Bahromovna,**  
*Jizzax davlat pedagogika instituti o'qituvchisi*

*Annotatsiya. Til o'rganish bilan bir o'rinda talabalar nutqi va tafakkuri ustida ishlash, o'quvchilarning mustaqil faoliyati va kreativligini oshirishga ham ijobiy ta'sir qiladi. Tili o'rganilayotgan mamlakatlar adabiyotini o'rganish bilan cheklanib qolmay, badiiy asarlarni tahlil qilish, qizg'in muhokama qilishlik o'quvchilarning nutqiy ko'nikmalarining rivojlanishiga ham ijobiy ta'sir qiladi.*

*Kalit so'zlar: nutq, tafakkur, modul, nutqiy amaliyot, nutqiy bosqich, psixologizm, semantik tahlili, isbotlar strukturasi, matn, dalil, misol, daliliy reja, daliliy xatboshi*

**ПУТИ ОБЕСПЕЧЕНИЯ ЭФФЕКТИВНОСТИ ОБЩЕНИЯ  
СТУДЕНТОВ НА АНГЛИЙСКОМ ЯЗЫКЕ ПУТЕМ АНАЛИЗА  
ПРОИЗВЕДЕНИЙ ЗАРУБЕЖНЫХ АВТОРОВ**

**Zaripova Maftuna Bahromovna,**  
*Преподаватель Джизакского государственного педагогического  
института*

*Аннотация. Наряду с изучением языка, работа над речью и мышлением студентов также оказывает положительное влияние на повышение самостоятельной активности и творческих способностей студентов. Не только изучение литературы стран, в которых изучается язык, но и анализ произведений искусства и оживленное обсуждение положительно влияют на развитие разговорных навыков учащихся.*

*Ключевые слова: речь, мышление, модуль, речевая практика, речевой этап, психологизм, семантический анализ, структура доказательства, текст, свидетельство, пример, план доказательств, доказательный абзац.*

**WAYS TO ENSURE THE EFFECTIVENESS OF STUDENTS'  
COMMUNICATION IN ENGLISH BY ANALYZING THE WORKS  
OF FOREIGN AUTHORS**

**Zaripova Maftuna Bahromovna,**  
*Teacher of Jizzakh State Pedagogical Institute*

*Annotation. Along with language learning, working on students' speech and thinking also has a positive effect on increasing students' independent activity and creativity. Not only the study of the literature of the countries where the language is studied, but also the analysis of works of art, intensive discussion has a positive impact on the development of students' speaking skills.*

*Keywords: speech, thinking, module, speech practice, speech stage,*



*psychologism, semantic analysis, proof structure, text, evidence, example, evidence plan, evidence paragraph*

Metodikada dalillangan yozma fikr ta'limi uchun qator ishlanmalarni tavsiya etish mumkin. Bu ishlanmalar har bir modul doirasida bajariladi: nazariy bilimlarni egallash, namunaviy matnni tahlil qilish, amalda ikki darajali (tayyorlov bosqichi va nutqiy bosqich)tajribani qo'llash va nutqiy amaliyotni bajarish. Bunda nutqiy amaliyotni bajarish deduktiv usulda qanday namoyon bo'lsa, induktiv usulda ham xuddi shunday amalga oshiriladi.

Nutqiy amaliyotni dalillashning bazaviy tushunchalarini quyidagi nazariy aspektlar ifodalaydi: mushohada mavzusining chegarasi, uning semantik tahlili, isbotlar strukturasi (matn, dalil, misol), daliliy reja, daliliy xatboshi, mushohadani o'tkazish usuli, namoyish va boshqalar.

Nutqiy amaliyot bilan birinchi tanishuv, uning xususiyatlari va o'ziga xosligining ajratib ko'rsatilishi, keyin kompozitsiyasiga ko'ra har xil bo'lgan namuna matnlarning tahlili natijasida olingan bilimlarni mashqlar bajarish jarayonida muvaffaqiyatli qo'llash uchun asos bo'lib xizmat qiladi.

Har bir modulning amaliy qismi ikki bosqichga bo'lingan: tayyorlov bosqichi va nutqiy bosqich. Tayyorlov bosqichining xilma-xil topshiriqlari reproduktiv xarakterga ega bo'lib, nutq ko'nikmasini shakllantirishga yo'naltirilgan: matndan ko'rsatilgan shartlar asosida berilgan unsurlardan tashkil topgan parchalarni qayta tiklash, iboralarni tahrir qilish, tavsiya asosida olingan kichik shaxsiy xabarlarini tahrir qilish va boshq. Yozma topshiriqlar mavzularning dastlabki og'zaki mushohadasi bilan almashinib turadi, bu narsa og'zaki va yozma nutqning o'zaro aloqasi tamoyilini qo'llashning shartlaridan biri sanaladi. Ishning ikkinchi shakli mavzuga moslashish holatini yuzaga keltiradi. Yana ham aniqroq qilib aytganda, tahlil jarayonida mashqlarni to'g'ri bajarish yozuvchining lisoniy imkoniyatlarini, mushohada mazmunini, shuningdek, uning hajmini anglab etishni ta'minlaydi.

Tayyorlov bosqichi deyilganda asarni o'qib chiqish, uning chegaraviy sathini belgilab olish, asardagi voqea-hodislarga nisbatan shaxsiy munosabatlarni belgilab olish, asar haqidagi eng muhim fikrlarni ajratib olishni nazarga tutish mumkin. Nutqiy bosqich tayyorlov bosqichidan o'zining produktivligi farqlanadi. Nutqiy malakalarning shakllanishi aynan ijodiy topshiriqlarni bajarish orqali vuudga keladi. Amalga oshirilgan ish natijasida o'rganilayotgan hodisa bo'yicha dalilning mustaqil qismining yaratilishiga imkon tug'iladi.

Nutqiy bosqich esa eng oxirgi xulosa va mushohadalarni tushuntirib, aytib berish hisoblanadi, Bu jarayon avtonom harakatlarni talab etadi: mazmunning qurilishi, fikrlar ketma-ketligini o'rnatish, ma'lum til birliklarini maksimal darajada qo'llash. Keyingi bosqichlarda nutqiy faoliyatni yo'naltiruvchi vosita sifatida egallangan bilim va alohida ko'nikmalarning shakllanganlik darajasini aniqlashda nafaqat og'zaki nutq, balki yozma nutqning ham egallanganlik darajasini aniqlash kutilgan samarani beradi.

Chet tilini o'rgatadigan oliy ta'lim dargohlarining "Tili o'rganilayotgan mamlakatlar adabiyoti" fani o'quv dasturidagi XX asr Amerika "yo'qotilgan

avlod” adabiyoti bo‘limida quyidagi mavzular o‘rganish uchun tavsiya etiladi:

Amerika modernizmi. E.Xeminguey ijodida birinchi jahon urushi mavzusining aks ettirilishi. E.Xeminguey «O‘zini yo‘qotgan avlod» jarchisi sifatida. “Alvido, qurol” romani. Matn ostida ma’no - “Aysberg” tamoyili. E.Xeminguey ijodining so‘nggi davri. «Chol va dengiz» asari.

F.S.Fitsjeraldning “Buyuk Getsbi” romani.

Sh.Anderson ijodida psixologik novellanavislik va AQSH adabiy an‘analari.

Dos Passos va «AQSH» trilogiyasi. AQSH adabiyotida janub mavzusi.

Uilyam Folkner ijodining uziga xos xususiyatlari. Snopslar oilasi haqida trilogiya. Folkner romanlarida janub, psixologizm, zamon muammolari.

«Shovqin va g‘azab», «Yorug‘lik» va «O‘g‘rilar» romanlari bilan mashhur bo‘lgan amerikalik yozuvchi Uilyam Folkner adabiyot bo‘yicha Nobel mukofoti va Jozef Pulitser mukofotiga sazovor bo‘lgan yagona Missisipilik yozuvchi edi. Dastlab muallifning asarlari unchalik mashhur bo‘lmagan, ammo keyinchalik ular Jahon zamonaviy kutubxonasi kengashi tomonidan 100 ta eng yaxshi ingliz tilidagi kitoblar ro‘yxatiga kiritilgan.

Uilyam o‘n uchta hikoyalar to‘plamini nashr ettirdi. «Emili uchun atirgul», «Qizil barglar», «Oqshom quyoshi» va «Quruq sentyabr» nomli hikoyalarda irqiy adolatsizlik va axloqsizlik, zulm qoralangan.

Hikoya quyidagi jumlar bilan boshlanadi:

Miss Emili Grirson o‘lganda, uni ko‘mish uchun butun shahar yig‘ildi: erkaklar qulagan ma‘budga e‘zoz-ikrom yuzasidan, xotinlar esa kamida o‘n yil inson qadami etmagan xonadonni o‘z ko‘zlari bilan ko‘rgani ichlari oshiqib keldilar, chindan ham bu eshikka ham bog‘bon, ham oshpaz bo‘lgan qari xizmatkordan boshqa hech kim yaqin yo‘lamasdi.

Bunday boshlanma zamonaviy amerika adabiyotidagi an‘anaviy usul bo‘lib, asar boshidagi tugun, jumboq o‘quvchini nafaqat qiziqtirib qo‘ya oladi, shuningdek, o‘quvchini yangi oy-fikrlar, mushohadalar girdobiga ham cho‘mdira oladi.

Miss Emili o‘limining bu qadar g‘aroyibligining sababi, u yashagan xonadon bilan bog‘liq jumboqning sirliligi o‘quvchining diqqatini voqeaga qarata oladi, shu o‘rinda asarning qiziqarliligini ham oshiradi. Qiziqarli bo‘lgan asar esa muhokamaga sabab bo‘la oladi.

Talabalar dastlab hikoyaning inglizcha variantini o‘qib chiqishgach, qayta hikoyalsh tarzida aytib beriladi. Biroq, asar mohiyati to‘la ochib berilishi uchun ham tahlil jarayoni parallel shaklda erkin so‘zlashuv tilida ham olib boriladi. Bu jarayon talabalarning o‘z milliy badiiy nutqiy ko‘nikmalarining shakllanishi uchun, asar mohiyatini to‘la anglashlari va shu uslubda o‘rganilayotgan til adabiyotini butunlay tushunishga asos bo‘ladi.

Hikoyada joylar va o‘rinlar quyidagicha tasvirlanadi:

Sinchkor qilib qurilgan hayhotday uyning suvoqlari ko‘chganiga ne zamonlar bo‘lgan, etmishinchi yillarning havoyi alfozida gumbazchalar, nayzador qubbalar, jimjimador balkonlar bilan bezatilgan bu imorat shahrimizning bir mahallar oksuyaklar mahallasi deb sanalgan ko‘chasida joylashgan edi.

Birinchi gapdagi o‘nta (Sinchkor qilib qurilgan hayhotday uyning suvoqlari ko‘chganiga ne zamonlar bo‘lgan) so‘z aslida, “qadimiy” so‘zini ifodalash

uchungina ishlatilgan. Biroq badiiy uslub talablaridan kelib chiqqan holda soʻzlar oʻz badiiy vazifasini oʻtash uchun ham xizmat qilyapti. Qadimiy imorat edi, deyish ham mumkin boʻlardi, biroq tasviriylilik, badiiylik toʻlaqonli boʻlolmas edi. Xuddi shunday ifodalilikni talabalar oʻz soʻzlari, oʻz nutqlari orqali gapirib berishliklari nutqliy koʻnikmalarining yuqori ekanligini anglatadi.

Yuqorida aytilganlardan kelib chiqadigan xulos shundan iboratki, talabalar oʻzga tillarda mushohada qilishlari, badiiy nafosatni his qilishlari, badiiylikni anglashlaridan oldin oʻz tillarida barchasini mujassamlay olishlari, his qila olishlari, anglab eta olishliklari ularning nutqiy koʻnikmalarining oshishiga sabab boʻladi.

Asar tahlili davomida adib inson ichki kechinmalarini, hissiyotlarini tasvirlashda quyidagi ifodalardan foydalanadi:

Ular boshdan-oyoq qora kiyingan, tilla zanjir osgan, zanjiri beligacha tushib, soʻng keng belbogʻ ichra goyib boʻlgan, past boʻyli, toʻlachagina xotin qora ogʻochdan ishlangan, dastasi xira oltindan qubbalangan asoga tayanib kirib kelganda, oʻrinlaridan turdilar. U boʻychan, suyagi nozik edi, shuning uchun ham boshqa paytda toʻlalik boʻlib koʻrinadigan holat hozir xomsemizlik kabi tuyular edi. Uning vujudi xuddi uzoq vaqt botqoqlik tagida yotganday shalvaygan va shishganga oʻxshardi. Murdanikiday tussiz betining semiz oʻrmalarida xamir boʻlagiga tikib qoʻyilgan ikki boʻlak koʻmirday koʻzlari bekingan edi. Mushriflar nega kelganliklarini bayon qilisharkan, bu koʻzlar ularni birma-bir suzib chiqdi.

Hikoya davomida odamlardan bezib, tor kulbasiga tobora koʻmilib borgan, “sham qotgan maʼbud” kabi sovuq haykalga aylanib borayotgan Emilining taqdiri ochilib boradi. Hikoyning soʻngida barcha koʻrguliklarning sababi ayon boʻladi.

Yuqorida taʼkidlanganidek, hikoya ikki bosqichda: tayyorlov bosqichi va nutqiy bosqichlarda tahlildan oʻtkaziladi. Asar voqeasi, qahramonlar характери, joy tasvirlari tayyorlov bosqichi uchun xizmat qilsa, asar gʻoaysining ochib berilishi, undagi voqealar mazmunining ochib berilishi nutqiy bosqichga kiradi.

Umuman olganda, harakatlarni ketma-ketlikda bajarish (nazariy materialni oʻzlashtirish, daliliy namunaga tayanish hamda lisoniy mazmunni oʻzida jamlagan tayyorlov va nutqiy mashqlarni bajarish faoliyatlari) egallangan bilimlarni daliliy xarakterdagi matnni tushunib etishda asos vazifasini bajaradi.

Q.Husanboyevaning “Nutq oʻstirish nazariyasi va metodikasi” darsligida quyidagi fikrlar taʼkidlaydi: “Bola tanlab hikoya qilishda ham, batafsil hikoya qilganda ham oʻqilgan matnni ichdan (xayolan) tahlilga tortadi. Badiiy matnning savol va topshiriqlar koʻmagida amalga oshiriladigan didaktik tahlili bolalar tafakkurini, nutqidagi mustaqillikni oʻstiradi va oʻqilgan matn mazmunini oʻzlashtirishga yordam beradi. Oʻqilgan hikoyaga rasm chizishda bola rassomlar tomonidan chizilgan rasmlardan oʻqilgan asarning mazmuniga mos birini tanlab shu asosda ishlaydi yoki oʻzi rasm chizadi. Agar bola rasmni yaxshi chiza olmasa, oʻzi chizmoqchi boʻlgan rasmni ogʻzaki tasvirlab beradi, Yaʼni soʻz bilan “chizadi”. Oʻqilgan hikoyani davom ettirish usuli maktabgacha nutqiy taʼlim amaliyotining shu bosqichida qoʻl keladi. Bu usul hikoyaning mazmuni uni davom ettirishga imkon beradigan asarlarda qoʻllaniladi”.

Oliy ta'limda nutq ta'limi jarayonida talabalar turli janrdagi asarlar tahlili tajribasiga ega bo'lishadi, ularning o'ziga xos xususiyatlarini va matni rasmiylashtirish qoidalarini bilib oladilar, matnning asosiy g'oyasini ochib berishni o'rganadilar, mavzuni izchil bayon qilishga yo'naltirilgan reja tuza oladilar, yozma nutq jarayonida o'z-o'zini nazorat qilishda, shuningdek, ishning birinchi variantini tugallashdan so'ng yo'naltiruvchi kriteriya bo'lib xizmat qiladi. Ayrim o'quvchilar mushohada mavzusini bilganlari zahotiy oq mavzu chegaralarini mustaqil belgilab olishlari ham uchraydi. Biroq, talabalar ishlarining tahlili jarayonida shu narsa aniq bo'ladiki, mavzuni kengaytirish yoki qisqartirish borasida o'quvchilar kamchiliklarga yo'l qo'yadilar, bu holat o'quvchilarning bosh g'oyani ochib berish nuqtai nazaridan o'z-o'zini nazorat qilish ko'nikmasining etarlicha darajada emasligini ko'rsatadi. Bu murakkablikning yuzaga kelishi muhokamaning quyidagi turlariga bog'liq bo'ladi:

1. Qo'yilgan savollarga berilgan to'g'ri javoblar. Hikoya qanday yakun topdi? Savol-javob mushohada g'oyasini tushunish uchun imkoniyat darajasini beradi, chunki har bir odam u yoki bu bahsli hodisa bo'yicha o'z shaxsiy dunyoqarashiga ega bo'ladi. SHuning uchun har bir o'quvchi o'z qiziqishlari va dunyoqarashidan kelib chiqib, mavzuni bayon qiladi, masalan, talaba «Nima yaxshi-yu, nima yomon?» degan savolga javob berar ekan, o'z hayotiy tajribasidan kelib chiqib, matn tuzadi. Ushbu hikoya qahramoni Emili haqida ham har kimning o'z qarashi, munosabati bo'lishi mumkin. Asar qahramoniga munosabat bildirishda bir kishining fikri umumiylik uchun asos bo'la olmasligi mumkin.

2. Munozara xarakteridagi mavzu muhokamasida, masalan, «Hikoyadagi bosh qahramon harakterini oqlay olasizmi?» savoliga javob dalillashning matniga aylanadi, uning asosi esa barcha dalil va ularni badiiy ifodalarni izlash va ularni optimal darajada joylashtirishni izlab topishga undaydi.

Muhokamani rivojlantirish uchun qulay sharoitlarni yaratadigan harakatlantiruvchi kuch sifatida bir necha qarama-qarshi qarashlarga imkon beradigan, talabalar uchun qiziqarli bo'lgan (jamiyat hayoti, insonlar o'rtasidagi o'zaromunosabat, do'zlik va boshq.) mavzular hisoblanadi;

3. Tushunchalar ma'nosini ochib berishni talab qiladigan, masalan, to'g'rilik, takabburlik, oriyat kabi mavzular asosidagi muhokamalar. Berilgan tushunchalarning ma'nosini aniqlashda qiyinchiliklar yuzaga kelsa, nufuzli manba – izohli lug'atga murojaat qilinadi. Atamaning qiyinligi tanlov vaziyatini yuzaga keltiradi: tanlangan nuqtayi nazarga moslashish yoki uni inkor qilish, masalan, «Men baxtni qanday tushunaman?», «Men uchun nima muhim: kim bo'lishmi yoki qanday bo'lish?», va boshqalar. Mavzu-tushunchalarni yoritishda muammoning qo'yilishi va uni ishonchli dalillar bilan mustahkamlashda katta mustaqillik imkonini beradi.

4. Tushunchani to'g'ridan to'g'ri ochib berishni talab qilmaydigan muhokamalar. «Baxtni har kim o'z qo'li bilan yaratadi» mavzuli muhokamada mavzu asosini ta'minlovchi savollardan foydalaniladi.

Shubhasiz, mavzuni izchil va etarlicha yoritish muhokama uchun ma'lumotlarni adekvat tanlashga bog'liq. Gap shundaki, dalillashdan maqsad

shaxsiy fikrni oddiygina olg'a surish emas, balki muammoni yoritishda uni o'qigan kishi bayon qilinayotgan masala bo'yicha muallif nuqtai nazarini aniq bilishi kerak. Bunga erishish uchun bir qator harakatlar amalga oshirilishi kerak: birinchidan, mavzu chegarasini aniqlash – bu narsa matnni yoritishda umumiy mazmunga javob bermaydigan yo'ldan borishga yoki muammoning ayrim aspektlarini unutishga yo'l qo'ymaydi. Sitatalarni asta-sekin o'qishda ochqich so'zlar – o'zida asosiy ma'lumotni ifodalaydigan va matnni tushunishda asosiy rol o'ynovchi lug'aviy birliklar aniqlanadi.

Foydalanilgan adabiyotlar:

1. Абдуллаев Ю. Жаҳон олий мактаби: қиёсий таҳлил. –Т.: Адабиёт ва санъат, 2001. –288 б.
2. Yo'ldoshev.Q., Yo'ldosheva.M. Badiiy tahlil asoslari.-Toshkent: Kamalak nashriyoti 2016.-464 b.
3. Выготский Л.С. Педагогическая психология - М.: «Педагогика-Пресс», 1996.-533 с.
4. Турдиев Б. Ёзма нуткни ўстириш юзасидан практикум. Педагогика институтларининг филология факультетлари студентлари учун ўқув кўлланма. –Т.: Ўқитувчи, 1980.
5. Husanboyeva.Q, Hazratqulov.M. Nutq o'stirish nazriyasi va metodikasi. Darslik. Samarqand-2020.216 b.
6. Husanboyeva Q. Literature as a factor for development of morality and independent thinking. –Т.: Tamaddun, 2016. –298 б.
7. <https://ziyouz.uz/jahon-nasri/uilyam-folkner/emili-uchun-atirgul>
8. <https://ru.wikipedia.org/wiki>. Википедия. Свободная энциклопедия.



## **DASTURLASH TILI ASOSIDA FUNKSIYA HOSILASINI O'QITISH METODIKASI**

DOI: <https://doi.org/10.53885/edinres.2021.37.66.056>

**Musurmonova Shahlo G'ulomovna,**

*Toshkent axborot texnologiyalar universiteti Qarshi filiali "Dasturiy injiniring" kafedrası o'qituvchisi*

---

*Annotatsiya: Ushbu maqolada dasturchi-muhandisyo'nalish talabalariga funksiya hosilasini o'qitishning dasturlash tili bilan ishlash ko'nikma va malakalarini shakllantirish, shuningdek "Nilufar guli" ta'lim metodi negizida yaratilgan imkoniyatlaridan foydalanishning ba'zi bir jihatlari haqida fikr yuritilgan. Ta'limning mobellashuvi, axborotlashuvi va integratsiyalashuvi sharoitida funksiya hosilasini o'qitishning samaradorligini oshirish uchun mutaxassis fanlarning aloqadorligini ta'minlash asosida yoritilgan.*

*Kalit so'zlar: dasturchi-muhandis, o'qitish, integratsiya, dasturlash tili, C++, dasturlash, funksiya, hosila, funksiya limiti, metod, metodika, "nilufar guli", modellashtirish, kompetensiya, ko'nikma.*

## **МЕТОДИКА ОБУЧЕНИЯ ПРОИЗВОДНОЙ ФУНКЦИИ С ПОМОЩЬЮ ЯЗЫКА ПРОГРАММИРОВАНИЯ**

**Мусурмонова Шахло Гулямовна,**

*Преподаватель кафедры «Программный инжиниринг»  
Каршинского филиала Ташкентский университет информационных технологий*

---

*Аннотация: В данной статье рассмотрены некоторые аспекты формирования навыков и умений работы с языком программирования, а также использования возможностей обучения студентов направления инженер-программист производной функции, созданных на основе образовательного метода "Цветок сирени". В условиях мобилизации, информатизации и интеграции образования производная функции освещается на основе обеспечения взаимосвязи специализированных дисциплин с целью повышения эффективности обучения.*

*Ключевые слова: инженер-программист, обучение, интеграция, язык программирования, C++, программирование, функция, производная, предел функции, метод, методика, "Цветок сирени", моделирование, компетентность, умение.*

## **METHODS FOR TEACHING A DERIVED FUNCTION USING A PROGRAMMING LANGUAGE**

**Musurmonova Shakhlo Gulyamovna,**

*Teacher department of «Software engineering» in Karshi branch of  
Tashkent University of Information Technologies*

---

*Abstract: This article discusses some aspects of the formation of skills and abilities to work with the programming language, as well as the use of*

*training opportunities for students of the direction of software engineer of a derived function, created on the basis of the educational method “Lilac Flower”. In the conditions of mobilization, informatization and integration of education, the derivative of the function is highlighted on the basis of ensuring the relationship of specialized disciplines in order to increase the effectiveness of training.*

*Keywords: software engineering, training, integration, programming language, C++, programming, function, derivative, function limit, method, methodology “Lilac flower”, modeling, competence, skill.*

Jamiyatimizda yangi ijtimoiy munosabatlarning shakllanishi, ta'limning dunyo ta'lim tizimiga integratsiyalashuvi, demokratiyalash va insonparvarlashtirish jarayonlarining rivojlanishi ta'lim jarayonida zamonaviy pedagogik texnologiyalarga yangicha yondashuv zarurligini taqozo etadi. Matematika fanini o'qitishda dasturlash tillaridan foydalanish va ta'lim metodlari asosida matematikani bayon etishni loyihalashtirish ta'lim samaradorligini oshirishning asosiy mezonidir.

Matematika fanini o'qitishda faqat o'qituvchi aktiv faoliyat ko'rsatmasdan, balki talabalar passiv holatdan darsning asosiy ishtirokchisiga aylanishi, ya'ni mustaqil ishlashlari zarur. Shu sababli texnika oliy ta'lim muassasalarida tahsil olayotgan talabalarga matematika fanini o'qitish va fanga bo'lgan qiziqishlarini orttirish, ularga chuqur va puxta bilim berish borasida, “Funksiya hosilasi” mavzusini “Nilufar guli” ta'lim metodini qo'llab, o'tilgan mavzularni takrorlash asosida dasturlash tili bilan bog'liqlikda yoritib berilsa, talabaning bu fanga nisbatan qiziqishini oshiradi. Shu bois talaba “Funksiya hosilasi” mavzusini tizimli, amaliy, tahliliy mushohada qilibgina qolmasdan, takrorlash orqali bilimini mustahkamlash ko'nikmalarini rivojlantiradi. Bu esa biz pedagoglar uchun o'z ustimizda mehnat qilishga, izlanishga olib keladi. Shuningdek, ta'lim jarayoni ishtirokchilarini bilimlarini kengaytirishga, ijodkorlikka, tinimsiz izlanishga, o'z ustida ishlashga har bir darsni haqiqatdan ham bir san'at asari sifatida taqdim etishga harakat qilmoqda [1].

$y = f(x)$  funksiya  $(a, b)$  intervalda berilgan bo‘lib,  $x_0 \in (a, b)$  bo‘lsin.  $x_0$  nuqta bilan birga shu  $(a, b)$  ga tegishli bo‘lgan  $x_0 + \Delta x$  ni ( $\Delta x \neq 0$ ) qaraladi. Natijada funksiya ushbu

$$\Delta y = \Delta f(x_0) = f(x_0 + \Delta x) - f(x_0)$$

orttirmaga ega bo‘lgan [2]. Ravshanki,

$$\frac{\Delta y}{\Delta x} = \frac{\Delta f(x_0)}{\Delta x} = \frac{f(x_0 + \Delta x) - f(x_0)}{\Delta x} \quad (1)$$

nisbat muayyan  $f(x)$  va tayin  $x_0$  da  $\Delta x$  ning funksiyasiga aylanadi.  $\Delta x \rightarrow 0$  da bu nisbat limiti funksiya hosilasi tushunchasiga olib keladi.

Funksiyaning hosilasi xususiy ortirma va limit tushunchalari asosida yoritiladi. Ta’rifini keltiramiz [3].

**Ta’rif.** Agar

$$\lim_{\Delta x \rightarrow 0} \frac{\Delta y}{\Delta x} = \lim_{\Delta x \rightarrow 0} \frac{f(x_0 + \Delta x) - f(x_0)}{\Delta x} \quad (2)$$

limit mavjud bo‘lsa, bu limit  $y = f(x)$  funksiyaning  $x_0$  nuqtadagi hosilasi deyiladi va  $f'(x_0)$  yoki  $\frac{df(x_0)}{dx}$  yoki  $y'_{x=x_0}$  kabi belgilanadi.

Agar (2) limit chekli bo‘lsa, hosila chekli deyiladi, (2) limit cheksiz bo‘lsa, hosila cheksiz deyiladi.

**Eslatma.** Funksiyaning tayin nuqtadagi chekli hosilasi sonni ifodalaydi.

Agar  $(a, b)$  oraliqning har bir  $x$  nuqtasida funksiyaning chekli hosilasi mavjud bo‘lsa, unda hosila  $x$  ning funksiyasiga aylanadi.

Funksiyaning o‘ng va chap limitlari singari funksiyaning o‘ng va chap hosilalari ta’riflanadi [4]. Ushbu

$$\lim_{\Delta x \rightarrow +0} \frac{f(x_0 + \Delta x) - f(x_0)}{\Delta x}, \quad \lim_{\Delta x \rightarrow -0} \frac{f(x_0 + \Delta x) - f(x_0)}{\Delta x}$$

limitlar mavjud bo‘lsa, ular mos ravishda funksiyaning  $x_0$  nuqtadagi o‘ng va chap hosilalari deyiladi va  $f'(x_0 + 0)$ ,  $f'(x_0 - 0)$  kabi belgilanadi:

$$f'(x_0 + 0) = \lim_{\Delta x \rightarrow +0} \frac{f(x_0 + \Delta x) - f(x_0)}{\Delta x},$$
$$f'(x_0 - 0) = \lim_{\Delta x \rightarrow -0} \frac{f(x_0 + \Delta x) - f(x_0)}{\Delta x}.$$

Xususan,  $[a, b]$  segmentda berilgan  $f(x)$  funksiyaning  $a$  nuqtadagi hosilasi deganda uning shu nuqtadan o'ng hosilasi,  $b$  nuqtadagi hosilasi deganda uning shu nuqtadagi chap hosilasi tushiniladi.

Ta'lim muassasalarining dars jarayonida zamonaviy axborot texnologiyalari imkoniyatlaridan foydalanish, ayniqsa, mutaxassislikdan kelib chiqib fanlarning o'zaro integratsiyalashuvini ta'minlash, talabalarda ijodiy faollikni oshiradi, motivatsiyani kuchaytiradi va qisqa vaqt ichida o'zlashtirish darajasini jadallashtiradi. C++ dasturlash tili asosida funksiya hosilasini o'qitishning tezkorligi, qulayligi va uzluksizligi ta'minlanadi. C++ da dastur kodi quyidagicha keltiriladi [5]:

```
#include <iostream>
using namespace std;
float limt(float x)
{ return x;
}
int main()
{ float x, delta, lim;
cin >>x>>delta;
lim= (limt(x + delta) - limt(x)) / delta;
cout <<lim;
}
```

Dasturiy injiniringi yo'nalishida tahsil olayotgan talabalarga "Funksiya hosilasi" mavzusini "Nilufar guli" ta'lim metodida loyihalashtirib o'qitishdan ko'zlangan maqsad, algoritmlash, modellashtirish va dasturlash ko'nikmalarini shakllantirib, bo'lajak dasturchilarni kelgusida kasbiy faoliyatga tayyorlashdan iborat. Mazkur metod talabalarda yangi axborotlar tizimini qabul qilish va bilimlarni o'zlashtirilishini yengillashtirish maqsadida qo'llaniladi, shuningdek, bu metod o'quvchilar uchun xotira mashqi vazifasini ham o'taydi.

"Nilufar guli" ta'lim metodini amaliy mashg'ulot jarayonida qo'llash bir qancha afzalikka ega. Xususan, auditoriyada professor-o'qituvchi va talabalar

o'rtasida teskari aloqaning mavjudligi, bosh g'oya ortidan aloqador g'oyalarning tug'ilishi va g'oyaga bog'liq vositalarga ehtiyoj sezilishi- shular jumlasidandir. Bu metoddan uyga vazifa berishda ham foydalansa bo'ladi. O'quv fanlari bo'yicha elektron o'quv vositalarining yaratilishi mazkur fanlarni o'qitishda zamonaviy axborot-kommunikatsiya texnologiyalaridan foydalanish imkoniyatini yanada kengaytiradi. Bu o'z navbatida, talabalarning mazkur fanlar bo'yicha bilimlarni chuqur o'zlashtirishlarining asosiy omili bo'lib, ta'lim-tarbiya sifati va samaradorligini oshiradi [4].

Quyida "Funksiya hosilasi" mavzusini "Nilufar guli" ta'lim metodida chizmasini tuzish qoidasi bilan tanishamiz (1-rasm):

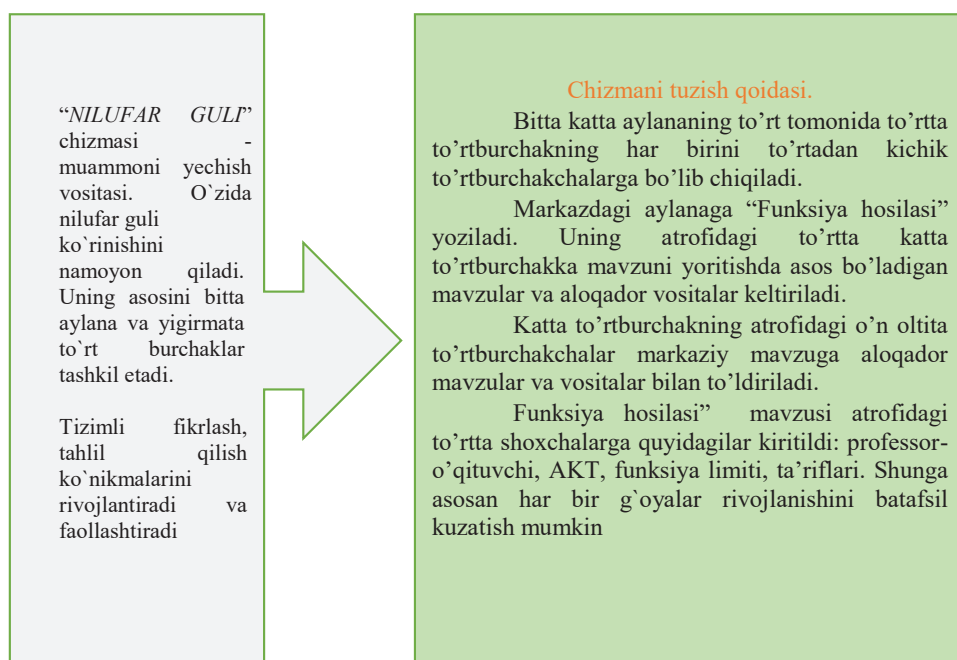

**1-rasm. Nilufar guli metodi chizmasi**

Yuqoridagi qoidalarga asosan, o'zida nilufar guli ko'rinishini namoyon qiladigan jadval chizamiz va "Funksiya hosilasi" mavzuni yoritishda asos bo'ladigan mavzular va aloqador vositalar keltiramiz.



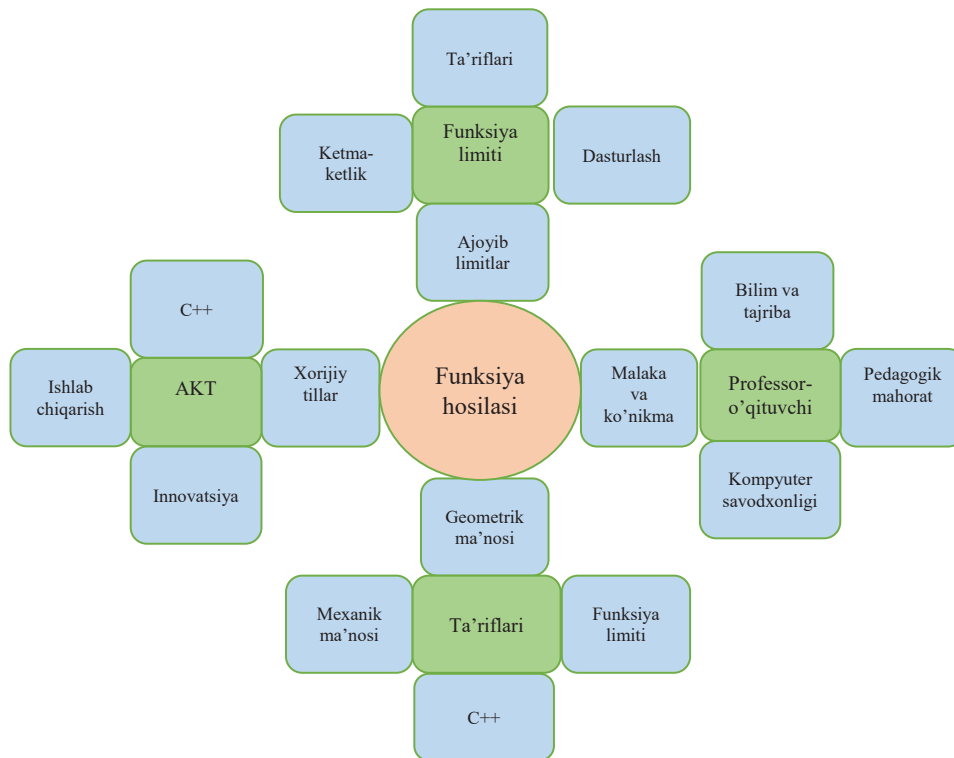

## 2-rasm. Funksiya hosilasini o'qitishda "Nilufar guli" metodi

Dasturchi-muhandis talabalarga "Funksiya hosilasi" mavzusini "Nilufar guli" ta'lim metodini qo'llab o'qitishning o'ziga xosligi markazdagi aniq g'oya asosida g'oyaga aloqador ayrim vosita va faktlarni "nilufar guli yaproqlariga" modellashtirishdir. Modellashtirilgan dasturlardan foydalanish tasavvur qilish, ko'z oldiga keltirish qiyin bo'lgan materiallarni tushunarli bo'lishini anglatadi. Bu esa dasturchi talabalar uchun ma'lumotlarni grafik rejimda uzoq muddat esda saqlab qolishni ta'minlaydi. Shuningdek, dars jarayonini sifatli tashkil etish hamda bilim berish darajasini oshishiga olib keladi [6].

Texnika oliy o'quv yurtlarida matematika fanini o'qitishda ta'lim samaradorligini oshirish uchun zamonaviy axborot va ilg'or pedagogik texnologiyalardan keng foydalanilsa, talabalarni o'quv materiallarni mustaqil ravishda o'rganishiga, ularning amaliy va nazariy ko'nikmalarni shakllanishiga va kasbiy kompetensiyalarini rivojlantirishga xizmat qiladi.

Foydalanilgan adabiyotlar ro'yxati

Xolmatov T.X., Toylaqov N.I. Amaliy matematika, dasturlash va kompyuterning dasturiy ta'minoti. O'quv qo'llanma. – Toshkent. 2000

Ostonov Q. «Matematika va informatika o'qitish uslubi» predmeti bo'yicha o'quv-uslubiy majmua (bakalavriat bosqichi o'quvchilari uchun), Samarqand.:SamDU.2011,338 b.

Данко П.С., Попов А.Г., Кожевникова Т.Я. Всшая математика в упражнениях и задачах. Седмое издание. - М.: Всшая; школа, 2015

Azlarov T. A., Mansurov X. Matematik analiz. 1 va 2 qismlar-T., «O'qituvchi», 1986, 1989.

Тураев С.Ж. Повышение качества профессиональной деятельности студентов с привлечением к научному проекту. XII Международной научно-практической конференции «Инновации в технологиях и образовании», 21-22



**МАТЕМАТИКА ФАНИНИ ФАНЛАРАРО ИНТЕГРАЦИОН  
ЎҚИТИШДА ИННОВАЦИОН ТЕХНОЛОГИЯЛАРДАН  
ФЙДАЛАНИШ**

DOI: <https://doi.org/10.53885/edinres.2021.95.32.055>

**Хайитов Баҳодир Юсуфович,**

*Тошкент ахборот технологиялари университети Қарши филиали  
ўқитувчиси*

*Аннотация: Ушбу мақолада талабаларга математика фанини ўқитишда “Дастурлаш” ва “Математика” фанларнинг фанлараро интеграциясини таъминлаш натижасида касбий-амалий кўникмаларини шакллантириши келтириб кўрсатилган. Бундан ташқари, техника олий таълим муассасаларида “Дастурий инжиниринг” бакалавриат таълим йўналиши талабаларини касбий фаолиятга тайёрлашда математика ва дастурлаш фанлари орқали ўқитишнинг модилли ёндашуви самарали эканлиги аниқланган.*

*Калит сўзлар: кибернетика, алгоритмлар назарияси, математик моделлаштириши, субъект-объект, субъект-субъект, ҳодиса, компиляция, касбий фаолият, интеграция, концептуал*

**ИСПОЛЬЗОВАНИЕ ИННОВАЦИОННЫХ ТЕХНОЛОГИЙ  
В МЕЖПРЕДМЕТНОГО ИНТЕГРАЦИОННЫХ ОБУЧЕНИИ  
МАТЕМАТИЧЕСКИХ ДИСЦИПЛИН**

**Хайитов Баҳодир Юсуфович,**

*Преподаватель Каршинского филиала Ташкентский университет  
информационных технологий*

*Аннотация: В данной статье показано формирование профессиональных и практических навыков студентами в результате обеспечения интеграции дисциплин «программирование» и «математика» в преподавании математики. Кроме того, в технических вузах было определено, что модульный подход к преподаванию дисциплины «Математика» и «Программирование» эффективно при подготовке студентов по направлению «Программный инжиниринг» к профессиональной деятельности.*

*Ключевые слова: кибернетика, теория алгоритмов, математическое моделирование, субъект-объект, субъект-субъект, явление, компиляция, профессиональная деятельность, интеграция, концептуальное*

**THE USE OF INNOVATIVE TECHNOLOGIES IN  
INTERDISCIPLINARY INTEGRATION TEACHING OF  
MATHEMATICAL DISCIPLINES**

**Hayitov Bakhodir Yusufovich,**

*Assistant Karshi branch of Tashkent University of Information  
Technologies*

*Abstract: This article shows the formation of professional and practical skills by students as a result of ensuring the integration of the disciplines «Programming» and «Mathematics» in teaching mathematics. In addition, it was determined in technical universities that a modular approach to teaching the*

*discipline «Mathematics» and «Programming» is effective in preparing students in the direction of «Software Engineering» for professional activity.*

*Keywords: cybernetics, theory of algorithms, mathematical modeling, subject-object, subject-subject, phenomenon, compilation, professional activity, integration, conceptual*

Бугунги кунда ахборот технологиялари халқ хўжалигининг барча соҳаларига изчил тарзда кириб борди ва жадал ривожланишига асос солди. Эндиликда бирорта соҳани ахборот коммуникация технологияларисиз тасаввур этиш қийин. Ахборот коммуникация технологиялари таълим жараёнининг сифатини, бўлажак мутахассисларининг назарий ва амалий салоҳиятини, компетентлигини оширишни таъминловчи инструментал, замонавий ўқитиш технологиясининг асоси бўлиб хизмат қилмоқда. Ҳозирги пайтда ҳар қандай касб эгаси ахборот коммуникация технологияларининг (АКТ) турли туман усул ва методларидан касбий фаолияти доирасида самарали фойдаланиши зарур [1].

Техника олий таълим муассасаларида математика ва дастурлаш фанларини ўқитишни янада фаоллаштирувчи, қизиқарли ва келажаги порлоқ йўналишлардан бири фанлараро интеграцияни, интеграллашган ўқитиш тизимларини, ҳамда бундай тизимларни қўллаб қувватловчи махсус ахборот технологияларини, тизимларини яратишдир ҳисобланади. Дастурлаш фани, маълумки, назарий жиҳатдан кибернетиканинг келиб чиқиши ва ривожланиши натижасида математика фани бағрида “униб” чиқди, шу боисдан ҳам математик аппаратсиз фаолият кўрсатаолмайди. Дастурлаш фанининг жуда кўп компонентларини “математикасиз” тасаввур қилиш қийин: математик мантиқ асослари; арифметик асослари; ҳисоблаш системалари; эҳтимоллар назарияси элементлари ва математик статистика; алгоритмлар назарияси; графлар назарияси; математик моделлаштириш асослари; тақрибий ҳисоблаш методлари ва бошқалар. Дастурлаш фанининг бундай компонентларини ўрганиш тажрибаси шундан далолат берадики, талабалар математика фанини тизим даражасида тасаввур этишади, унинг янги элементларини, методларини, услубларини енгил ва чуқур ўзлаштираоладилар [2].

Техника олий таълим муассасаларида “Дастурий инжиниринг” таълим йўналиши талабалари математиканинг ахборотлашган жамиятдаги жуда катта ролини тушуниб етиши, ўз навбатида, талабада математиканинг усул ва методларини амалий жиҳатдан пухта ўзлаштиришига, амалиётга қўллаш бўйича кўникмалар ҳосил қилишга ва натижада билим олиш жараёнини фаоллаштиришга, жадаллаштиришга имконият яратади.

Дастурлаш ва математика фанларини узвийликда, ўзаро боғлиқликда самарали ўқитишнинг илғор усулларидан бири интеграллашган, яъни қўшма дарсларни ташкил қилишдир, натижада ўқув жараёни бир-бири билан чамбарчас боғланган турли-туман ҳодисаларга бой бўлади ва машғулот қизиқарли, жадал, изланувчан характерда бўлади. Дарс машғулотлари давомида математик ва дастурий мавзунини баён қилиш давомида бир-бирини тўлдиради, изоҳлар билан билим олиш жараёнини янада такомиллаштиради. Иккинчи томондан бундай интеграллашган қўшма дарс услуби талабаларнинг имкониятларини янада яхшироқ билиб олишга, баҳолашга имконият яратади, талабада билим олишга бўлган

қизиқишни янада ривожлантиради, фаоллаштиради, янгиликга интилишни шакллантиради [3].

Интеграллашган ва компьютерлашган дарс машғулотларида замонавий ахборот коммуникация воситаларидан ва педагогик технологиялардан фойдаланиш машғулотни индивидуаллаштиришга, талабаларда математика ва информатика фанларига бўлган мотивацияни кучайтиришга, ривожлантиришга, тескари алоқани такомиллаштиришга (талаба-ўқитувчи), билимларни объектив баҳолашга, фанларнинг узвий алоқадорлигидаги нозик (ўзлаштириш қийин бўлган тушунчаларни) жойларини аниқлашга, дарсни дифференциялаштирилган тарзда ташкил қилишга, дарс машғулотининг тузилмасини ўзгартиришга, билим олиш даражасини оширишга олиб келади [4].

Техника олий таълим муассасаларининг моддий-техник базасини модернизация қилиш ва мутахассислар тайёрлаш сифатини тубдан яхшилаш ишлари кенг қўламда амалга оширилмоқда.

Ҳозирги кунда барча олий таълим муассасалари битирувчиларига қатъий талаб қўйилмоқда:

улар замонавий компьютер ва ахборот технологиялари;  
хорижий тиллар, айниқса, инглиз тилини мукамал билиши керак.

Замонавий педагогик технологияларни бир неча турга бўлиш мумкин:

Муаммоли таълим технологиялари;  
Дидактик-ўйинларга асосланган технологиялар;  
Ҳамкорлик технологиялари;  
Модулли технологиялар.

Бугунги кунда талаба шахсини барча имкониятларини юзага чиқариш учун албатта таълим шахсга йўналтирилган тавсифда бўлиши талаб этилади. Бунинг учун таълимни ташкил этиш жараёнида талабанинг қобилиятлари, эҳтиёжлари ва ўзига хос жиҳатларини ҳисобга олиш лозим. Ана шу элементлар ҳисобга олинган тақдирда ўз-ўзидан дифференциаллашган, ривожлантирувчи, ўқишга бўлган мотивларни кучайтирувчи “субъект-субъект” концепциясига асосланган таълим тизими келиб чиқади.

Анъанавий таълим тизимида чуқур ўрнашиб қолган педагогик парадигмалардан бири бу субъект-объект муносабатларидир. Бу ёндашув немис педагоги И.Ф.Гербард томонидан киритилган. Бундй ёндашувда педагог субъект ролини бажаради ва қандай ўқитиш, қандай талабаларни ишлаб чиқиш, талабалар жамоасини қай йўналишда ривожлантиришни фақат ўз ёндашуви асосида ҳал этади. Талабалар эса пассив ҳолда объект ролини бажаради. Талабаларнинг асосий фаолияти эслаб қолиш, тушиниш, қўллашга ўрганиш ҳисобланади. Бу парадигмага қарши ғояни америкалик педагог Д.Дьюи ишлаб чиққан. Унинг фикрича “Нимани ва қандай ўқиш лозим?” деган саволларга жавоб топишда талабага ҳам эркинлик бериш ва унинг хоҳишларини ҳисобга олиш лозим [7]. Талаба ўз фаолиятини, ўз тақдирини, ўз ҳаётини мустақил бошқаришга фаол киришсин. Бу концепция “субъект-субъект” муносабатлари сифатида тан олинди ва кўпгина ривожланган давлатлар таълим тизимида ўз ўрнига эга.

Таъкидлаш лозимки, таълим тарихида йиғилган бой дидактик тажрибанинг ижобий жиҳатлари ўз аксини модулли таълимда топди. “Модулли таълим” тушунчаси 1971 йилларда Ж.Рассел томонидан

киритилди. Рассел модулни ўқув пакети сифатида талқин этади ва унга ўқув материалнинг концептуал бирлигини ўрганишга оид ҳаракатларни киратади. Б.М.Гольдшмид – модулни талабага маълум кўзланган натижага етишга ёрдам берувчи мустақил бирлик сифатида талқин этади [8].

Н.В.Борисова, Е.М. Дурко ва бошқа олимларнинг фикрларини ўрганиш натижасида қуйидаги кўринишлардаги модулларни ажаратиш мумкин:

мустақил концептуал кичик бирлик;

модул мустақил бирлик сифатида бир ўқув курсини ўз ичига олиб, бир неча блоklarни ўзида мужассам этади;

модул маълум мутахассисликка тегишли бўлган бир қанча ўқув предметларни ўзида мужассамлаштирувчи фанлараро бирлик бўла олади;

аниқ бир мутахассисликни эгаллашга йўналтирилган касбий таълим модули.

Масофадан ўқитиш таълимининг оммавийлашувида Интернет (“он-лайн”)нинг роли, телекоммуникацияларнинг ўрни, барча инсонларнинг Интернетга баробар очик ташрифи учун йўлак WWW (Wэб) технологиясини яратган олим Тим Бернерс Лининг хизмати бекиёсдир. Ҳозирги кунда масофавий таълим АҚШда мукамал шаклланган бўлиб, унинг вужудга келиши 1970-йиллар охирига бориб тақалади. Дунёда интерактив таълим олишнинг кўплаб базалари вужудга келмоқда. Жумладан, Британия очик университетига қарашли масофавий таълим умумжаҳон марказининг маълумотлар базасини мисол қилиб келтириш мумкин. Дистант услубида Халқаро Кенгаш фаолият кўрсатяпти, “D – Learning” – масофавий таълим олаётган талабаларнинг сони тобора ортиб бормоқда. Ўтган асрнинг 80-йиллари охирида шахсий компьютер имкониятларининг ошиши ўқитиш тизимини соддалаштириш ва автоматлаштириш билан боғлиқ янги имкониятларни вужудга келтирди. Компьютер ўргатувчи дастурлар ҳар хил ўйинлар шаклида пайдо бўлди [5].

Замонавий ахборот-коммуникация технологиялари ва Интернет масофавий ўқитишнинг тезкорлик ва соддалаштирилган тартибда кенг тарқалишига имкон берди. Интернетрадио ва телевидениега нисбатан жуда катта силжишларга олиб келди. Ҳар қандай талаба билан у қаерда жойлашганлигидан қатъи назар мулоқотга киришиш ва қайтарув алоқага киришиш имкониятлари пайдо бўлди. Тезкор интернетнинг тарқалиши ўқиш учун «онлайн» семинар тизимига ўтиш имконини берди ва натижада масофавий ўқитиш тизими вужудга келди. Масофавий ўқитиш жараёнида талабаларнинг ҳамма вақт аудиторияда бўлиши талаб қилинмайди [6]. Масофавий ўқитишни амалга оширувчи кўпчилик ўқув муассасаларида умумий машғулотлар ўтказиб келинмоқда, айрим ҳолатларда улар кечки вақт ёки дам олиш кунлари ўтказилади. Бундай машғулотларда талабаларнинг қатнашиши шарт эмас, бироқ талабаларнинг амалий кўникмаларини ва касбий фаолиятга тайёргарлигини такомиллаштириш учун уларнинг бундай машғулотларда иштирок этиши жуда фойдали ҳисобланади.

Foydalanilgan adabiyotlar

О’zbekiston Respublikasi Prezidentining 2020 yil 7 maydagi “Matematika





sohasidagi ta'lim sifatini oshirish va ilmiy-tadqiqotlarni rivojlantirish chora-tadbirlari to'g'risida'gi PQ-4708-sonli qarori

Tuychiyev T. T., Djumaboyev D. X. Matematik analiz fanidan 1-kurs talabalari uchun laboratoriya ishlari.-T. «M. Ulugbek nomidagi Uzbekiston Milliy Universiteti»-2003.

Xolmatov T.X., Toylaqov N.I. Amaliy matematika, dasturlash va kompyuterning dasturiy ta'minoti. O'quv qo'llanma. – Toshkent. 2000

Ostonov Q. «Matematika va informatika o'qitish uslubiyati» predmeti bo'yicha o'quv-uslubiy majmua (bakalavriat bosqichi o'quvchilari uchun), Samarqand.:SamDU.2011,338 b.

Тураев С.Ж. Повышение качества профессиональной деятельности студентов с привлечением к научному проекту. XII Международной научно-практической конференции «Инновации в технологиях и образовании», 21-22 марта 2019 г., Филиал КузГТУ в г. Белово. – Белово: 2019. – Ч. 4. -240-241 с.

Turaev S.J. (2019) “Methods of the using of software program Microsoft Excel in practical and laboratory occupation on physics” Scientific Bulletin of Namangan State University: Vol. 1 : Iss. 10 , Article 55. –P. 292-297.

Прохоров Г.В., Леденев М.А., Колбеев В.В. Пакет символьных вычислений Maple V. - М.: Петит, 1997.

Sa'dullayev A., Mansurov X., Xudoyberganov G., Vorisov A., Gulomov R. Matematik analiz kursidan misol va masalalar tuplami. 2-kism-T. «Uzbekiston»-1995.

## МЕҲРИБОНЛИК УЙИ ТАРБИЯЛАНУВЧИЛАРИНИ ИЖТИМОЙЛАШТИРИШНИНГ НАЗАРИЙ ВА АМАЛИЙ ЖИҲАТЛАРИ

DOI: <https://doi.org/10.53885/edinres.2021.15.72.054>

Зоҳид Алимардонов,  
Ўзбекистон Республикаси Жамоат хавфсизлиги университети кафедра  
бошлиғи в.в.б., п.ф.ф.д. (PhD), доцент

Ғайрат Икматуллаев,  
Ўзбекистон Республикаси Жамоат хавфсизлиги университети кафедра  
доценти, п.ф.ф.д. (PhD)

## ТЕОРЕТИЧЕСКИЕ И ПРАКТИЧЕСКИЕ АСПЕКТЫ СОЦИАЛИЗАЦИИ ДЕТЕЙ-СИРОТ

## THEORETICAL AND PRACTICAL ASPECTS OF SOCIALIZATION OF ORPHANS

Аннотация: Ушбу мақолада Меҳрибонлик уйи тарбияланувчиларини ижтимоийлаштиришнинг назарий ва амалий жиҳатлари, бу борадаги муаммолар, олимларнинг илмий тадқиқот ишлари ҳақида сўз борган. Тарбияланувчиларни ижтимоийлаштириш борасида таклиф ва тавсиялар илгари сурилган.

Калит сўзлар: Меҳрибонлик уйи, болалар шаҳарчаси, ижтимоийлашув, шахс, бола, оила, фостер оила, патронат, жамият, ота-она, тарбиячи, ўқитувчи.

Аннотация: В статье рассматриваются теоретические и практические аспекты социализации детей-сирот, проблемы в этой области, исследовательская работа ученых. Выдвинуты предложения и рекомендации по социализации школьников.

Ключевые слова: детский дом, детский городок, социализация, человек, ребенок, семья, приемная семья, патронат, сообщество, родитель, воспитатель, педагог.

Annotation: The article examines the theoretical and practical aspects of the socialization of orphans, problems in this area, research work of scientists. Suggestions and recommendations for the socialization of schoolchildren are put forward.

Key words: orphanage, playground, socialization, person, child, family, foster family, patronage, community, parent, educator, teacher.

Инсоннинг ривожланиши, шахс сифатида камол топиши ва жамиятда ўз ўрнини эгаллашида, умуман олганда, унинг ижтимоийлашувида оила муҳим ўрин эгаллайди. Оиладаги қадрият ва анъаналар, ота-она ва яқинлар томонидан кўрсатиладиган меҳр, ғамхўрликдан инсон куч олиб, вояга етади, ҳаётда ўз ўрнини эгаллайди. Оила муҳитидан узоқда вояга етган

Меҳрибонлик уйи тарбияланувчиларида бу борада муаммолар кузатилади.

А.Д.Киргинцеванинг фикрича, “Бола учун оила – жисмоний, психологик, ҳиссий, интеллектуал ва ижтимоий шаклланишнинг энг кулай муҳити ҳисобланади”. Бола оилада ўзининг биологик ва социал эҳтиёжларини қондиради, ўзининг мақомини белгилайди, ўзининг турли ижтимоий ролларда қўллаб-қувватланади.

Шу ўринда, “Меҳрибонлик” уйи тарбияланувчилари ҳаётида уларнинг тарбияланувчилари муҳим ўрин тутишини алоҳида таъкидлаш лозим. Ўтказилган тадқиқот натижаларига кўра, “Меҳрибонлик” уйи тарбияланувчиларининг асосий ёрдамни ўқитувчи (41,4 фоиз) ва тарбиячилар (79,8 фоиз) дан олиши (гимназияда таълим олувчилар эса қариндошлар (59,2 фоиз) ва синфдошлари (55,1 фоиз)дан) тарбиячиларнинг ижтимоий мақомини ўзида акс эттиради. Айнан тарбиячилар қийин ҳаётий вазиятга тушиб қолган “Меҳрибонлик” уйи тарбияланувчилари учун ота-она ўрнини босишади. Асосий ёрдам ва қўллаб-қувватлашни амалга оширишади.

Олиб борилган тадқиқотлар натижаларига кўра, интернат муассасаларидан чиққан болаларнинг 40 фоизи жиноятчи, 40 фоизи гиёҳванд бўлишар, 10 фоизи ўз жонига қасд қилиш йўли билан ҳаётга нукта қўйишар экан. Фақат 10 фоизигина мустақил ҳаётга тайёр бўлишаркан.

Илмий адабиётларда келтирилишича, “Ижтимоийлашув” атамасини биринчи булиб америкалик социолог Ф. Г. Кеддингс инсонларга нисбатан қўллаган. У “Ижтимоийлашув назарияси” (1987) китобида ҳозиргига яқин маънода “ижтимоий табиат ёки индивид характери ривожлантириш, инсонни ижтимоий ҳаётга тайёрлашди” деган фикрни билдиради.

П.ф.д., профессор Н.М.Эгамбердиеванинг фикрича, агар шахснинг жамиятга кириш ида мослашув ва индивидуаллашув жараёнлари ўртасида тенглик юзага келса, инсоннинг жамиятга яқинлашуви рўй беради. Шу билан бирга, бундай ҳолларда шахс ва муҳитнинг ўзаро таъсир этиши ҳам содир бўлади.

Меҳрибонлик уйи тарбияланувчиларининг ижтимоийлашуви масаласи қатор олим ва тадқиқотчиларнинг объекти сифатида ўрганилган. Хусусан, Ў.М.Асқарова Меҳрибонлик уйлари тарбияланувчиларининг ижтимоий ҳаётга тайёрлашнинг педагогик механизмлари ни, Г.Р.Юсупова Меҳрибонлик уйлари тарбияланувчиларида толерантлик фазилатини шакллантириш технологияси ни, И.О.Ҳайдаров Меҳрибонлик уйида тарбияланувчилар шахсининг индивидуал ва ижтимоий психологик хусусиятлари ни тадқиқ қилган.

Ў.М.Асқарова Меҳрибонлик уйлари тарбияланувчиларининг ижтимоий ҳаётга тайёрлашнинг таркибий асослари патронат хизматни ташкил этишнинг микроомиллар билан интегратив уйғунлигини таъминлаш зарурлигига, Г.Р.Юсупова Меҳрибонлик уйлари тарбияланувчиларида толерантлик фазилатларини шакллантиришга доир ижтимоий-педагогик фаолият мазмунини ёритиб беришга эътибор қаратган. И.О.Ҳайдаров Меҳрибонлик уйларида тарбияланаётган болалар ҳаётининг, турмуш тарзининг, яшаш шароитларининг ўзига хослиги, уларнинг индивидуал

психологик, ижтимоий психологик хусусиятларининг шаклланишига таъсир кўрсатишини илмий жиҳатдан асослаб берган.

Ў.М.Асқарованинг “Модернизациялашган тарбия тизimini ишлаб чиқишнинг илмий асослари фундаментал тарзда ёритиб берилмаганлиги республикамизда меҳрибонлик уйлари тарбияланувчиларини ижтимоий ҳаётга тайёрлашнинг педагогик механизмларини такомиллаштириш долзарб масала эканлигини кўрсатади”, деган фикрларига тўла-тўқис қўшилиш мумкин.

Меҳрибонлик уйлари тарбияланувчиларини ижтимоий ҳаётга тайёрлаш механизмларини такомиллаштиришга доир хорижий олимлар Дж.Боулби, К.Броун, У.Гольдфарб, Е.Дональдсон, Р.Джонсон, С.Нелсон, Р.КАртерлар томонидан амалга оширилган. Мазкур илмий изланишларда етим ва ота-она қарамоғисиз қолган болаларда юзага келадиган эмоционал хулқ-атвор ва интеллектуал муаммолар, оила типигаги болалар уйлари ташкил этишнинг ижтимоий-психологик механизмлари аниқлаштириб берилган.

Маълумотларга кўра, бугунги кунда мамлакатимизда 3 та Болалар уйида 560 нафар, 16 та Меҳрибонлик уйи ва 4 та Болалар шаҳарчасида 1 минг 823 нафар, 86 та махсус мактаб-интернатда 21 минг нафар ўғил-қизлар тарбияланмоқда. Бундан ташқари, 79 минг нафар болалар ҳомийлик, васийлик ва оила патронати қарамоғига олинган.

Президент Шавкат Мирзиёев раислигида 28 июль куни ўтказилган ногиронлиги бўлган, ота-она қарамоғидан маҳрум ва етим болаларни давлат томонидан қўллаб-қувватлашни кенгайтириш ҳамда ижтимоий нафақаларни такомиллаштириш масалалари бўйича видеоселектор йиғилишида сўнгги ўн йилда Меҳрибонлик уйлари ва Болалар шаҳарчалари битирувчиларининг 51 фоизига уй-жой ажратилганлиги, Меҳрибонлик уйларида чикқан йигит-қизларнинг 64 фоизи иш билан таъминланганлиги ва таълим-тарбия сифати ҳам юқори эмаслиги таъкидлаб ўтилди.

Меҳрибонлик уйларидаги болаларни оилага яқин муҳитда тарбиялаш, билим ва маънавиятли, ватанпарвар инсонлар этиб вояга етказиш мақсадида янги тизим жорий қилиниши белгиланди. Унга кўра, 16 та Меҳрибонлик уйи ва 4 та Болалар шаҳарчаларидаги ёшларнинг таълим-тарбиясига Ўзбекистон Республикаси Миллий гвардияси масъул бўлиши, бунинг учун кўмондон ўринбосари лавозими жорий этилиб, алоҳида бошқарма ташкил этилиши қайд этилди.

Ўзбекистон Республикаси Президентининг “Етим болалар ва ота-она қарамоғидан маҳрум бўлган болаларни тарбиялашнинг тубдан янгиланган тизimini жорий этиш чора-тадбирлари тўғрисида”ги ПҚ-5215-сон Қарори га мувофиқ «Меҳрибонлик» уйлари, Болалар шаҳарчалари, оилавий болалар уйлари ва Соғлиқни сақлаш вазирлиги тизимининг Болалар уйлари Миллий гвардияга бириктирилди.

Миллий гвардия марказий девони тузилмасида ўқув-тарбия муассасаларида ёшларнинг таълим ва тарбия олиш жараёнларини ҳамда уларнинг бўш вақтини самарали ташкил этишга масъул Миллий гвардия кўмондонининг ўринбосари лавозими жорий этилди, Жамоат хавфсизлиги

университетида «Ҳарбий ватанпарварлик, маънавий-маърифий тарбия ва ёшлар билан ижтимоий ишлаш» кафедраси ташкил этилди.

Бугунги кунда Жамоат хавфсизлиги университети «Ҳарбий ватанпарварлик, маънавий-маърифий тарбия ва ёшлар билан ижтимоий ишлаш» кафедраси профессор-ўқитувчилари томонидан “Меҳрибонлик” уйлари директор ўринбосарлари билан алоҳида ўқув дастури асосида онлайн машғулотлар ташкил этиб борилмоқда.

Ўзбекистон Республикаси Президентининг “Етим болалар ва ота-она қарамоғидан маҳрум бўлган болаларни тарбиялашнинг тубдан янгиланган тизимини жорий этиш чора-тадбирлари тўғрисида”ги ПҚ-5215-сон қарори мазмун-моҳиятидан шуни англаш мумкинки, ушбу тоифадаги болаларни “Меҳрибонлик” уйлари ёки болалар шаҳарчаларида эмас имкон қадар оила муҳитида вояга етказишга ҳаракат қилинади. Албатта, буни илмий ва амалий жиҳатдан асосланган, мақбул йўл сифатида баҳолаш мумкин.

Мамлакатимизда мазкур йўналишдаги ишлар самарадорлигини ошириш, етим болалар ва ота-она қарамоғидан маҳрум бўлган болаларни ҳаётга ижтимоийлашувини тўғри ташкил этиш мақсадида, қуйидагилар тавсия этилади:

истикболда “Меҳрибонлик” уйлари ва болалар шаҳарчаларида тарбияланувчилар сонининг камайиши ва бунинг натижасида ушбу муассасалардаги тарбиячи-мутахассисларнинг ишсиз қолишидан келиб чиққан ҳолда, уларни патронат хизматида жалб этиш;

ишсиз олган тарбиячилар ва бола асраб олиш истаги бор ота-оналар ҳисобидан фостер оилаларни шакллантириш, уларни Жамоат хавфсизлиги университети «Ҳарбий ватанпарварлик, маънавий-маърифий тарбия ва ёшлар билан ижтимоий ишлаш» кафедраси томонидан махсус курсларда тайёргарликдан ўтишларини ташкиллаштириш;

етим болалар ва ота-она қарамоғидан маҳрум бўлган болаларни асраб олиш бўйича қонунчилик базасини такомиллаштириш;

илғор хориж тажрибаларидан келиб чиққан ҳолда, фостер оилаларни қўллаб-қувватлаш ва уларга имтиёзлар тизимини ташкил этиш борасида чора-тадбирларни жадаллаштириш;

“Меҳрибонлик” уйлари ва болалар шаҳарчалари тарбияланувчиларининг ижтимоийлашуви, касб-ҳунар эгаллашлари, муассасадан чиққандан кейинги тақдири бўйича тизимли мониторинг ишларини амалга ошириб бориш;

“Меҳрибонлик” уйлари ва болалар шаҳарчалари тарбияланувчиларининг ижтимоийлашуви масалалари бўйича фундаментал тадқиқотларни амалга ошириш.

Хулоса ўрнида шуни таъкидлаш лозимки, инсон ҳаётида оила муҳим ўринга эга ва унинг ижтимоийлашувида ҳам оила етакчи вазифани ўтайди. Шундай экан, тарбияланувчиларни имкон қадар оила бағрига қайтишига ҳаракат қилиш, бу борадаги тўсиқларни бартараф этиш, энг муҳими, боланинг лаёқатга эга ота-оналар бағрига қайтариш ғоят муҳим масала ҳисобланади.



## Фойдаланилган адабиётлар:

1. Киргинцева А.Д. Особенности социализации воспитанников детских домов // [https://elar.urfu.ru/bitstream/10995/50770/1/978-5-8019-0294-4\\_2012\\_297.pdf](https://elar.urfu.ru/bitstream/10995/50770/1/978-5-8019-0294-4_2012_297.pdf)
2. Бреева Е.Б. Социальное сиротство. Опыт социологического обследования // Социологические исследования. 2011. № 4. С. 12-15.
3. Эгамбердиева Н. Ижтимоий педагогика. Дарслик. Алишер Навоий номидаги Ўзбекистон Миллий кутубхонаси нашриёти Тошкент — 2009. 85-б. ([www.ziyouz.com](http://www.ziyouz.com) kutubxonasi)
4. Асқарова Ў.М. Мехрибонлик уйлари тарбияланувчиларини ижтимоий ҳаётга тайёрлашнинг педагогик механизмларини такомиллаштириш / педагогика фанлари доктори илмий даражасини олиш учун ёзилган диссертация иши Т.: -2019
5. Юсупова Г.Р. Мехрибонлик уйлари тарбияланувчиларида толерантлик фазилатини шакллантириш технологияси / педагогика фанлари номзоди илмий даражасини олиш учун ёзилган диссертация иши Т.: -2011
6. Ҳайдаров И.О. Мехрибонлик уйида тарбияланувчилар шахсининг индивидуал ва ижтимоий психологик хусусиятлари / психология фанлари номзоди илмий даражасини олиш учун ёзилган диссертация иши Т.: -1996
7. <https://president.uz/uz/lists/view/4517>
8. Ўзбекистон Республикаси Президентининг 2021 йил 9 августдаги ПҚ-5215-сон “Етим болалар ва ота-она қарамоғидан маҳрум бўлган болаларни тарбиялашнинг тубдан янгиланган тизимини жорий этиш чора-тадбирлари тўғрисида”ги // <https://lex.uz/ru/docs/5570968>

**ГРАФИК ТАЪЛИМ ЖАРАЁНИГА ИНТЕГРАТИВ ЁНДАШУВ  
АСОСИДА РАҚАМЛИ ТЕХНОЛОГИЯЛАРНИ ЖОРИЙ ЭТИШ  
САМАРАДОРЛИГИ**

DOI: <https://doi.org/10.53885/edinres.2021.57.70.053>

**Насритдинова Умида Ахмаджоновна,**

*Тошкент ирригация ва қишлоқ хўжалигини механизациялаш*

*муҳандислари институти, п.ф.ф.д. (PhD)*

*Аннотация. Мақолада бугунги кунда оммалашиб бораётган рақамли технологиялар таркибига кирувчи VR ва AR тушунчалари, уларнинг мазмуни, турлари мақсад ва вазифалари келтирилган. Педагогик фаолият ва рақамли технологияларнинг ўзаро интеграциясининг ижобий томонлари очиқ берилган ҳамда айнан график таълим соҳасида ушбу технологиялардан фойдаланиш натижасида эришиш мумкин бўлган натижалар бўйича тавсиялар берилган.*

*Калит сўзлар: рақамли технологиялар, интеграцион ёндашув, VR (virtual reallik), AR(argument reality), график фанларнинг интегротив ёндашуви*

**ЭФФЕКТИВНОСТЬ ВНЕДРЕНИЯ ЦИФРОВЫХ  
ТЕХНОЛОГИЙ НА ОСНОВЕ ИНТЕГРАЦИОННОГО ПОДХОДА К  
ГРАФИЧЕСКОМУ ОБРАЗОВАТЕЛЬНОМУ ПРОЦЕССУ**

**Насритдинова Умида Ахмаджоновна,**

*Ташкентский институт инженеров ирригации и механизации*

*сельского хозяйства, п.ф.ф.д. (PhD)*

*Аннотация. В статье представлены концепции VR и AR, их содержание, типы, цели и задачи, которые являются частью цифровых технологий, набирающих сегодня популярность. Выявлены положительные стороны взаимодействия педагогической деятельности и цифровых технологий, даны рекомендации по результатам, которые могут быть достигнуты за счет использования этих технологий в области графического образования.*

*Ключевые слова: цифровые технологии, комплексный подход, VR (виртуальная реальность), AR (аргументированная реальность), интегративный подход к графической науке.*

**EFFICIENCY OF INTRODUCTION OF DIGITAL  
TECHNOLOGIES ON THE BASIS OF INTEGRATED PRODUCTION  
TO GRAPHIC EDUCATIONAL PROCESS**

**Nasritdinova Umida Axmadjonovna,**

*Tashkent Institute of Irrigation and Agricultural Mechanization Engineers,*

*d.f.f. (PhD),*

*Annotation. The article presents the concepts of VR and AR, their content, types, goals and objectives, which are part of the digital technologies that are gaining popularity today. The positive aspects of the interaction of pedagogical*

*activities and digital technologies are revealed, and recommendations are given on the results that can be achieved through the use of these technologies in the field of graphic education.*

*Keywords: digital technologies, complex approach, VR (virtual reality), AR (argumentative reality), integrative approach to graphic science.*

Республикада рақамли индустрияни жадал ривожлантириш, миллий иқтисодиёт тармоқларининг рақобатбардошлигини ошириш, шунингдек, 2017—2021 йилларда Ўзбекистон Республикасини ривожлантиришнинг бештаустувор йўналиши бўйича Ҳаракатлар стратегиясини «Илм, маърифат варақамли иқтисодиётни ривожлантириш йили»да «Рақамли Ўзбекистон — 2030» стратегияси тасдиқланди. Ушбу стратегия асосида ҳукуматимизнинг бир нечта қарор ва фармонлари ишлаб чиқилди.

Жумладан, таълим тизимида ҳам рақамли технологияларни жорий этишнинг услуб ва методларини ишлаб чиқиш, соҳага янги педагогик ва рақамли технологияларни интеграциясини амалга оширувчи ва пировард натижада рақобатбардош кадрлар тайёрлаш тизимини йўлга қўйувчи механизм ишлаб чиқиш муҳим омил саналади[1].

График таълим жараёни кўп жиҳатдан техника олий таълим муассасаларининг бўлажак мутахассислари учун асосий таянч таълим соҳаси ҳисобланади. Ушбу таълим жараёнини олиб борувчи педагоглар эса чуқур мутахассис бўлиш билан бирга методик жараённи янги технологиялар асосида яъни рақамли технологияларни амалий жараёнда қўллашнинг усул ва воситаларини мақсадли амалга ошириш бўйича асосли тавсия ва ҳулосалар бериши ва амалиётга жорий этиши лозимдир.

Бу борада бугунги кунда рақамли технологияларнинг кенг тарқалган иборалари VR виртуал ҳақиқат(virtual reallik), булутли технологиялар ҳамда объект ҳақиқати AR(argument reality)кабиларни келтиришимиз мумкин. Қуйида улар ҳақида тушунча ва маълумотлар берамиз ва кейинги ўринларда график таълим жараёнида улардан фойдаланиш бўйича тавсиялар келтирамиз[2].

Интеграцион ёндашув - қуйидаги вазифаларни ҳал қилишга ёрдам беради: ўқувчининг интеллектуал салоҳиятини очиб беради; талабаларнинг шахсияти; касбий маҳоратини шакллантиради; ўз-ўзини тарбиялаш, ўзини ривожлантириш, сотсиализатсия қилиш учун психологик-педагогик шароитлар яратади. Ташкилий -услубий компонент ўқитиш усуллари (баҳслар, лойиҳа усули, модератсия, маслаҳат, ишбилармонлик ўйинлари, мунозаралар, давра суҳбатлари, фестиваллар, танловлар, конференциялар, касса технологиялари ва бошқалар) интеграцияни ўз ичига олади. Масалан, мунозара - талабада аниқ қизиқиш уйғотадиган таълим потенсиалига эга бўлган коллектив фаолият шакли. Ўқитувчилар ўқув машғулотларини ташкил этишнинг ушбу шаклидан фойдаланадилар (лаборатория машғулотлари учун). Ўйиннинг бу шакли ўқувчини тарбиялашда катта аҳамиятга эга, чунки у кўплаб ўқитиш, ривожлантириш ва тарбиялаш муаммоларини ҳал қилишга имкон беради; тадқиқот қобилиятларини

ривожлантириш. Ўқитишни ташкил этишнинг бу шакли сизга ўз-ўзини таҳлил қилиш ва автодидактика усулларидан фойдаланиш, турли хил ахборот манбалари билан ишлаш, уни танқидий таҳлил қилиш, гуруҳда ишлаш ва ҳ.к.ларни яратишга имкон беради.

График фанларни интеграцияси- қатор график фанларни узвий ва назарий боғлиқлигидан келиб чиқиб, бирини ўқитишда иккинчисидан фойдаланиш, уларни назарий асосларини амалий жараёнда қўллаш бунда талабанинг касбий фаолиятини аниқ ихтисослаштирилган йўналишда олиб боришини ташкил этишдан иборат[3].

График фанларни ўзаро боғлиқликда ўқитиш дарс самарасини оширибгина қолмай талабаларнинг фанга нисбатан қизиқишларини ошириш, фанни мақсад ва моҳиятини тез фурсат ичида тушуниб уни чуқур ўзлаштириш ва аниқ соҳа йўналишида ижодий фаолият олиб бориш каби ижобий натижаларни беради.

VR (virtual reallik)-атрофимиздаги оламни ёки компьютер графикаси ёрдамида яратилган видеони бизга кўриш ва эшитиш қобилиятимиз орқали техника ёрдамида ҳис қилдиришдир. Мисол учун биз бирор бир жойга бормоқчимиз ёки уни кўрмоқчимиз бунда биз интернет орқали шу нарсани расмини ёки видеосини кўраемиз. Вертуал реаллик орқали эса биз бу жараёнга бевосита киришимиз ва ҳис қилишимиз мумкин.

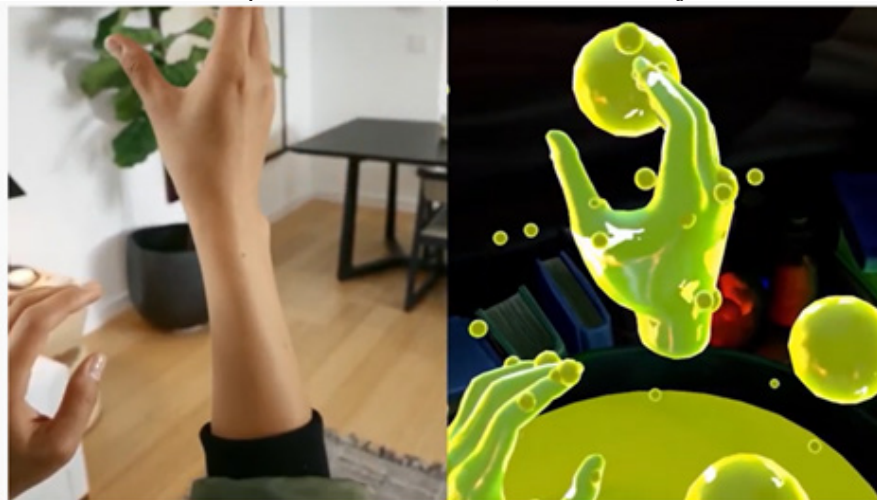

1-расм. Вертуал реалликни ҳис қилиш жараёни

Бу асосан химия, физика ва медитсинага оид фанларни ўрганиш жараёнида бажариладиган тажриба ишларида қўл келади. Бундан ташқари график таълимда ҳам талабаларда график тасаввурни ривожлантиришда восита сифатида хизмат қилади. Тўғриси бу жуда қизиқ ва ҳаяжонлидир. Вертуал реалликка кириш учун бизга махсус техника керак бўлади. Бундай техникалар учга бўлинади. Биринчиси вертуал реаллик шлемларидир[4].

1-турдаги шлемларга мобил шлемлар мисол бўлади. Мобил дейишимизга унга смартфонимизни жойлаштирамиз смартфонда махсус дастурлар ўрнатилган бўлади. Ушбу дастурлар орқали ва шлемнинг линзалари ёрдамида вертуалликни ҳис қилишимиз мумкин. Лекин ушбу вертуал реаллик шлемларида сифат у қадар кучли бўлмади сабаб бу

смартфонга ва шлемга боғлигидадир.



2-расм. 1-тур вертуал реаллик шлемларини акс эттирувчи линзаларни акс эттирувчи жараён

2-турдаги шлемларга эса ташқи аппаратларга уланувчи вертуал шлемлар киради. Буларни сифати жудаям юқори бўлади ва биз бундан анчагина қаноатлана оламиз. Уларни компьютерга, Play stationга улашимиз мумкин.



3-расм. 2-турдаги шлемларни акс эттирувчи жараён

3-тоифадаги шлемларга стендалонг шлемларни мисол қилиб келтиришимиз мумкин. Буларга oculus фирмасининг шлемлари мисол бўла олади. Бу facebookнинг маҳсулоти. Уни стендалонг дейилишига сабаб уни бирор бир компьютерга ёки смартфонга улашимиз барчаси ўзида жамланган[5].



4-расм. 3-тур стендалонг шлемлари

Биз контроллер орқали вертуал шлемни бошқарамиз. Контроллернинг



вазифаси худди биз телефонимизда сенсордан фойдаланганимиз каби ушбу контроллернинг лазеридан фойдаланамиз. Биз бу шлемдан фойдаланган вақтимизда атрофимизда бир катта меню пайдо бўлади. Ушбу менюдан фойдаланишимизда контроллерлар керак бўлади. Ушбу шлемни таққанимизда унинг ичида махсус программалар мавжуд. Ушбу вертуал тизимда қилинган дастурлар орқали кўп нарсаларни ўрганишимиз мумкин. Ушбу вертуал тизимни ўрганиш учун вертуал шлемдан фойдаланишимиз керак. Шунда тўлиқ ҳолатни ҳис қилиш мумкин[6].



5-расм. 3-тур стендалонг шлемларидан фойдаланиш жараёни

Ушбу шлемнинг магазин бўлимида турли дастурлар мавжуд ушбу дастурлардан ўзимизни қизиқтирганини ўрганишимиз мумкин.

Таълим соҳасида ҳам вертуал реаллик тизимларини қўллаш мумкин. Вертуал реалликдан фойдаланиб талабаларга янги услубда дарс бериш методикасини яратиш ва амалиётга жорий этиш мумкин.

AR(argument reality)- инсон ҳаёлидаги ғоя билан реал ҳаёт ўртасидаги чизикни олиб ташлаш деб тушуниш мумкин. Яъни инсон ҳаёлида режалаштирган тасавуридаги бирор бир мисол учун буюмни реал ҳаётда кўрмоқчисиз буни фақат ҳаёлан тасаввур қиласиз аммо реал ҳаётга етказиб беришнинг яқингача иложи йўқ эди. Ушбу технологияни айнан мобил иловаларга жорий этиш арлекомпанияси томонидан амалга оширилди. Бугунги кунда арлекомпаниясининг 100 дан ортиқ AR ни тарғиб қилиш илова дастурлари дастурлари AR ни тарғиб қилиш дастурлари мавжуд[7].

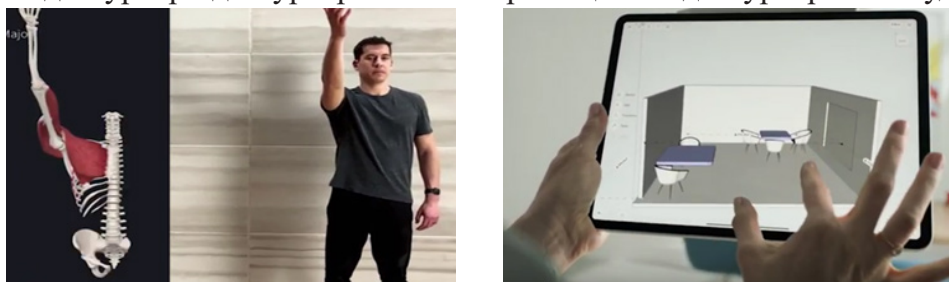

6-расм. Лойиҳанинг таркибини кузатиш жараёни

AR(argument reality) дан қандайдир объектни чизмасини чизиш, ёки уни проектини кўриш ва бошқа мақсадларда фойдаланиш мумкин. Қандайдир шаклларни ўлчаш бўйича амалларни бажариш жараёнини реал ҳаётда ишлатишингиз мумкин. Бир сўз билан айтганда смартфонга ўрнатилган иловалар орқали маълум бир қурилма ёки детални ички

қисмлари нималардан иборат эканлигини кузатиш имконини беради 6-8-расмлар. Бундан ташқари уни ишлаб чиқишда қандай материалдан фойдаланилганлиги бўйича маълумотларга эга бўлишингиз мумкин бу учун уни устида илова ўрнатилган мобил телефонингизни кўйиш кифоя ҳисобланади. Бундан ташқари AR(argument reality) дан фойдаланиб уйда мавжуд лойиҳаларни ўзгартириш ва уни олдиндан бажариб кўриш имкониятлари ҳам мавжуд 7-расм.



7-расм. AR дан фойдаланиб уйни жиҳозлашда олдиндан дизайн ҳолатини кўриш

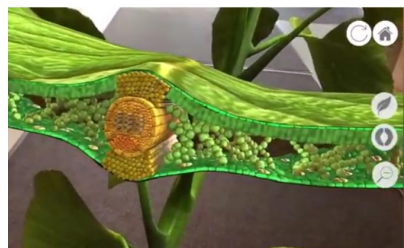

8-расм. AR дан фойдаланиб ўсимлик барги таркибини кузатиш жараёни

График таълим жараёнида AR(argument reality) дан фойдаланиш жуда кенг имкониятларни очиб беради. Сабаб талабаларда фазовий тасаввурни ривожлантириш бўйича шу пайтгача бир қатор тадқиқотлар олиб борилган бўлсада бу жараённи ҳаммада ҳам бир ҳил ривожлантиришнинг имконияти йўқлиги таълим жараёнига айнан AR(argument reality) каби воситаларни тадбиқ этиш орқали уларни тасаввур қилиш ва лойиҳа бўйича ҳулоса чиқариш талабаларга бу соҳага янада қизиқиш ортишига туртки бўлади.

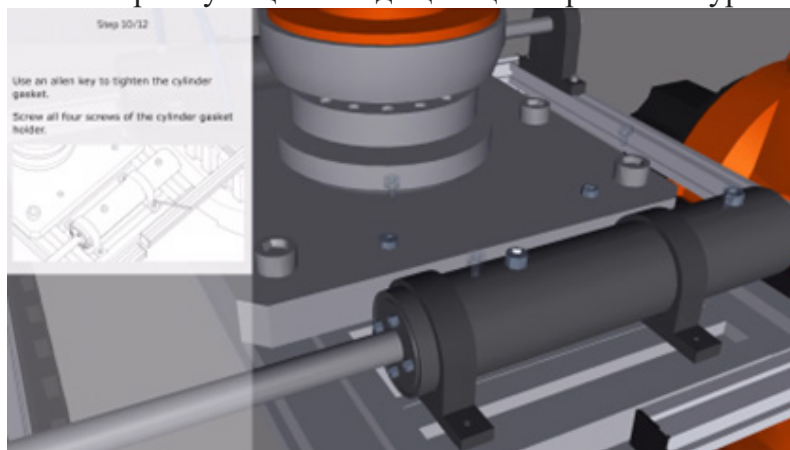

9-расм. Муҳандислик графикасига оид чизманинг 3D модели ва унинг VR va AR дан фойдаланиб ишлаш жараёнини ва таркибини кузатиш жараёни

Бундан ташқари юқоридаги расмларда кўрсатилгани каби бино иншоотларини дизайнни амалга оширишда олдиндан AR дан фойдаланиб олдиндан башоратлаш имконияти мавжудки, талабаларга нафақат тайёр лойиҳанинг таркиби билан танишиш, балки уни қандай лойиҳалаш бўйича

аввалдан башорат қилиш имконияти яратилади. Масалан “Муҳандислик ва компьютер графикаси” фанидан амалиёт ёки маъруза дарсларида топшириқларни вертуал равишда бажарилиш жараёнини кузатаётган талабалар VR (virtual reallik) дан фойдаланиб, нафақат кўриш балки шу жараёнини ўзлари вертуал ҳолатда бажариш имкониятига эга бўлсалар AR(argument reality) дан фойдаланиб ушбу топшириқнинг 2D ва 3D модели тарқибини кузатиш, уни қандай ҳосил қилиш, қирқим бериш ва конструкцияси бўйича ҳулоса қилиш имкониятига эга бўладилар 9-расм.

Ҳулоса қилиб айтганда график таълим самарадорлигини оширишда бугунги кунда юқоридаги каби янги технологияларни амалиётга жорий этиш улардан фойдаланиш, нафақат ишлаб чиқариш самарадорлигини ошириш балки ўқув жараёнида талабаларнинг фанга нисбатан қизиқишлари орттиришига, уларнинг ахборот технологияларининг янги ютуқлари билан танишишига ва уларни ўзлаштиришига ҳамда бу соҳа бўйича илмий тадқиқот ишларини олиб бориш учун ижодий фаолият олиб боришларига қулай шароит яратади.

Фойдаланилган адабиётлар

Насритдинова У.А. Компьютер графикаси фанини ўқитиш методикасининг замонавий муаммолари ва ечимлари. Монография.– Т.: Наврўз нашриёти, 2015.– Б 172.

Насритдинова У.А. Ўқитишнинг замонавий усули // Касб-хунар таълими. – Тошкент, 2012. №6. – Б. 26-27. (13.00.00; №6)

Насритдинова У.А. Использование оптимальных способов математического статистического анализа при оценке результатов педагогического эксперимента // Преподаватель XXI век. – Москва, 2017. №1. – С. 222-227. (13.00.00; №13)

Насритдинова У.А. Ўқувчи ва талабалар қобилиятини аниқлашда автоматлаштирилган “Анкета” дастуридан фойдаланиш // Узлуксиз таълим. – Тошкент, 2013. №4. – Б. 64-67. (13.00.00; №9)

Насритдинова У.А. Лойиҳалаш жараёнида чизмаларга оид давлат стандартларини автоматлаштириш бўйича методик тавсиялар // ЎЗМУ хабарлари. – Тошкент, 2013. №6. – Б. 78-81. (13.00.00; №15)

R. Manseur Virtual reality in science and engineering education.State University of New York at Oswego. American Journal of Multidisciplinary. 2018. №6. pp 125-135

S.T. Kumlu, E.Omrah The effect of the usage of virtual reality in tourism education on learning motivation. Advance Science Journal. 2021. №1. pp 235-265

## МЕТОДИКА ОРГАНИЗАЦИЯ И ПРОВЕДЕНИЕ ПЕДАГОГИЧЕСКОГО ЭКСПЕРИМЕНТА РАЗВИТИЯ ИКТ КОМПЕТЕНТНОСТИ ПЕДАГОГА ПРОФЕССИОНАЛЬНОГО ОБРАЗОВАНИЯ В УСЛОВИЯ ИНФОКОММУНИКАЦИОННОЙ СРЕДЫ

DOI: <https://doi.org/10.53885/edinres.2021.75.80.052>

**Ли Дмитрий Эдуардович,**

доктор философии (PhD) по педагогическим наукам,  
и.о. директор Ташкентского информационно-технологического  
техникума

*Аннотация. В статье освещены вопросы о методике организации и проведение педагогического эксперимента развитие информационно-коммуникационных технологий компетентности профессионального образования в условиях инфокоммуникационной среды.*

*Ключевые слова: педагогический эксперимент, компетентность педагога, профессиональное образование, инфокоммуникационная среда, методика, педагогическая инновация.*

Педагогические инновации в мировом сообществе открывают перед человечеством большие возможности в глобальном образовательном процессе. В поисках теоретических и практических решений проблем создания перспективных мегапорталов в престижных университетах (National Advice on pedagogical technology, Англия, Seoul Cyber University, Южная Корея, Chicagouniversity, США) и инновационных учебных центрах внедряется механизм разработки и внедрения образовательных ресурсов на основе цифровых технологий и инновационных разработок, в частности, современные парадигмы (3D-обучение; платформы электронного обучения: Moodle, Iias, Dokeos и т.д.) профессионального образования в среде виртуализации, моделирования, оптимизации и информационного образования.

В развитии компетенций педагогов профессионального образования в области информационно-коммуникационных технологий (ИКТ) в информационной образовательной среде в соответствии с международными педагогическими практиками, предлагается изучить учителя по набору навыков, требующих поиска, оценки, сортировки, усвоения и эффективного использования наиболее оптимальной информации. Это позволяет определить четкое направление развития ИКТ - компетенции педагогов. Данный аспект требует разработки методов и технологий развития ИКТ - компетенций педагогов, которые позволят эффективно организовать онлайн-общение в информационной образовательной среде, требует создания информационно-коммуникационной среды за счет использования цифровых технологий в образовательном процессе.

Перспективными тенденциями в повышении собственной квалификации педагогов профессиональных колледжей в мире



являются перспективные новые формы информационных технологий и независимое профессиональное развитие. До недавнего времени понятие дистанционное обучение, онлайн обучение. Обучение посредством инфокоммуникационной среды имело ряд вопросов и споров на тему эффективности для обучающегося, на тему готовности педагогов обучающегося. Результаты, и в конце концов готовности преподавателя и уровня его инфокоммуникационной компетентности.

Основой развития ИКТ-компетентности педагога профессионального колледжа предлагается ознакомиться с понятием «ИКТ компетентность педагога». Для этого на специальном сайте профессионального колледжа выкладывается информация о сущности, модели совершенствования, технология формирования и развития ИКТ компетентности педагога.

После ознакомления с теоретическими основами предлагаемой технологии проводится диагностика профессионального опыта педагогов по использованию современных ИКТ. Для этого предлагается принять участие в опросе, состоящем из трех частей:

- 1) определение уровня готовности педагога;
- 2) определение уровня мотивации;
- 3) определение уровня информационной компетентности.

Ответы отправляются на адрес, который педагог указывает при анкетировании, и на адрес администратора сайта. Кроме этого, формируется банк данных, прошедших анкетирование и количество набранных баллов респондента. Количество баллов суммируется и тем самым выявляется уровень соответствующего компонента. Если педагог набрал до 6 баллов - уровень А, от 7 до 12 балла – уровень В, от 13 до 18 баллов – уровень С.

Блоги и форумы — это наиболее популярные среды для сетевого общения. Именно эти микросреды позволяют организовать более целенаправленное и структурированное коммуникативное взаимодействие заинтересованных лиц. В современном значении под модерацией понимают технику организации интерактивного общения, это значит, что в ходе модерации происходит совместное развитие и обучение и участников, и самого модератора. Основная задача модератора – оптимизация деятельности участников коммуникации. Модератор форума или блога должен соответствовать таким характеристикам, как:

- способность концентрировать внимание на конкретной проблеме;
- готовность ориентироваться не на конкуренцию, а на кооперацию;
- способность и готовность исключения формального контроля и оценки информационного материала;
- способность и готовность к расширению способов деятельности;
- способность и готовность к созданию психологически комфортных условий для участников.

Организация и проведения педагогического эксперимента проводится в 3 этапа:

Регистрация преподавателей и анкетирование.

Деление преподавателей на контрольную и экспериментальную группу в равных долях по имеющейся ИКТ компетентности.



Обучение экспериментальной группы и анкетирование обеих групп.

Целью экспериментальной работы явилась апробация технологии развития ИКТ компетентности педагогов в условиях инфокоммуникационной среды, организованной в сети Интернет. Целью опытно-экспериментальных работ было определение начального уровня ИКТ компетентности педагогов для работы в условиях инфокоммуникационной среды, организованной посредством электронно-обучающей программы.

Целью экспериментальной группы является подтверждение выдвинутой гипотезы, состоящей в том, что совершенствование ИКТ компетентности в условиях инфокоммуникационной среды будет успешным, если педагог осознал сущность ИКТ компетентности и необходимость в непрерывном ее совершенствовании, освоил программно-технологическое обеспечение инфокоммуникационной среды, организованной в сети Интернет, а также усвоил предлагаемую в диссертационном исследовании технологию развития.

В ходе формирующего этапа экспериментальной работы решаются следующие задачи:

- 1) ознакомить с краткой характеристикой модели и технологией развития ИКТ компетентности в условиях инфокоммуникационной среды, разработанными и описанными выше;
- 2) раскрыть педагогический потенциал инфокоммуникационной среды для зарегистрировавшихся на сайте педагогов;
- 3) реализовать разработанную технологию развития ИКТ компетентности;
- 4) организовать непрерывную поддержку самостоятельной деятельности педагога в условиях инфокоммуникационной среды.

Для диагностики ИКТ компетентности в условиях инфокоммуникационной среды была разработана система опроса педагогов на сайте и определены критерии и показатели, с помощью которых измерялись уровни ИКТ компетентности педагогов в экспериментальной и контрольной группах и пост экспериментальном срезе.

Понятие «показатель» определяется по тому, по чему можно судить о развитии и ходе чего-либо.

На основании этого структурные компоненты, входящие в состав ИКТ компетентности, рассматриваются в качестве показателей уровня ее сформированности. Изначально были выделены следующие компоненты: мотивационный, технологический, информационный, коммуникативный.

Критерий (от греч. *kriterion* – средство для суждения) – это признак, на основании которого дается оценка чего-либо; мерило; условно принятая мера, позволяющая произвести измерения объекта и на основании этого дать ему оценку.

В соответствии с этим разработаны следующие критерии оценки уровня развития ИКТ компетентности педагога- таблица (2). Данные критерии разработаны на основе базового, расширенного и продвинутого уровня ИКТ компетентности педагога профессионального образования.

Проведённые опытно-экспериментальные работы показали, что была повышена эффективность качества занятий, что последовало развитию ИКТ компетентности педагогов и доказана эффективность образовательного процесса посредством предложенной технологии и методики в условиях инфокоммуникационной среды.

Экспериментальная работа позволила выявить правомерность гипотетических предположений о том, что совершенствование ИКТ компетентности педагогов посредством создания инфокоммуникационной среды осуществляется в результате:

- усвоение сущности ИКТ компетентности проходит у большего количества педагогов.

- организация инфокоммуникационной среды как тренирующей интерактивной системы, ориентированной на использование эффектов динамической адаптации педагога к ее параметрам и на формирование у него адекватного поведения в ней, дает положительные результаты.

Экспериментальное внедрение технологии в инфокоммуникационной среде позволило выделить группы задач по формированию отдельных компонентов ИКТ компетентности педагога и определить задания для идентификации уровней.

Измерение уровня совершенствования ИКТ компетентности педагога осуществлялась с помощью компонентов (мотивационный, технологический, информационный) определенных критериев.

Результаты констатирующего эксперимента свидетельствуют о наличии у педагогов профессионально образовательных учреждений преимущественно среднего и низкого уровня ИКТ компетентности, что, естественно, показывают необходимость привлечения их к созданию инфокоммуникационной среды (Диаграмма 1)

Таблица 2. Критерии развития ИКТ-компетенции педагога профессионального образования посредством создания инфокоммуникационной среды.

Уровни	Критерии познавательного компонента	Критерии имитационного компонента	Критерии технического компонента	Критерии инновационного компонента
<b>Базовый</b>	Знание операционных систем и программных продуктов, умение работать в инфокоммуникационной среде	Проектирование элементов проф. деятельности в инфокоммуникационной среде.	Знание о технических средствах, применяемых в инфокоммуникационной среде.	Создание демонстрационного материала для инфокоммуникационной среды
<b>Расширенный</b>	Использование графических пакетов и прикладных программ мультимедийных средств в инфокоммуникационной среде	Моделирование занятий с использованием графических пакетов и мультимедийных средств в инфокоммуникационной среде.	Выбор необходимых тех. средств по необходимости инфокоммуникационной среде	Настройка операционных систем, программных продуктов для инфокоммуникационной среды.
<b>Продвинутый</b>	Подготовка операционных систем, программных продуктов для инфокоммуникационной среды.	Выстраивание образовательного процесса в инфокоммуникационной среде	Использование и установка в образовательном процессе технических средств.	Настройка операционных систем, программных продуктов для инфокоммуникационной среды

Диаграмма 1. Результаты развития ИКТ компетентности педагогов профессионального колледжа



Диаграмма 1. Результаты развития ИКТ компетентности педагогов профессионального колледжа.

Коэффициент эффективности:

$$\eta_H = 1,0$$

$$S_x^2 = 3,56, S_x = \sqrt{S_x^2} = 1,89, S_y^2 = 0,80, S_y = \sqrt{S_y^2} = 0,89$$

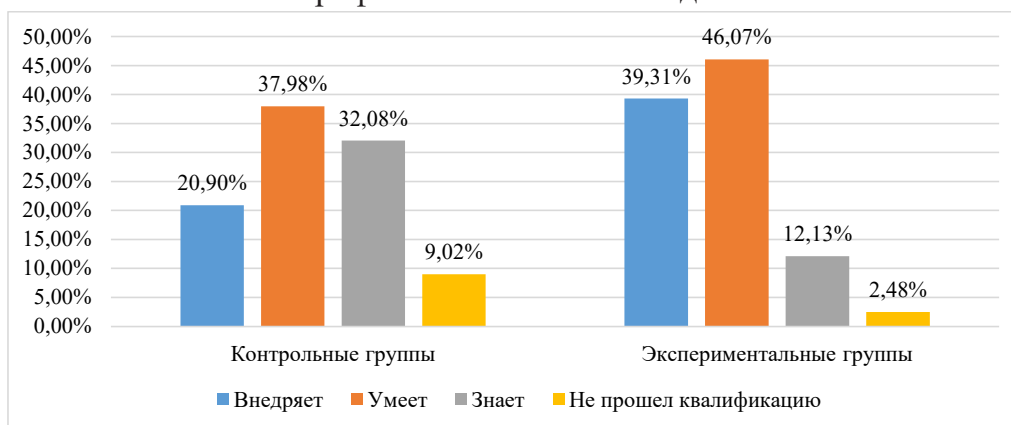
Показатели определения средней значимости:

$$C_x = 5,15\%, C_y = 2,48\%, a_x \in [3,21; 2,93], a_y \in [3,45; 3,80]$$

Производим расчёт результатов опытно-экспериментальных работ по окончании эксперимента :

$$\bar{x}_o = 4,24, \bar{y}_o = 3,75, \eta_o = 1,13 \text{ относительный рост.}$$

Это означает, что в конце эксперимента экспериментальная группа имела в 1,13 раза (13%) более высокий балл, чем контрольная группа.

В результате проведенного исследования по окончании экспериментальной работы в профессиональных образовательных учреждениях, выбранных в качестве экспериментальных площадок, уровень знаний педагогов экспериментальной группы оказался на 1,19 (19%) выше, чем был изначально. Это свидетельствует об эффективности исследовательской работы.

Формирующий эксперимент проходил по предложенной модели, технология которой реализовывалась в три этапа: мотивационно-

диагностический, содержательно-технологический, практико-прикладной. Процесс прохождения по данным этапам составил достаточно длительный период времени. Это объясняется не столько сложностью предлагаемых заданий, сколько мотивами и отношением участников эксперимента к работе.

В результате формирующего эксперимента у педагогов сформировались:

1) Устойчивая мотивация к совершенствованию ИКТ компетентности, которая выражается в том, что внутренние потребности стали преобладать над внешними. Актуальными стали такие мотивы, как ориентация на конструктивное преобразование собственного опыта работы, стремление к успешной педагогической деятельности на основе использования современных информационных и коммуникационных технологий, осознание необходимости в непрерывном «приращении» ИКТ компетентности.

2) Умения по работе со средствами сайта как инфокоммуникационной среды, выражающиеся в том, что педагоги создают свои аккаунты, персональные страницы и блоги, размещают свои статьи, организуют обсуждения.

3) Умения по обработке информации в сети, отражающиеся в правильной организации публикуемых информационных ресурсов, в выборе их формата, стиля, направленности.

4) Знание сетевого этикета.

Литература:

Сидорук, И. И. Проектирование информационно-образовательной среды в современном мире / И. И. Сидорук. – М.: Академия, 2012. – 256 с.

Семенов, А.Л. Информационные и коммуникационные технологии в общем образовании: Теория и практика / А.Л. Семенов. – М. : ИНТ, 2006. – 326 с, с. 133-140.

К.Олимов., Н.Мавлонов., Д.Э.Ли. Технология создания электронных учебников по специальным дисциплинам для профессионального образования // “Вестник науки” Международный научный журнал, Тольятти 2020 й, №1 (20)

Д.Э.Ли. Совершенствование методики развития ИКТ-компетентности педагогов профессионального образования посредством создания инфокоммуникационной среды // Дисс. Ташкент 2020 год

**TA'LIM SIFATINI OSHIRISHDA MOBIL  
TEKNOLOGIYALARDAN FOYDALANISHNI METODIKASINI  
TAKOMMILASHTIRISH**

DOI: <https://doi.org/10.53885/edinres.2021.37.71.051>

***Xudayberdiyev Shuxrat Komilovich,***

*Muxammad al-Xorazmiy nomidagi Toshkent axborot texnologiyalari  
universiteti, Qarshi filiali katta o'qituvchisi*

*Annotasiya: Ushbu maqolada, masofaviy ta'lim, Moodle va LMS tizimlarida resurslar bilan ishlash, mobil texnologiyalardan foydalanib ta'lim sifatini oshirishni hamda mobil texnologiyalardan foydalanishni takomillashtirish omillari tasniflangan.*

*Kalit so'zlar: Mobil texnologiyalar, mobil taxlim, elektron resurslar, masofaviy ta'lim, ta'lim sifati, virtual muhit, mobil ilovalar.*

**СОВЕРШЕНСТВОВАНИЕ МЕТОДОЛОГИИ  
ИСПОЛЬЗОВАНИЯ МОБИЛЬНЫХ ТЕХНОЛОГИЙ ДЛЯ  
ПОВЫШЕНИЯ КАЧЕСТВА ОБРАЗОВАНИЯ**

***Худайбердиев Шухрат Комилович,***

*Каршинский филиал Ташкентского Университета  
информационных технологий имени Мухаммеда аль-Хорезми, старший  
преподаватель*

*Аннотация: В статье классифицируются факторы дистанционного обучения, управления ресурсами в Moodle и LMS, повышения качества образования с помощью мобильных технологий и улучшения использования мобильных технологий.*

*Ключевые слова: Мобильные технологии, мобильное образование, электронные ресурсы, дистанционное обучение, качество обучения, виртуальная среда, мобильные приложения.*

**IMPROVING METHODOLOGY OF USING MOBILE  
TECHNOLOGIES TO IMPROVE THE QUALITY OF EDUCATION**

***Xudayberdiyev Shuhrat Komilovich,***

*Karshi branch of Tashkent university of information technologies  
named after Muhammad al-Khwarizmi, senior lecturer*

*Abstract: The article classifies the factors of distance learning, resource management in Moodle and LMS, improving the quality of education using mobile technologies and improving the use of mobile technologies.*

*Key words: Mobile technologies, mobile education, electronic resources,*



*distance learning, quality of education, virtual environment, mobile applications.*

KIRISH. Ta'lim sifatini oshirishda axborot-kommunikatsiya texnologiyalarining turli vositalaridan foydalanish mumkin. Jumladan, elektron kurslar, elektron ta'lim tizimlari, video ma'ruzalar, veb-seminarlar, elektron testlar va boshqalar. Bu vositalardan tashqari, hozirgi vaqtda zamonaviy va ixcham mobil texnologiyalar ham mavjud. O'quvchilarning mastaqil ta'limini mobil texnologiyalar asosida tashkil etishda birinchi navbatda muayyan vaqt va joyga bog'lik bo'lmagan holda ta'lim materiallari o'rganiladi. Bu sizni o'rganishingiz kerak bulgan ma'lumotlarni olishga imkon beradi. [1]

Bugungi kunda ko'plab kompyuter, aloqa va hisoblash texnikasi ishlab chiqarayotgan firma va kompaniyalar yangi platformadagi ixcham sensorli zamonaviy kompyuterlarni ishlab chiqarmokdalar. Bularga planshet, smartfon va mobil qurilmalarni keltirish mumkin. Rivojlangan mamlakatlarning statistik ma'lumotlariga ko'ra, mobil qurilmalar aksariyat hollarda intellektual tizim tashkil etuvchisi smartfon yoki planshetlar hisoblanadi. Planshetni boshqarish uchun sensorli ekrandan foydalaniladi. U bilan ishlash fizik klaviatura va sichqoncha qurilmasidan foydalanmasdan, barmoqlar yordamida amalga oshiriladi. Sensorli ekranda matnni kiritish umuman olganda, klaviaturada terish tezligidan qolishmaydi.

XX asrning 70yillarida hisoblash tizimlari nazariyasi sohasidagi Amerikalik olim Alan Key «Kitob o'lchamidagi kompyuter» Foyasini taklif qilgan. [2] 90-yillarda cho'ntak kompyuterlarining paydo bo'lishi bilan mobil vositalarni o'rganish loyihalari va o'quvchilar uchun mobil ta'limdan foydalanish kuzatilgan. Tarmokdan mobil texnologiya asosida bilim olish V.A.Kuklevning ilmiy tadqiqot ishlarida atroflicha o'rganilgan. [3] Tadqiqot ishida mobil jihozlari asosida WiMAX simsiz tarmog'ida masofali ta'limdan foydalanish va bolalar uchun Intel Classmate turidagi kompyuterlarda ishlash bo'yicha ma'lumotlar o'z aksini topgan. Shuningdek, M.A.Grigoryevaning ilmiy tadqiqot ishlarida mobil kompyuter tizimlarida informatika fanini ukitish, Savill-Smit, G.Stead va G.Solley loyihalarida mobil tizimlar asosida matematika va lingvistika fanlarini ukitishni tashkil etish masalalari o'rganilgan. [4] Avstraliya, Buyuk Britaniya, Italiya, Kanada, Kipr, Meksika, Yangi Zelandiya, Polsha, AQSH, Turkiya, Chili, Shvetsiya va JAR davlatlarida ichki axborot va telekommunikatsion vositalar (mobil kompyuter tizimlari: telefon, planshet va smartfon) asosida ta'lim olish texnologiyalari keng qo'llanilmoqda. [5]

## II. METODLAR VA USULLAR

Xozirgi kunda mobil qurilmalaridan soxalarda samarali foydalanish tobora kengaymoqda. Shu bilan bir qatorda mobil qurilmalarning imkoniyati

ham taraqqiy etib borayotganligi sababli ular ta'lim vositasi sifatida keng qo'llanilishi an'anaviy va noan'anaviy ta'limda asosiy o'rinni egallab bormoqda. Yaratilayotgan masofaviy ta'lim platformalaridan mobil qurilmalar orqali foydalanish mumkin. Ta'lim olishning zamonaviy usullaridan biri, bu mobil texnologiya asosida ta'lim olish bo'lib, u kun sayin rivojlanib bormoqda. Bunga misol qilib aytishimiz mumkinki Respublikamizda (kovid-2019) 2020 yil joriy etilgan karantin jarayonida barcha oliygoxlar onlayn ya'ni masofaviy ta'limga o'tdi. Bu davrda aksariyat talabalar mobil telefonlari orqali masofaviy ta'limdan samarali foydalanganlarini aytishimiz mumkin.

Mobil qurilmalarning imkoniyati nafaqat qo'nqiroq qilish yoki xabar almashish uchun, balki undan kengroq vazifalarni bajarishga mo'ljallangan. Bugungi kunda bu qurilmalar ko'pgina foydalanuvchilar uchun axborot olish, bilimlarni shakllantirish, fikr almashish imkoniyatlarini taqdim etmoqda. Darhaqiqat, bugungi kunda mobil ta'lim yoki m-learning hakida ta'riflar ko'p keltirilgan. Bu vositalar o'quvchilarning ma'lumotlar olishida asosiy vositalardan biri bo'lib qolmoqda. O'quvchilar smartfon yoki planshetlarda ta'lim resurslariga doimo ega bulishni xohlashadi.

Masofaviy ta'limdan kompyuterlashtirilgan elektron ta'limga, onlayn ta'limga, internetda o'qishga va boshqalarga qadar internet orqali tarqatilgan ta'limni tushuntirish uchun juda ko'p atamalar mavjud. Biz e-learningni Internet orqali maxsus o'qitiladigan kurslar sifatida belgilaymiz, bu erda professor o'qituvchi sinfdan tashqari. DVD yoki CD-ROM, videoyozuv yoki televizor orqali tarqatilgan dars emas. Interaktivdir, chunki siz o'z sinfingizdagi o'qituvchilaringiz, professorlaringiz yoki boshqa talabalar bilan muloqot qilishingiz mumkin. Ba'zan siz «elektron tarzda» sizning qo'lingizni ko'tarib, real vaqtda muloqot qilishingiz mumkin bo'lgan jonli efir orqali taslim bo'ladi va ba'zida bu oldindan ro'yxatga olingan ma'ruzadir. Har doim o'qituvchi yoki professor siz bilan aloqada bo'lib, siz bilan aloqada bo'ladi, sizning topshiriqlaringizni va sinovlaringizni baholaydi. elearning ta'limning muvaffaqiyatli usuli ekanligi isbotlangan va ko'plab odamlar uchun hayot tarzi hayotga aylanmoqda.

Xozirgi kunda shaxsiy kompyuter orqali internetga ulanishdan ko'ra mobil telefonlar orqali internet tarmoqiga ulanish ancha onsonroq. Mobil aloqa kompaniyalari mijozlarga so'zlashuv vaqtlari bilan birgalikda internetdan (MB,GB) foydalanish imkoniyatlarini xam bermoqdalar. Shunisi qulayli mobil telefon orqali xoxlagan joydan turib internet xizmatlaridan foydalanishingiz mumkin. Shundan kelib chiqqan xolda internetdan foydalanishga talab kundan - kun ortib bormoqda.

### III. MUHOKAMALAR

O'quvchilar masofaviy ta'limda yoki darsdan tashqari vaqtlarida

mustaqil ta'lim olishda mobil vositalar, internetdan foydalanishga xarakat kilishlari bilimlarini oshirishlariga ijobiy ta'sir ko'rsatishi amaliyotlarda isbotlanmoqda. Ular ta'lim resurslariga doimo ega bulishni xoxlashadi. Mobil ta'lim ko'p afzalliklarga ega:

o'quvchilar ta'lim ma'lumotlari va tizimlariga mobil aloqadan foydalanishga xarakat qilsalar, bu texnologiya o'quv jarayonining o'zini ancha yaxshilashi va boyitishi mumkin.

Mobil vositalardan foydalanuvchilar axborotga bo'lgan extiyojlarini ta'minlashda turli mavzulardagi yangiliklarni o'qish, videolarni tomosha qilish, jonli efir va eksklyuziv ko'rsatuvlar va tijorat soxalari bo'yicha axborotlardan mobil ilovalarni qurilmaga o'rnatish orqali foydalanadilar. Buning uchun avvalo internet tarmog'i orqali mobil ilovalarni qurilmaga o'rnatish lozim bo'ladi.

O'quvchilarning aksariyati mustaqil ta'limda mobil texnologiyalardan foydalanishga texnik va psixologik jixatdan tayyor bo'lib, mobil qurilmalar va texnologiyalarning imkoniyatidan yanada samarali foydalanish uchun yangi imkoniyatlar yaratish zarur. Buning uchun mutaxassis o'qituvchilar tomonidan tashkiliy ishlar, o'quvchilarni mustaqil ta'limda mobil ta'limdan foydalanishning imkoniyatlari, shakllari va usullarini joriy etish buyicha ilmiy va uslubiy ishlarini ishlab chikish talab kilinadi.

O'quvchilar o'rtasida mobil texnologiyalarning mashhurligini xisobga olib, biz ushbu mulotot turlarini intellektual bilimlarni va ta'lim sifatini oshirishda xizmat qilish uchun mustaqil ta'limda foydalanishga kandy xissa kushishini taxlil qilishimiz kerak. Mustaqil ta'limda mobil qurilmalardan foydalanishning bir qator usullari mavjud:

multimediali o'qitish veb-resurslari (audio fayllar, videofilmlar, grafikalar, xaritalar, rasmlar) ishlab chiqish uchun;

o'quv saytlari, resurslar, kataloglar, lug'atlarga tezkor kirishni ta'minlash;

xaqiqiy ta'lim vositasi sifatida mobil aloka platformalari uchun moslashtirilgan o'quv materiallarini ishlab chiqishni ta'minlash (SMS-testlar, o'quv qo'llanmalari va mobil ilovalarga asoslangan yuriqnomalar).

#### IV. XULOSA

Ta'lim sifatini oshirishda mobil ta'limdan foydalanish uchun o'quvchilarning mustakil faoliyati uchun motivatsiyasini oshirish kerak. Buning uchun virtual muxitda ukituvchi, masalan, LMS Moodle platformasidan foydalangan xolda «Informatika va axborot texnologiyalari» kursida mavzuga oid o'quv resurslarni yaratib, o'quvchilarga mustakil ishlash uchun takdim etadi. Uning afzalliklari shundaki, mobil kurilmalar orqali o'quvchi darsda o'tilgan mavzuni bo'sh vaqtlarida chuqurroq o'rganishi mumkin.

Taklif etilayotgan mobil texnologiya asosida, oʻquvchilarni mobil texnologiyalar orqali oʻqishga, mustakil taʼlim olishga va fanining toʻliq oʻzlashtirilishi va taʼlimda turli tashkiliy shakllarini integratsiya qilish asosida taʼlim sifatining oshishini, uzluksiz bilim olishni taʼminlaydi.

#### FOYDALANILGAN ADABIYOTLAR.

Файн М.Б. Мобильное обучение в образовательном процессе: зарубежный опыт. // «Современные научные исследования и инновации», 2015. № 1. Ч. 3 [Электронный ресурс]. URL: <http://web.snauka.ru/issues/2015/01/43006> (дата обращения: 29.09.2017).

Сон И. С. Мобильное обучение в изучении иностранных языков [Текст]. // Теория и практика образования в современном мире: материалы III Междунар. науч. конф. (г. Санкт-Петербург, май 2013 г.). — СПб.: «Реноме», 2013. —С. 164-167. URL <https://moluch.ru/conf/ped/archive/70/3844/> (дата обращения: 07.12.2017).

Куклев В.А. Становление системы мобильного обучения в открытом дистанционном образовании. Автореф. дисс. канд. пед. наук. - Ульяновск: 2010. -С. 46.

Attewell J., Savill-Smith, C. Mobile technologies and learning. - London: Learning and Skills Development Agency, 2004.- p.47-53.

Баннистер Б. М-обучение, новая реальность в текущий момент. // «Мобильные системы», 2006, № 2. -С. 3-12.

Yuldoshev I.A. “Taʼlim texnologiyalari” Oʻquvchilar mustaqil taʼlimini tashkil etishda mobil texnologiyalardan foydalanish. Maqola, 65-70 betlar. 2017 y.

## **MAHSULOT TAYYORLASH TEXNOLOGIYASI FANINI O'QITISHDA ZAMONAVIY MEDIATA'LIM VOSITALARINING O'RNI**

DOI: <https://doi.org/10.53885/edinres.2021.97.96.050>

***Sayfullayeva Dilafruz Axmadovna,***  
*Buxoro davlat universiteti Texnologik ta'lim kafedrasida dotsenti*

---

***Mamatova Roziya Hamroqulovna,***  
*Buxoro davlat universiteti Texnologik ta'lim 2-kurs magistr*

---

***Sharopova Munira Rashidovna,***  
*Qorako'l tumani 2-umumiy o'rta ta'lim maktabi texnologiya fani  
o'qituvchisi*

---

*Annotatsiya: Mahsulot tayyorlash fanini o'qitishda mediata'lim vositalarining audio, video, grafik va boshqa elementlarini yaratish, an'anaviy matn ko'rinishidagi materiallarni yaratishdan ancha murakkab hisoblanishi, media materiallarni mustaqil ravishda yaratish, ta'lim oluvchi sifatida foydalanish, mediata'lim vositalaridan samarali foydalanishni ta'minlash uchun dasturiy ta'minot va texnika vositalari talab darajasida sozlangan bo'lishi va ularning yuqori sifati va keng imkoniyatlari haqida ma'lumotlar bayon etilgan.*

*Kalit so'zlar: Mediata'lim, muloqot, televideniye, radio, video, kinomotograf, talim, texnik vositalar, bilim, ko'nikma, samaradorlik, maxsulot tayyorlash, texnologiya, o'qitish, foydalanish, imkoniyat.*

## **РОЛЬ СОВРЕМЕННЫХ СММ ОБУЧЕНИЯ ОБУЧЕНИЕМ В ОБУЧЕНИИ ТЕХНОЛОГИИ ПРОИЗВОДСТВА**

***Сайфуллаева Дилафруз Ахмадовна,***  
*Доцент кафедры технологического образования Бухарского  
государственного университета*

---

***Маматова Розия Хамроқулловна,***  
*Бухарский государственный университет технологическое  
образование 2 курс магистратуры*

---

***Шаропова Мунира Рашидовна,***  
*учитель технологии 2-й общеобразовательной школы  
Каракульского района*

---

*Аннотация: Создание аудио, видео, графики и других элементов медиаобразования при обучении предмету подготовки продукта*

---



является более сложным, чем создание традиционных текстовых материалов, самостоятельное создание медиа материалов, использование в качестве обучаемого, программного и аппаратного обеспечения для обеспечения эффективно использовать средства медиаобразования на уровне и владеть информацией об их высоком качестве и широком диапазоне возможностей.

*Ключевые слова:* медиаобразование, коммуникация, телевидение, радио, видео, кинематография, образование, технические средства, знания, навыки, эффективность, разработка продукта, технология, обучение, использование, возможность

## THE ROLE OF MODERN MEDIA EDUCATIONAL TOOL IN THE TEACHING OF PRODUCTION TECHNOLOGY

***Sayfullayeva Dilafruz Axmadovna,***

*Associate Professor at the Department of Technological Education,  
Bukhara State University*

---

***Mamatova Roziya Hamroqulovna,***

*Bukhara State University Technological education 2 course Master's  
degree*

---

***Sharopova Munira Rashidovna,***

*teacher of technology at the 2nd secondary school of the Karakul region*

*Abstract: The creation of audio, video, graphics and other elements of media education when teaching the subject of product preparation is more difficult than the creation of traditional text materials, independent creation of media materials, use as a student, software and hardware to ensure effective use of media education at the level and possess information about their high quality and a wide range of capabilities.*

*Keywords: media education, communication, television, radio, video, cinematography, education, technical means, knowledge, skills, efficiency, product development, technology, learning, use, opportunity.*

Bo'lajak mutaxassislar salohiyatini rivojlantirish, ta'lim muassasalarida axborot bazasini kuchaytirish oliy ta'limda mutaxassislarni tayyorlash jarayonining asosiy ustuni ekanligi alohida e'tirof etilmoqda. Oxirgi o'n yillikda ta'limni raqamlashtirish borasida yuqori samaradorlikka erishilgan bo'lsa, dasturlashtirilgan texnologiyalarning keskin rivojlanishi va internet bilan uyg'unlashib ketishi axborot muhitining imkoniyatlarini yanada boyitmoqda.

Xorijiy ta'lim tajribalarini umumlashtirish asosida oliy ta'limda axborot-



ta'lim portallarini shakllantirish, modellashtirish usullarini ichida qamrab olgan elektron ta'lim shakllari va vositalarini yaratish, talabalarda mavjud texnik jarayonlarda kreativ texnologik g'oyalarini qo'llash qobiliyatlarini shakllantirish borasida samarali ilmiy tadqiqotlar olib borilmoqda. Mamlakatimizda oliy ta'lim muassasalarida bo'lajak mutaxassislarda zarur va yetarli malakalarni shakllantirishda ixtisoslik fanlaridan mahsulot tayyorlash texnologiyasi fanini o'qitish jarayonini takomillashtirishga alohida e'tibor qaratilmoqda. O'zbekiston Respublikasi Prezidentining "Axborot texnologiyalari sohasida ta'lim tizimini yanada takomillashtirish, ilmiy tadqiqotlarni rivojlantirish va ularni IT-industriya bilan integratsiya qilish chora-tadbirlari to'g'risida"gi Qarorida axborot texnologiyalari sohasidagi o'quv dasturlari va uslublarini takomillashtirish, ta'lim muassasalarining IT-kompaniyalar bilan o'zaro hamkorligini kuchaytirish bo'yicha aniq vazifalarni amalga oshirish belgilab qo'yilgan. Bunda, ta'lim muassasalarida IT yo'nalishi bo'yicha umumkasbiy fanlarini o'qitish samaradorligini oshirish, texnika yo'nalishidagi oliy ta'lim muassasalarida umumkasbiy fanlarini o'qitishda modellashtirish dasturlarini tanlash va ilmiy asoslash hamda o'qituvchilar va talabalarining ulardan foydalanish kompetentsiyalarini rivojlantirishning yangi metodikalarini ishlab chiqish dolzarb hisoblanadi.

Inson tafakkuri shu qadar taraqqiy etib bormoqdaki, bunda технологиялаштириш va kompyuterlashtirish jarayoni nafaqat ishlab chiqarishning turli sohalari, balki madaniyat va ta'lim sohalariga ham dadil kirib bormoqda. Kompyuter texnologiyalarining shiddat bilan rivojlanishi ta'lim jarayonini yangi bosqichga ko'tardi. Bu o'z o'rnida ta'lim mazmunini, metod, shakllari va media ta'lim vositalari asosida yangi bilim, ko'nikmalar bilan yanada boyitish zaruriyatini tug'dirdi.

Bugungi kunda jamiyatimizning turli sohalarida faoliyat ko'rsatuvchi mutaxassislarning professionallik darajasi ularning kompyuter texnologiyalarini egallaganligi bilan ham belgilanadi. Kompyuter-axborot madaniyati axborotni yetkazish va qabul qilishda yangi munosabatlarni vujudga keltiradi, fikrlashning yangi turini hosil qiladi. Bunda inson information koinot bilan o'zaro muloqotga kirishadi. Telekommunikasiya (telefon, televideniye, radio) tarmoqlarining kompyuter tarmoqlari bilan birikishi yagona jahon axborot makonini-multimediani tashkil etadi. Ushbu makonning eng muhim qismi Internet tarmog'i ayniqsa uning giper-media xizmatlari (World-Vide Veb), gipermediapochta, videokonferensiyalardir.

Media-ta'lim hozirgi davrda shaxsning ommaviy axborot vositalari orqali rivojlanish jarayonini anglatadi.

Media-ta'lim — bu media mahsulotlari bilan:

- muloqot madaniyatini kommunikativ imkoniyatlari tanqidiy tafakkuri media-matnini to'liq qabul qilish;

- intepritatsiya etish;
  - tahlil qilish hamda baholashdan iborat
- Media-savodxonlik insonga ekranli san'atni:

- televideniye;
- radio;
- video;
- kinomotograf;
- pressa;
- matbuot internet va boshqalarni taqdim etadi.

Mahsulot tayyorlash texnologiyasi fanlarini o'qitishda media ta'lim vositalaridan foydalanib o'qitish muhim rol o'ynaydi. Axborot oqimi dan to'g'ri foydalanib, fanning rivojlanishi uchun kerakli bo'lgan axborotlar to'planadi. Media-ta'lim asosida talabalar o'zining o'qish jarayonida internet, televideniya manbalaridan foydalanishadi.

Multimedia ("ko'p muhitlik" degan ma'noni bildiradi)-zamonaviy axborotlar texnologiyasi bo'lib, kompleks tushunchani anglatadi. Multimedia axborotning turli ko'rinishlari-matn, jadval, grafika, nutq, animatsia, multiplikatsiya), video tasvir, musiqa yordamida axborotni yig'ish, saqlash, qayta ishash va uzatish vazifalarini bajaradi. Multimedia "inson-kompyuter" interaktiv (diologig) muloqotning yangi, takomillashgan pog'onasi bo'lib, unda foydalanuvchi juda keng va har tomonlama axborot oladi.

Mahsulot tayyorlash texnologiyasi fanlarini o'qitishda media vositalarini qo'llash pedagogik va psixologik nuqtai nazardan juda katta ahamiyatga ega. Mahsulot tayyorlash texnologiyasi fani bo'yicha beriladigan material chuqurroq o'zlashtiriladi, vaqtni tejash imkoniyatiga erishiladi, olingan ma'lumot kishi xotirasida uzoq vaqt saqlanadi, izlanuvchanlik va bilish faoliyatini takomillashtirishga qaratilgan multimedia dasturlari tadbiiq etiladi, ta'lim jarayoniga badiiylilik kiritiladi. Boshqacha qilib aytganda, media ta'limning emotsional-estetik ta'sirlanish, maqsadga intilish, tadqiqotchilik kabi motivlarni faolashtiradi. Mahsulot tayyorlash texnologiyasi fani bo'yicha talabalar birinchi marta eshitgan mavzusining faqat to'rt dan bir qismini, ko'rgan materiallarining esa uchdan bir qisminigina eslab qoladi; ham ko'rib, ham eshitsu axborotning ellik foizini yodda saqlaydi. Interaktiv multimedia texnologiyalaridan foydalanganda esa bu ko'rsatkich 75% tashkil etadi. Ta'lim sohasidagi barcha islohotlarning asosiy maqsadi ma'naviy jihatdan mukammal rivojlangan insonlarni tarbiyalash, ta'lim tizimini takomillashtirish, dars jarayonlarini yangi pedagogik va axborot texnologiyalari asosida har tomonlama zamon talabiga mos ravishda amalga oshirilmoqda.

Mahsulot tayyorlash fani talabalarga o'z kasbining mohir ustasi qilib tarbiyalash, ularga mahsulotlar tayyorlash texnologiyasi, talabalarga pazandachilik haqida ma'lumot berish, oziq-ovqat mahsulotlarining



turlarining turlari, navlari sifatiga bo'lgan talablar, oziq-ovqat mahulotlarini saqlashga qo'yiladigan sanitar - gigeyena talablarini, tayyorlangan taomning taomnomasini tuzish, taomlarni qanday rejimda qanday me'yorda istemol qilish, kasallik turlariga ko'ra davolovchi taomlar bo'yicha bilim, malaka, ko'nikmalarni hosil qiladi. Ayniqsa, bugungi kunda talabalarga pazandachilikka oid ma'lumotlarni, maxsulotlarga birlamchi ishlov berishni, taomlar tayyorlash jarayonini, tayyorlangan taomlarni dasturxonga tortish tartibini media ta'lim vositalari asosida etkazib berilmoqda.

Mahsulot tayyorlash texnologiyasi fanini o'qitishda texnik vositalar-bu o'zida o'quv- axborotlarini ekranli-ovozli aks ettiruvchi asbob va moslamalardir. Ularga quyidagilar kiradi: o'quv kinofilmlari; diafilmlar; kompyuterlar; magnitofon tasmlari; radioeshittirish; teleko'rsatuvlar.

Ta'limning texnik vositalarini quyidagi turlarga ajratish mumkin: axborot; aralash(kombinatsion); trenajyor; bilimlarni nazorat qilish vositalari; audiovizual vositalar.

Ta'limning texnik vositalari quyidagi funksiyalarni bajaradi:

- ta'limning sifati va samaradorligini oshiradi;
- o'quv jarayonining jadallashuvini ta'minlaydi;
- o'quvchilarni idrok qilishga yo'naltiradi;
- o'quvchilarda bilimlarni egallashga nisbatan katta qiziqish hosil qiladi;
- dunyoqarashni, ishonchni, o'quvchilarning axloqiy qiyofasini shakllantirishga yordam beradi;
- o'quv ishiga nisbatan o'quvchilarda emotsional munosabatni oshirishni ta'minlaydi;
- bilimlarni nazorat, o'zini-o'zi nazorat qilishni ta'minlaydi.

Mahsulot tayyorlash texnologiyasi fanini o'qitish vositalari va ularning vazifalari. Ta'lim vositalari. Ta'lim metodlari ta'lim vositalari bilan birgalikda qo'llaniladi. Ta'lim vositalari - bu yangi bilimlarni o'zlashtirish uchun o'qituvchi va o'quvchilar tomonidan foydalaniladigan ob'yekt. Ta'lim vositalari katta ahamiyatga ega. Ta'limning barcha vositalari ta'lim maqsadlarini muvafaqqiyatli amalga oshiradi. Mahsulot tayyorlash texnologiyasi fanini o'qitishda media ta'lim vositalari bilan birga ta'lim metodlaridan ham foydalaniladi. Ta'lim metodlari- o'qitishning o'z oldiga qo'ygan maqsadlariga erishish usullarini hamda o'quv materialini nazariy va amaliy yo'naltirish yo'llarini anglatadi. O'qitish metodlari ta'lim jarayonida ta'lim beruvchi va ta'lim oluvchi faoliyatining qanday boyishi, o'qitish jarayonini qanday tashkil etish va olib borish kerakligini hamda shu jarayonda ta'lim oluvchilar qanday ish-harakatlarini bajarishlari kerakligini belgilab beradi. Shuningdek, ta'lim metodi o'qituvchi va ta'lim oluvchilarning o'qish vazifalarini bajarishga qaratilgan nazariy va amaliy bilish faoliyati yo'lidir. Ta'lim metodlari oldiga qo'yiladigan talablardan yana biri – bu bilimlarning

asosli va puxta bo'lishi. Ta'lim metodlari yaxshi natija beradigan bo'lishi lozim. Ta'lim beruvchining tushuntirish va ta'lim oluvchilarning o'zlashtirish usuli rejalashtirilgan yoki mo'ljallangan natijani beradi.

Mahsulot tayyorlash fanini o'qitishda mediata'lim vositalarini qo'llash quyidagilarga imkoniyat yaratadi:

- ta'limning gumanizatsiyalashuvini ta'minlash;
- o'quv jarayonining samaradorligini oshirish;
- ta'lim oluvchining shaxsiy fazilatlarini rivojlantirish

(o'zlashtirganlik, bilimga chanqoqlik, mustaqil ta'lim olish, o'zini o'zi tarbiyalash, o'zini o'zi kamol toptirishga qaratilgan qobiliyatlilik, ijodiy qobiliyatlari, olgan bilimlarini amaliyotga qo'llay olishi, o'rganishga bo'lgan qiziqishi, mehnatga bo'lgan munosabati);

- ta'lim oluvchining kommunikativ va ijtimoiy qobiliyatlarini rivojlantirish;

- kompyuter vositalari va axborot elektron ta'lim resurslari yordamida har bir shaxsning alohida (individual) ta'lim olishi hisobiga ochiq va masofaviy ta'limni individuallashtirish va differensiyalash imkoniyatlari sezilarli darajada kengayadi;

- ta'lim oluvchiga faol bilim oluvchi sub'ekt sifatida qarash, uning qadr-qimmatini tan olish;

- ta'lim oluvchining shaxsiy tajribasi va individual xususiyatlarini hisobga olish;

- mustaqil o'quv faoliyatini olib borish, bunda ta'lim oluvchi mustaqil o'qib va rivojlanib boradi;

- ta'lim oluvchilarda, o'zlarining kasbiy vazifalarini muvaffaqiyatli bajarish uchun hozirgi tez o'zgaruvchan ijtimoiy sharoitlarga moslashuviga yordam beradigan zamonaviy ta'lim texnologiyalaridan foydalanish ko'nikmalarini hosil qiladi.

Mahsulot tayyorlash fanini o'qitishda mediata'lim vositalari yordamida shaxsga yo'naltirilgan ta'limni amalga oshirish jarayoni zamonaviy, ko'ptarmoqli, predmetiga yo'naltirilgan multimediali o'quv vositalarini ishlab chiqib foydalaniladi. Mahsulot tayyorlash fani tarkibiga keng ma'lumotlar bazasi, ta'lim yo'nalishi bo'yicha bilimlar bazasi, sun'iy intellekt tizimlari, ekspert-o'rgatuvchi tizimlar, o'rganilayotgan jarayon va hodisalarning matematik modelini yaratish imkoniyati bo'lgan laboratoriya amaliyotlari kiradi. Ta'lim oluvchilarning individual xususiyatlarini hisobga olish va ularning manfaatdorligini (motivatsiyasini) oshirishga ko'maklashish imkoniyatlariga ko'ra, shuningdek, har xil turdagi multimediali o'quv axborotlarining uyg'unlashuvi, interfaollik, moslashuvchanlik sifatlariga ko'ra multimedia foydali va maxsuldor ta'lim texnologiyasi hisoblanadi.

Darsliklardan foydalanilgandagi singari, mediata'lim vositalarini





qo'llashda ham ta'lim strategiyasi ta'lim jarayonida o'qituvchi nafaqat axborotlarni taqdim etish, balki ta'lim oluvchilarga ko'maklashish, qo'llab-quvvatlash va jarayonni boshqarib borish bilan shug'ullangandagina mazmunan boyitilishi mumkin. Odatda, chiroyli tasvirlar yoki animatsiyalar bilan boyitilgan taqdimotlar oddiy ko'rinishdagi matnlarga qaraganda ancha jozibali chiqadi va ular taqdim etilayotgan materiallarni to'ldirgan holda zaruriy emotsional darajani ta'minlab turishi mumkin. Mediata'lim vositalari har xil ta'lim yo'nalishlari (stillari) uyg'unligida qo'llanilishi va ta'lim olish hamda bilimlarni qabul qilishning turli ruhiy va yoshga doir xususiyatlariga ega bo'lgan shaxslar tomonidan foydalanilishi mumkin: ayrim ta'lim oluvchilar bevosita o'qish orqali, ba'zilar esa eshitib idrok etish, boshqalari esa (videofilmlarni) ko'rish orqali ta'lim olishni va bilimlarni o'zlashtiradilar.

Mediata'lim vositalari asosida mahsulot tayyorlash fanini o'qitishning samarali va istiqbolli quroli (instrumentlari) bo'lib, u o'qituvchiga an'anaviy ma'lumotlar manbaidan ko'ra keng ko'lamdagi ma'lumotlar massivini taqdim etish; ko'rgazmali va uyg'unlashgan holda nafaqat matn, grafiklar, sxemalar, balki ovoz, animatsiyalar, video va boshqalardan foydalanish; axborot turlarini ta'lim oluvchilarning qabul qilish (idrok etish) darajasi va mantiqiy o'rganishiga mos ravishda ketma-ketlikda tanlab olish imkoniyatini yaratadi.

Mahsulot tayyorlash fanini o'qitishda mediata'lim vositalarining audio, video, grafik va boshqa elementlarini yaratish an'anaviy matn ko'rinishidagi materiallarni yaratishdan ancha murakkab hisoblanadi. Media materiallarni mustaqil ravishda yaratish singari mediadan ta'lim oluvchi sifatida foydalanish ham birmuncha ko'proq vaqt sarflanishini talab etadi. Ayniqsa, medialta'lim vositalarini yaratish uchun ko'p vaqt va diqqat kerak bo'ladi. Mediata'lim vositalaridan samarali foydalanishni ta'minlash uchun dasturiy ta'minot va texnika vositalari talab darajasida sozlangan bo'lishi zurur. Bunda mediata'lim materiallarini taqdim etish jarayoni matnlarni tahrirlash va aks ettirishning oddiy vositalariga qaraganda yanada yuqori sifat va keng imkoniyatlar talab etadi.

O'qituvchi mahsulot tayyorlash fanini o'qitishda mediata'lim vositalarini qo'llab axborotlarni taqdim etadi, ta'lim oluvchilarga ko'maklashadi, qo'llab-quvvatlash va jarayonni boshqarib borib, shug'ullanadi va mazmunan boyitadi. Dars jarayonida chiroyli tasvirlar yoki animatsiyalar bilan boyitilgan taqdimotlar oddiy ko'rinishdagi matnlarga qaraganda ancha jozibali chiqadi va ular taqdim etilayotgan materiallarni to'ldirgan holda zaruriy emotsional darajani ta'minlaydi. Dars jarayoni qiziqarli bo'lib, samaradorlik oshadi.

#### Adabiyotlar

1. А.Р.Жўраев, “Бўлажак технология фани ўқитувчиларини касбий тайёрлашда дастурлаштирилган таълим воситаларидан

фойдаланишнинг дидактик имкониятлари”. Замоनावий фан, таълим ва тарбиянинг долзарб муаммолари. Электрон журнал.-Урганч. 2019-1.

2. Челышева И. В. Медиаобразование для родителей: освоение семейной медиаграмотности. Таганрог: ТТИ ЮФУ, 2008.-С 184.

3. Babadjonov S. S. Yosh avlodni voyaga yetkazishda axborot texnologiyalari va mediakompetentlikning roli. // Xalq ta’limi. — Toshkent, 2016. № 6.-В 126.

4. В.Н.Агеев Электронная книга: Новое средство социальной коммуникации. М. 1997.

5. Dilafruz Ahmadovna Sayfullayeva. “Methodology of using innovative technologies in technical institutions”. PSYCHOLOGY AND EDUCATION. Scopus International Journal.(2021) 58(1)

6. Sayfullayeva D.A Innovative and Individual Approach in Professional and Vocational Training of Young People with Disabilities. Eastern European Scientific Journal. Ausgabe 6- 2017 Part I.- P.154-157

7. Sayfullayeva D.A., Juraev A.R., Toshev Yu.N. Innovative project of preparation of students for professional activity // Научно-методический журнал вестник науки и образования № 19 (97). Часть 2. 2020.С.48

8. А.Р.Жўраев, Д.А. Сайфуллаева, Ш.Бахронова Замоनावий таълим технологиялар асосида таълим килинадиган шахсга йўналтирилган таълим жараёни // Science and Education. № 2020.Б.169-176

9. Ахтамов Баходир Рустамович, Муртазоев Азизбек Нусрат угли Проект теплицы подогреваемой альтернативной энергией Наука без границ 2017.- №7(12) .Ст32-35

10. Olimov Kakhramon Tanzilovich, Sayfullayeva Dilafruz Ahmedovna, Khimmataliev Dustnazar Omonovich, Ashurova Sanobar Yuldashevna, Gaffarov Feruz Hasanovich. Teaching Special Subjects for Students with Disabilities in Preparation for the Profession by Using Innovative Educational Technologies. International Journal of Innovative Technology and Exploring Engineering (IJITEE) ISSN: 2278-3075, Volume-9 Issue-1S, November 2019.В.425-429.



**SHAXMAT O'YININI O'RGATISHDA KOMPYUTER  
TEKNOLOGIYALARIDAN FOYDALANISH MUAMMOLARI**

DOI: <https://doi.org/10.53885/edinres.2021.97.96.150>

***Toshev Murodjon Khalilovich,***  
*Buxoro davlat universiteti tayanch doktoranti*

*Annotasiya: Ushbu maqolada shaxmatni o'rgatishda kompyuter texnologiyalardan foydalanish istiqbollari va muammolari yoritilgan. Shaxmatni o'rgatish bo'yicha yaratilgan kompyuter dasturlarning tasnifi keltirilgan.*

*Kalit so'zlar: shaxmat, kompyuter texnologiyalari, kompyuter dasturlari, motivatsiya, shaxmatni o'rgatish.*

**ПРОБЛЕМЫ ИСПОЛЬЗОВАНИЯ КОМПЬЮТЕРНЫХ  
ТЕХНОЛОГИЙ В ОБУЧЕНИИ ШАХМАТАМ**

***Тошев Муроджон Халилович,***

*Базовый докторант Бухарского государственного университета*

*Аннотация: В статье представлены возможности и проблемы применения компьютерных программ при обучении шахмат. Представлена классификация компьютерных программ в зависимости от уровня обучения шахматам.*

*Ключевые слова: шахматы, компьютерные технологии, компьютерные программы, мотивация, обучение шахматам.*

**PROBLEMS OF USING COMPUTER TECHNOLOGIES IN  
TEACHING CHESS**

***Toshev Murodjon Khalilovich,***

*Basic doctoral student of Bukhara State University*

*Annotation: The article presents the possibilities and problems of using computer programs in teaching chess. The classification of computer programs from the level of chess training is presented.*

*Key words: chess, computer technologies, computer programs, motivation, teaching chess.*

Bugungi va istiqboldagi ta'lim tizimini rivojlanishini kompyuter texnologiyalarsiz tasavvur qilib bo'lmaydi. Kompyuter texnologiyalarni ta'lim tizimga kirib kelishi ta'lim sub'ektlariga nafaqat qullayliklar yaratadi balkim ta'lim sifatini oshirishda asosiy omil sifatida e'tirof etilayotgan o'quvchilarda motivatsiyani oshirishga imkon yaratadi. Hozirgi kunda aksariyat bolalar kompyuter, mobil aloqalardan internet resurslaridan doimiy ravishda foydalanib keladi [1]. Shuning uchun bugungi kunda virtual bilim olishga bo'lgan qiziqish o'quvchilarning o'rganishga bo'lgan kuchli motivatsiyalardan biridir desak mubolag'a bo'lmaydi.

Kompyuter texnologiyalaridan foydalanib shaxmatni o'rgatish ma'lum darajada bolalarda idrok etish muhitini, tasavvur va hissiyotlarni rivojlantirish

jarayonini o'zgartiradi. Bugungi kunda har bir shaxmat o'qituvchisi kompyuter texnologiyalaridan foydalanib, mashg'ulotni tayyorlashi va o'tkazishi juda muhimdir. Bunday mashg'ulot mazmunli, qiziqarli, ko'rgazmali va interfaol bo'lib, o'qituvchi va o'quvchining vaqtini tejaydi. Shu bilan birga bolaga muayyan suratda ishlay olish imkonini beradi. O'qituvchiga esa guruh bilan va yakka tartibda ishlashi, o'qitish natijalarini tez kuzatishi va baholashi imkoniyatini beradi.

Kompyuter texnologiyalari asosida o'qitishning vazifalariga – bolalarni shaxmatga qiziqtirish, ularga zarur bo'lgan bilimlarni egallashlari uchun e'tiborlarini jalb etish, samarali usullarni izlab topish, o'quvchilarning ijodiy bilish faoliyatini rivojlantirish kiradi[2]. Bolalarni kompyuter texnologiyalaridan foydalangan holda shaxmat o'ynashga o'rgatish intellektual qobiliyatni oshirishning samarali vositasi–diqqat, qo'nikma, mantiqiy fikrlash, keng tasavvurga ega bo'lish va shaxsning barkamol rivojlanishiga yordam beradi. Kompyuter texnologiyalaridan foydalanishning afzalliklaridan yana biri bu ko'rgazmalilikni oshirishdir. O'quv materialini og'zaki taqdim etish va didaktik vazifalarni tahlil qilish ko'pchilik bolalarda qiziqish uyg'otmaydi. Ko'rgazmalilikning asosiy shakllaridan biri sifatida dasturiy vositalar yordamida shaxmat o'yinida paydo bo'lishi mumkin bo'lgan vaziyatlarni yaratish.

Kompyuter texnologiyalaridan foydalanib shaxmatni o'qitish afzaliklar bilan birga muammoli holatlari xam mavjud. Kompyuterda ishlash uzoq vaqt davom etmasligi, kompyuter yordamidan foydalanish imkonidan foydalanish(vaziyatni chuqur tahlil qilmasdan) va boshqalar.

Qo'yidagi jadvalda(1-jadval) shaxmatni o'rgatishda axborot texnologiyalaridan foydalanishning ijobiy imkoniyatlar bilan birga muammoli holatlari mavjudligi aks ettirilgan.

1 - jadval

Shaxmatni o'rgatishda axborot texnologiyalaridan foydalanishning ijobiy va muammoli holatlari

Ijobiy holatlar	Muammoli holatlar
Kompyuterdagi shaxmat dasturlari bolalarga kerakli o'yin amaliyotiga ega bo'lishlariga yordam beradi.	Kompyuter texnologiyalari bilan ishlash ko'nikmalarini yetarli emasligi.
Shaxmatni turli raqiblar bilan masofaviy onlayn tarzda o'ynash imkoniyati. Mos raqibni tanlash, vaqtni va o'yin qoidalarini nazorat qilish, ma'lumot yetkazish kabi amallarni dasturiy ta'minotning o'zi amalga oshiradi.	Dasturlarda eng maqbul o'yin variantlarini tanlash imkoniyati mavjudligi, bolalarda o'yin jarayonlarini chuqur tahlil qilmaslikka undaydi. Bu esa o'z o'rnida bolalarda chuqur tahlil qilish ko'nikmalarni rivojlantirmaydi.
Shaxmat dasturi har qanday shaxmat pozitsiyasini tahlil qilishi, inson aqli bajara olmaydigan tezlikda millionlab kombinatsiyalarni ko'rib chiqishi, mavjud bo'lgan vaziyatda ulardan eng maqbulini yechim sifatida taqdim etishi mumkin.	Kompyuter dasturlari bolalarda ma'lumotlarni izlash, tanlash, tahlil qilish ko'nikmalariga o'rgatmaydi. Shaxmat darslarining maqsadi esa bolalarda tahlil qilish malakalarini oshirishga qaratilgan.
Shaxmat dasturlaridan foydalangan holda, shaxmat mashg'ulotlariga, musobaqalariga tayyorlanishning qulayligi.	Kompyuter dasturlari jonli muloqotlarning o'rnini bosa olmaydi.
O'qituvchiga guruh bilan va yakka tartibda ishlashi, o'qitish natijalarini tez kuzatishi va baholashi imkoniyatini beradi.	Bolalar o'rtasida muloqotning, bir-biriga bo'lgan mehr - oqibat va munosabatlarning kamayishi.

Ta'kidlash mumkinki axborot va kompyuter texnologiyalaridan foydalanish zamonaviy shaxmat nazariyasini ancha rivojlantirdi. Agar 15-20 yil oldin,

shaxmat o'rgatish jarayonida zarur ma'lumotlarni izlab topish va tahlil qilish uchun bir necha kunlar sarflangan bo'lsa, endi barchasiga bir necha daqiqalarda erishish mumkin.

Shaxmat dasturlarini maqsadi, funktsiyalari va imkoniyatlariga ko'ra tahlil qilib, ularni to'rt guruhga bo'ldik:

- Shaxmat birinchi marotaba o'rganuvchilar uchun;
- boshlang'ich va davom ettiruvchilar uchun;
- shaxmat o'ynash strategiyasi va taktikasini takomillashtirish;
- internetdagi shaxmat platformalar.

Hisoblash texnikasining rivojlanishi va shaxmatchilarni tayyorlashda shaxsiy kompyuterlardan keng foydalanish natijasida shaxmat o'yinini o'rgatish uchun an'anaviy darsliklar bilan bir qatorda elektron qo'llanmalar paydo bo'ldi. Shaxmat o'ynash uchun dastlabki (XX asrning saksoninchi yillari) kompyuter dasturlaridan biri «Korvet» dasturi hisoblanadi. [3]. Keyinchalik murakkablik darajasi turlicha bo'lgan va turli ma'lumotnomalarni ham o'z ichiga olgan elektron darsliklar ishlab chiqildi.

Qo'yidagi jadvalda (2-jadval) kompyuter shaxmat dasturlarining didaktik imkoniyatlari va xususiyatlari inobatga olgan holda kompyuter shaxmat dasturlarining imkoniyatlari va xususiyatlari tizimlashtirilgan. Jadvalda keltirilgan dasturlar o'quv materialning murakkabligini oshirish tartibida joylashtirilgan.

2-jadval

## Kompyuter shaxmat dasturlarining imkoniyatlari va xususiyatlari

Guruhlar (o'qitish bosqichlari)	Dasturning nomlanishi	Dasturning maqsadi va kimga qaratilgani	Dasturning didaktik imkoniyatlari
<b>1 Guruh (bosqich).</b> Shaxmat birinchi marotaba o'rganuvchilar uchun	«Ertaklardagi shaxmat»	Kichik yoshdagi bolalar uchun (3-7 yosh)	Animatsion ertaklar. Shaxmat qoidalarni qiziqarli tasvirlanishi. Qiziqarli va turli ko'rinishdagi nazariy ma'lumotlar. Turli murakkablikdagi topshiriqlar va masalalar.
	«Shaxmat maktabi»	Birinchi marotaba o'rganuvchilar uchun. Bolalar va kattalarga mo'ljallangan. Shaxmatni yangi o'rganayotgan va shaxmat o'yini bilan tanish bo'lgan o'rganuvchilar uchun.	Shaxmat qoidalarni o'rganish. Kompyuter bilan o'ynab o'yin amaliyotini oshirish. Turli murakkabdagi shaxmat masalalarni yechish asosida intellektual qobiliyatlarini rivojlantirish.
	"Shaxmat taktikasi"	Pozitsion o'yin amaliyotini shakllantirish	O'qitishning turli bosqichlari; o'quv vazifalari; har bir foydalanuvchi uchun vizual va batafsil statistika; yakka tartibda yoki o'quvchilar guruhida o'qitish imkoniyatlari
	<b>IV-II toifalar uchun shaxmat maktabi</b>	o'yinni to'g'ri boshlash, tuzoqlarni qo'yish ulardan qanday chiqish kerakligi haqida tasavvur hosil qilishga yordam beradi.	shaxmat nazariyasi bo'yicha keng qamrovli materiallar va dasturdan foydalanish bo'yicha batafsil ko'rsatmalar mavjud; nazariyani o'rganish uchun 450 misol; amaliyot uchun 750 misol; guruhli o'qitish uchun foydalanish imkoniyati; yordam va maslahatlarning qulay tizimi
<b>2 Guruh (bosqich).</b> Kengaytirilgan o'qitish. Boshlang'ich va davom ettiruvchilar uchun.	<b>Debyutdagi xatolar Entsiklopediyasi</b>	Shaxmat o'yining debyut qismidagi hatolardan qochish va tuzatishlarga qaratilgan	Dastur quyidagi imkoniyatlarga ega: topshiriqlarni bajarishda har bir o'quvchi uchun statistik ma'lumotlar, Elo reytingini hisoblash, printerda kerakli ma'lumotlarni chop etish; matn va grafik maslahatlar (yordam) tizimi
	<b>Shaxmat debyutlari</b>	Shaxmat o'yining debyut qismini kuchaytirishga qaratilgan	Barcha debyutlarning analitik tahlili keltirilgan
	<b>Shaxmat strategiyasi</b>	Shaxmatni yangi o'rganayotgan va shaxmat o'yini bilan	2400 ta masalalar va misolarga to'liq izohlar keltirilgan



		tanish bo'lgan o'rganuvchilar uchun.	
	<b>Shaxmat kombinatsiyalari: taktika bo'yicha masalalar to'plami</b>	Kombinatsion o'yin ko'nikmalarini, turli shaxmat kombinatsini yaratish qobiliyatini rivojlantirishga qaratilgan	Kompleks yondashuv talab qiladigan misol va masalalarni o'z ichiga olgan
<b>3 Guruh (bosqich). Chuqurlashtirilgan o'qitish.</b> Shaxmat o'ynash strategiyasi va taktikasini takomillashtirish	Keng shaxmat adabiyotlari va elektron ommaviy axborot vositalarida yuqori malakali sportchilarning shaxmat o'ynash strategiyasi va taktikasini takomillashtirish bo'yicha qator dasturlar mavjud. Bu dasturlar o'z murakkabligi bilan dissertatsiyaning vazifasi doirasidan tashqariga chiqadi va shuning uchun ularning tahlili keltirilmagan		
<b>4 Guruh (bosqich).</b> Internetdagi shaxmat platformalar	<b>" BabasChess "</b>	Interaktiv rejimda Internet orqali kompyuter yoki inson bilan o'ynash platformasi	O'ynash amaliyotini oshirish, maslahatlar olish
	<b>Chess.com</b>	Interaktiv rejimda Internet orqali kompyuter yoki inson bilan o'ynash platformasi	O'ynash amaliyotini oshirish, maslahatlar olish, o'qitish imkoniyatlari, statistik ma'lumotlar

Tadqiqotlarimiz ob'ekti bo'lgan birinchi guruh kompyuter dasturlariga to'xtalib o'tamiz. Boshlang'ich maktab yoshidagi bolalar uchun «Ertaklardagi shaxmat», kattalar va o'quvchilar uchun «Shaxmat maktabi» hamda shaxmat o'yinining maqsad va vazifalari haqida umumiy tasavvurga ega o'quvchilar uchun mo'ljallangan «Shaxmat taktikasi» hamda IV-II toifalarga ega bo'lgan o'quvchilar uchun shaxmat maktabi dasturlari birinchi guruh kompyuter dasturlari hisoblanadi.

A Gancharov tomonidan ishlab chiqilgan «Ertaklardagi shaxmat» dasturi bolani shaxmat nazariyasi bilan tanishtiradi, o'yinning amaliy ko'nikmalarini egallashga yordam beradi[4]. Katta xajmdagi materiallar qulay, qiziqarli va oson esda qoladigan shaklda berilgan. Ertak qahramonlarining sarguzashtlarini tomosha qilib, bola o'zi sezmaganda holda shaxmat o'ynashni o'rganadi va o'yin qoidalarini o'zlashtiradi.

Dastur animatsion ko'rinishlar, ovoz jo'rligi va musiqasi bilan ajralib turadi. Rang-barangli interfeys bolalarni o'ziga tortadi va estetik zavq bag'ishlaydi. Qiziqarli mashqlar shaxmat qoidalarini va o'yin ko'nikmalarini mustahkamlashga, xamda mantiqiy fikrlash va tasavvurlarni rivojlantirishga qaratilgan. Boshqa ko'plab dasturlar ham ushbu tuzilma va mazmunda yaratilgan.

Xulosa sifatida qo'yidagilarni keltirish mumkin:

- shaxmatni o'rgatish kompyuter dasturlariga bolaning aqliy qobiliyatlarini tarbiyalash muammosini bevosita hal qilishga yordam beruvchi maxsus usullar kiritilishi zarur;
- kompyuter dasturlarning mazmuni davlat ta'lim standartida shakllantirilgan talablarni hisobga olishi kerak;
- dasturning nazariy va amaliy qismi o'quvchi shaxsini rivojlantirish,



axloqiy va estetik fazilatlarni tarbiyalash, bilim, ko'nikma va malakalar tizimini rivojlantirishga qaratilishi kerak;

- dasturlarni tayyorlashda ergonomik jihatlariga e'tibor qilitish kerak, jumladan

bolalarning jismoniy va ruhiy salomatligini muhofaza qilish va mustahkamlash;

- dasturiy ta'minotda bolaning individualligini saqlash va qo'llab-quvvatlash vositalari alohida o'rin egalashi kerak.

Foydalanilgan adabiyotlar

1. Полоудин В.А. Обучение игре в шахматы с применением компьютерных технологий как комплексное средство повышения интеллектуальных и игровых способностей младших школьников. Дис... канд.пед.наук. Москва, 2007. – 192 с.

2. Косырев В.Е. Методические особенности использования компьютерных шахматных программы системы Интернет для подготовки шахматистов к соревнованиям: дис. ... магистра физ. культуры / РГУФК. - М., 2003. - 95 с.:

3. Алексеев Н.Г. Школа, компьютер, шахматы. / Под общ. ред. В.А. Пожарского и В.И. Гончарова. – Набережные Челны, издательство Sundries Ltd, 2003. Курсы <https://learn.chessking.com/>

4. [http://www.museum.ru/cpik\\_katalog\\_CD-ROM/cd.asp?UID=574](http://www.museum.ru/cpik_katalog_CD-ROM/cd.asp?UID=574)

**UMUMTA'LIM MAKTABNING 9-SINF O'QUVCHILARIGA  
NANOTEKNOLOGIYALARGA OID KOMPETENSIYALARNI  
INNOVATSION TEKNOLOGIYALARI ASOSIDA  
TAKOMILLASHTIRISH**

DOI: <https://doi.org/10.53885/edinres.2021.97.96.151>

**Aminov Alijon Axtamovich,**

*Buxoro davlat universiteti fizika kafedrası o'qituvchisi*

ORCID iD 0000-0003-1313-6516

*Annotatsiya: Mazkur maqolada zamonaviy ishlab chiqarish va fanning bugungi kunda ta'lim jarayonida zamonaviy texnologiyalarni o'rganishning ahamiyati davlat darajasida qayd etilgan. Shuning uchun "Zamonaviy maktabning asosiy vazifasi har bir o'quvchining qobiliyatini ochib berish va yuqori texnologiyali, raqobatbardosh dunyoda hayotga tayyor insonni tarbiyalash" dan iborat bo'ladi.*

*Kalit so'z: Nanotexnologiya, nanobatareya, superkondinsatorlar, kvant kompyuterlari, neyro-kompyuter interfeysi, nanorobotlar yoxud assemblerlar, nanotibbiyot va tibbiyotda tashxis qo'yish, nanokristal, nanotuzilma, nanofaza va nanokompozitlar.*

**УСОВЕРШЕНСТВОВАНИЕ КОМПЕТЕНЦИЙ ПО  
НАНОТЕХНОЛОГИЯМ НА ОСНОВЕ ИННОВАЦИОННЫХ  
ТЕХНОЛОГИЙ ДЛЯ УЧАЩИХСЯ 9-КЛАССОВ  
ОБЩЕОБРАЗОВАТЕЛЬНЫХ ШКОЛ**

**Аминов Алижон Ахтамович,**

*Преподаватель кафедры физики Бухарского государственного  
университета*

*Аннотация: в данной статье отмечено важность на государственном уровне нынешнего производства и науки в процессе изучения современных технологий в образовательной сфере. Поэтому "главной задачей современной школы заключается в том чтобы раскрыть индивидуальные способности каждого ученика и воспитать кадров готовых к высокотехнологическим конкуренциям".*

**IMPROVEMENT OF COMPETENCIES IN  
NANOTECHNOLOGIES BASED ON INNOVATIVE  
TECHNOLOGIES FOR STUDENTS OF 9-CLASSES OF  
EDUCATIONAL SCHOOLS**

**Aminov Alizhon Akhtamovich,**

*Lecturer at the Department of Physics, Bukhara State University*

*Resume: This article notes the importance at the state level of current production and science in the process of studying modern technologies in the educational sphere. Therefore, "the main task of a modern school is to reveal*

*the individual abilities of each student and educate personnel ready for high-tech competition”.*

Ilm-fan va innovatsion taraqqiyotning muhim ko'rinishi bo'lgan nanotexnologiyalar hayotimizga chuqur kirib kelmoqda. Mutaxassislarining ta'kidlashicha, yaqin yillar ichida zamonaviy fanning ko'pgina bo'limlari “nano” qo'shimchasi bilan aytiladigan bo'ladi. Nanotexnologiya sohasidagi ishlanmalar asosida yangi materiallar kompozitsiyalar, yarim o'tkazgichlar, optik tolalar, elektronika va optoelektronika yaratish, quyosh energiyasidan foydalanish, nurga sezgir yarimo'tkazgichlar, aerokosmik, raqamli, yadroviy tibbiyot va biotexnologiya maktabning fizika ta'limini sozlash uchun dastlabki shartlarni taqdim etadi.

Zamonaviy ishlab chiqarishning rivojlanishini hisobga olgan holda, biz o'rganish obyektlarini o'zgartirishni taklif qilamiz. Shu bilan birga, maktab o'quvchilarining bilim faoliyatini rivojlantirish uchun biz ta'lim muhitini yangi manbalar bilan boyitishni taklif qilamiz. Yangi manbalar va o'rganish obyektlari deganda biz quyidagilarni tushunamiz: har kuni ortib boradigan axborot oqimi; o'quv jarayonida keng qo'llaniladigan kompyuter texnikasi va dasturiy ta'minoti; fan, texnika va ishlab chiqarishning yangi yutuqlari bilan bog'liq o'rganish obyektlari. Yangi standartlar va dasturlarning tahlili shuni ko'rsatdiki, sanoat sohasidagi zamonaviy tendentsiyalar va nanotexnologiyalar o'rganilmagan.

Bugungi kunda hayotimizga tezlik bilan kirib kelayotgan nanotexnologiya tushunchasi jamiyatimiz taraqqiyotini yanada jadallashtirish, turmushimiz farovonligini oshirish, hayotimizda o'z yechimini kutayotgan ekologik, ijtimoiy va boshqa muammolarni bartaraf etishda muhim ahamiyat kasb etmoqda. Chunki ilm-fanning bunday kashfiyotlari noyob xususiyatlarga ega yangi metamateriallar va ekstremal sharoitlarga chidamli nanomateriallar olish va ularni tatbiq etishga xizmat qiladi. Shu bois jahonda nanotexnologik tadqiqotlar ko'lamini kengaytirish va bu boradagi innovatsion texnologiyalardan hayotda keng foydalanishga e'tibor tobora kuchaymoqda.

Jamiyatimizda kompyuter texnologiyalarining rivojlanishi har doim elektron elementlarning miniatyurasi bilan bog'liq bo'lgan. Hozirgi vaqtda kompyuter sxemasining bitta mantiqiy elementi (tranzistor) hajmi taxminan 10<sup>-7</sup> m ni tashkil qiladi va olimlar kompyuter elementlarini “miniatyuralashtirish” NANOTEXNOLOGIYALAR deb nomlangan maxsus texnologiyalar ishlab chiqilgan taqdirdagina mumkin deb hisoblaydilar.

“Nanotexnologiyalar”-atomlar va molekulalar bilan manipulyatsiya qilish orqali oldindan belgilangan atom strukturasi ega bo'lgan maxsulotlarni ishlab chiqarish usullari majmuasidir

Fizika nisbatan uzoq tarixiy yo'lni bosib o'tdi. Fizika fani yutuqlarining

amaliyotga joriy etilishi fanda fizika texnologiyasining shakllanishiga asos bo'ldi. Hozirgi vaqtda nanotexnologiyalarning juda jadal rivojlanib borishini quyidagi sohalarda kuzatishimiz mumkin:

- Nanobatareya va superkondinsatorlar
- Kvant kompyuterlari va neyro-kompyuter interfeysi
- Nanorobotlar yoxud assemblerlar
- Nanotibbiyot va tibbiyotda tashxis qo'yish

kabi sohalardagi nanotexnologiyalarni yanada rivojlantirib borish maqsadida nanota'limni ham intellektual taraqqiyotning eng muhim shartlaridan biri ekanligini inobatga olishimiz va bu sohadagi kadrlarni tayyorlashni umumta'lim maktablaridan shakillantirib kelishimiz kerak. Shuningdek, fizik va kimyoviy o'zaro ta'sir tabiatining o'zgarishi nano o'lchov diapazonida sodir bo'lishini ko'rsatishga harakat qiladi va bu aynan kattalik shkalasining xuddi shu qismida sodir bo'ladi.

Nanotexnologiya sohasida juda katta yutuqlarga erishgan yevropa mamlakatlarining ta'lim tizimiga e'tiborimizni qaratadigan bo'lsak, maktab o'quvchilariga o'tiladigan tabiiy (fizika, kimyo, biologiya) fanlar tarkibiga nanotexnologiya haqidagi tushunchalar berib boriladi. Shuning uchun nanotexnologiya sohasidagi kadrlarni tayyorlashni umumta'lim maktablaridan boshlab shakillantirib borish maqsadga muvofiq bo'ladi. Albatta, hozirgi kunda nanotexnologiyalar fanini alohida fan sifatida o'qitish ancha murakkab masaladir. Chunki, bu predmetlarni o'zlashtirish uchun ta'lim oluvchi o'quvchilarimiz fizika, kimyo, biologiya fanlaridan yetarli darajada bilimga ega bo'lishlari, hamda bu sohada yuqori malakali o'qituvchilarni tayyorlashimiz zarur bo'ladi.

Umumta'lim maktablarining 9-sinf o'quvchilari nanotexnologiyalar haqida chuqur tushunchaga ega bo'lishlari uchun bevosita 6-sinfdan boshlab o'tilgan fizika fani qonuniyatlarini, hamda 7-sinf kimyo fanidan o'tiladigan atom va molekulalarning realligi (mavjudligi), molekulalarning o'lchami, atomlarning o'lchami, nisbiy va absolut massa, kimyoviy modda-atom va molekulalar uyushmasi, molekular va nomolekular moddalar, sof modda va aralashma, oddiy va murakkab moddalar, metallmaslar va metallar, hamda 8-sinf kimyo fanidan o'tiladigan nanoo'lcham, zarra (molekula, atom), kislota, atom yadrosi va uning tarkibi, atom elektron qavatlarining tuzilishi, energetik pog'onachalar, yadro reaksiyalari, kimyoviy bog'lanish turlari, kristall panjaralar, kimyoviy reaksiyalarning tezligi, kimyoviy muvozanat kabi tushuncha va qonuniyatlari haqida ma'lumotga ega bo'lishlari kerak.

Darsimizning yana bir yutiqli joyi shundan iborat bo'ladiki, dars davomida fanlararo integratsiyani, hozirgi kunda bo'layotgan yangiliklarni, o'quvchilarning quyi sinflarda fizika va kimyo fanlaridan olgan bilimlarini yana bir marotaba takrorlab mustahkamlagan bo'lamiz.



Ayni vaqtda umumta'lim maktablarining 9-sinfdan fizika fani o'qitilishiga e'tibor qaratadigan bo'lsak, fizika darslarini o'quvchilarga nanotexnologiyalar haqidagi ma'lumotlarni quyidagi tartibda tushuntirishimiz mumkin:

Birinchi bo'lib shuning uchun bu Essening maksadi bugungi kunda modada bo'lgan "nano" so'zi bilan boshlanadigan atamalarning- "nanofan", "nanotexnologiya", "nanoobjekt", "nanomaterial" ma'nosini tushunib o'tishdan iborat.

1-rasm. Yer diametrlarining nisbati ( $\approx 10^7$  m), futbol to'pi ( $\approx 10^{-1}$  m) va C60 molekulasini ( $\approx 10^{-9}$  m=1 nm).

"Nano" nima va u qayerdan boshlandi:

Bu qurilma ko'rsatadi-ki, boshlang'ich kattalik mlrd marta kichraytirilgan

bo'lishi kerak, ya'ni to'qqizta nollik birlikka bo'linishi lozim-1.000.000.000.

Masalan, 1nanometr-metrning milliarddan bir qismi ( $1 \text{ nm}=10^{-9} \text{ m}$ ). 1 nm qanchalik kichikligini tasavvur qilish uchun quyidagi fikrlash tajribasini o'tkazaylik (1-rasm).

Agar biz sayyoramizning diametrini ( $12.750 \text{ km}=12.75 \times 10^6 \text{ m} \approx 10^7 \text{ m}$ ) 100 million (10<sup>8</sup>) ga kamaytirsak, biz taxminan 10–1 m olamiz, bu futbol diametriga teng. To'p (futbol to'pining standart diametri-22 sm, lekin bizning miqyosimizda bu farq

ahamiyatsiz; biz uchun  $2,2 \times 10^{-1} \text{ m} \approx 10^{-1} \text{ m}$ ). Keling, futbol to'pining diametrini bir xil 100 million (10<sup>8</sup>) marta qisqartiraylik va faqat hozir biz nanozarrachalar o'lchamiga 1 nm ga teng bo'lamiz (taxminan o'lchami futbol koptogiga o'xshash fulleren C60 uglerod molekulasining diametri).

Nanotexnologiyalar davrining boshlanishini 1959 yilda Richard Feynman "There's Plenty of Room at the Bottom" degan ma'ruzasida boshlagan deb ishonishadi. Bu ma'ruzaning asosiy postulati shundaki, fizikaning asosiy qonunlari nuqtai nazaridan, muallif molekulyar va atom darajasida ishlashga, alohida atomlar yoki molekulalarni boshqarishga hech qanday to'siq ko'rmaydi. Feynmanning aytishicha, ba'zi qurilmalar yordamida hatto kichikroq qurilmalarni ham yasash mumkin, ular o'z navbatida kichikroq asboblarni ham qila oladi va hokazo atom darajasigacha, ya'ni tegishli texnologiya yordamida individual atomlarni boshqarish mumkin.

Tarixga e'tibor qiladigan bo'lsak Feynman buni birinchi bo'lib o'ylab topmagan. Xususan, asta -sekin kichrayib borayotgan manipulyatorlarni yaratish g'oyasini 1931 yil yozuvchisi Boris Jitkov o'zining "Mikro qo'llar" fantastik hikoyasida ifodalagan.

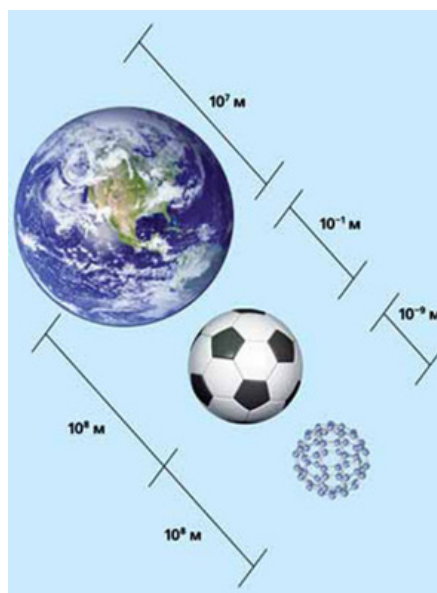

O'quvchiga yozuvchining tasavvurini to'g'ri baholab berish uchun biz bu hikoyadan kichik hikoyalarni keltirishdan boshqa ilojimiz yo'q:

“Men uzoq vaqt davomida miyamni silkitib yubordim va men shunday qildim: men kichkina qo'llar yasayman, ularning nusxasi-ular kamida yigirma, o'ttiz barobar kichikroq bo'lsin, lekin ularning barmoqlari meniki kabi egiluvchan bo'ladi. ular mushtga yopishib qoladilar, egilmaydilar va mening tirik qo'llarim bilan bir xil holatga keladilar va men ularni yaratdim. Lekin birdan meni bir fikr urdi: men kichkina qo'llarimga mikro qo'llar qila olaman. Men ularga xuddi tirik qo'llarim kabi qo'lqop yasashim mumkin, xuddi shu tizim yordamida ularni qo'llarimdan o'n baravar kichik tutqichlarga ulashim mumkin, keyin menda haqiqiy mikro qo'llar bo'ladi, allaqachon ikki yuz marta mening harakatimdan kichikroq. Men bu qo'llarim bilan hayotning kichikligini sindirib tashlayman, u faqat ko'rgan, lekin hech kim hech qachon o'z qo'llarini tashlamagan va men ishlashim kerak. Men haqiqiy mikro qo'llar yasashni xohlardim, shunda materiya hosil bo'ladigan zarrachalarni, faqat ultramikroskop orqali ko'rinadigan ajoyib kichik zarralarni ushlay olardim. Men inson aqli kattalik haqidagi har qanday tasavvurni yo'qotadigan

hududga kirishni xohlardim o'lchamlari yo'qdek tuyuladi, hamma narsa tasavvur qilib bo'lmaydigan darajada kichik” so'zlarini aytib o'tishimiz mumkin.

Lekin bu faqat adabiy bashorat emas. Hozir nanoobektlar, nanotexnologiyalar deb ataladigan narsa, agar xohlasangiz, odamlar o'z hayotlarida uzoq vaqtdan beri ishlatib kelishgan. Eng yorqin misollardan biri ko'p rangli shisha. Masalan, milodiy 4-asrda yaratilgan. Britaniya muzeyida saqlanayotgan Likurg kubogi tashqi tomondan yoritilganda yashil rangda, lekin ichkaridan yoritilganda binafsha-qizil rangda bo'ladi. Elektron mikroskop yordamida o'tkazilgan so'nggi tadqiqotlar ko'rsatganidek, bu g'ayrioddiy effekt shisha tarkibida nanoo'lchamli kumush va oltin zarralari borligi bilan belgilanadi. Shuning uchun, ishonch bilan aytish mumkinki, Likurg kubogi nanokompozit materialdan yasalgan.

Ma'lum bo'lishicha, o'rta asrlarda vitray oynalar yasash uchun oynaga metall nano-chang qo'shilgan. Ko'zoynak rangining o'zgarishi qo'shilgan zarrachalarning farqiga bog'liq-ishlatilgan metallning tabiati va uning zarrachalarining kattaligi. Yaqinda bu ko'zoynaklar ham bakteritsid xususiyatiga ega ekanligi aniqlandi, ya'ni ular nafaqat xonada chiroyli yorug'lik o'ynabgina qolmay, balki atrofni dezinfektsiyalashda ham ishtirok etadi.

Nanotexnologiyaning paydo bo'lishining dastlabki bosqichlaridan biri 1931 yilda elektron mikroskopni M. Knollem va E. Ruskaning ixtirosi deb hisoblanishi bejiz emas. Faqat shundan keyingina insoniyat submikron va nanometr o'lchamdagi narsalarni ko'rishga muvaffaq bo'ldi va keyin hamma



narsa joyiga tushadi-insoniyat har qanday yangi fakt va hodisalarni qabul qiladigan (yoki qabul qilmaydigan) asosiy mezon Tomasning so'zlari bilan ifodalanadi: "Men ko'rmagunimcha, ishonmayman".

Keyingi qadam skanlovchi zondli mikroskoplar orasidagi eng muhimlari skanlovchi tunnel mikroskopi va atom-kuch mikroskoplari hisoblanadi. Skanlovchi tunnel mikroskop 1981 yili IBM korporatsiyasining xodimlari G. Binin va G. Rorer tomonidan yaratildi. Kashfiyot mualliflari 1986-yilda Nobel mukofotiga sazovor bo'ldilar. Endilikda bu mikroskoplardan foydalanib nafaqat alohida atomlarning tasvirlarini olish, balki ularni manipulyatsiya qilish imkonini berdi. Ya'ni, R. Feynman o'z ma'ruzasida gapirgan texnologiya yaratilgan. Aynan o'sha paytda nanotexnologiya davri boshlandi. E'tibor bering, bu yerda biz yana o'sha hikoya bilan shug'ullanmoqdamiz. Shunga qaramay, odatdagidek, insoniyat hech bo'lmaganda bir oz, lekin o'z vaqtidan oldinda ekanligiga e'tibor bermasligi odatiy holdir, hatto qadim zamonlarda ham odamlar ongsiz ravishda bo'lsa ham, aniqrog'i, ongli ravishda olish uchun hodisaning fizikasi va kimyosini tushunmagan. Yana bir savol shundaki, texnologiyaning mavjudligi bu jarayonning mohiyatini tushunishni anglatmaydi. Ular uzoq vaqt po'latni qanday pishirishni bilishar edi, lekin po'lat ishlab chiqarishning fizik va kimyoviy asoslarini tushunish ancha keyinroq paydo bo'lgan. Bu yerda siz Damashq po'latining siri hozirgacha ochilmaganini eslay olasiz. Bu yerda boshqacha holat-nima olish kerakligini bilamiz, lekin qanday olishni bilmaymiz. Shuning uchun, fan va texnologiyaning o'zaro munosabati har doim sodda emas.

Nanomateriallar bilan zamonaviy ma'noda birinchi bo'lib 1981 yilda amerikalik olim G. Gleyter birinchi marta "nanokristalli" ta'rifini qo'llagan. U nanomateriallar yaratish kontseptsiyasini shakllantirdi va 1981-1986 yillarda bir qator asarlarida ishlab chiqdi, "nanokristalli", "nano tuzilmali", "nano fazali" va "nanokompozitli" atamalarini kiritdi. Bu ishlarda asosiy e'tibor nanomateriallardagi ko'p sonli interfeyslarning qattiq jismlarning xususiyatlarini o'zgartirish uchun asos sifatida hal qiluvchi rolga qaratildi.

Nanotexnologiyalar tarixidagi eng muhim voqealardan biri tarixidagi va nanozarralar mafkurasining rivojlanishi, 20-asrning 90-yillari boshlarida uglerodli nanotuzilmali-fullerenlar va uglerodli nanotubalar kashf etilgan.

E'tibor qiladigan bo'lsak, kundan kunga nanomateriallar an'anaviy materiallarni iste'moldan siqib chiqarmoqda. Yuqori texnologiya-nanotexnologiya yordamida barpo etilayotgan nanomateriallar hozirgi kunda keng ishlatilayotgan materiallardan arzon, yengil va mustahkamdir. Ular o'zlarining fizikaviy, kimyoviy va mexanik xususiyatlari jihatidan odatdagi materiallardan g'oyat ustun turadi.

Ma'lumki, zarralardan biri uglerod bog'lanishlarining noyob va xilma-xil tabiati uglerod atomiga juda ajoyib va g'aroyib birikmalarni hosil qilishiga

imkon beradi. Sayyoramizdagi hayotning asosi ham uglerod atomlarining murakkab organik molekulalarni hosil qilish qobiliyati bilan bog'liq.

Oddiy qalanlarning sterjeni grfitdan qilingan. Grafit yupqa qatlamlardan iborat bo'lib, bir dasta qog'ozni eslatadi. Qatlamlardagi har qaysi uglerod atomi o'ziga eng yaqin 3 ta uglerod atomi bilan kuchli kovalent bog'lanishga ega va ular to'g'ri oltiburchakning uchlarida joylashgan. Atomlarning bu tarzda joylashuvi geksagonal strukturani hosil qiladi. Atomlar orasidagi masofa 0,14 nm ni tashkil qiladi. Qatlamlar orasida esa, ancha sust hisoblangan molekulyar tortishish kuchlari mavjud bo'lib, bu o'zaro ta'sir kuchlari qatlamlarni bir-biridan 0,33 nm masofada ushlab turadi. Qatlamlararo kuchlar sust bo'lgani uchun ham qalamda yozganimizda grafit qatlamlari bir-biriga nisbatan siljiydi va osongina ajraladi va o'zidan iz qoldiradi.

Grafitning bir qatlamini o'rab, sharcha hosil qilsak, u fullerenga o'xshaydi (2-rasm). Hisoblab ko'rish mumkinki, yopiq sferik sirtni hosil qilish uchun oltiburchaklardan tashqari beshburchaklar ham bo'lishi zarur. Shuning uchun ham, Fullerenning sirti 12 ta beshburchakli va 20 ta oltiburchakli bo'laklarda iborat bo'lib, futbol to'piga o'xshaydi. Fulleren molekulasini nanoklaster, nanozarra, deb ham yuritiladi.

Fulleren C60



Futbol koptogi

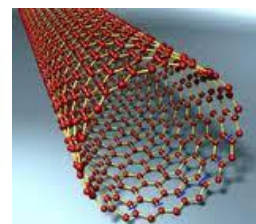

2-rasm. Fulleren srtukturasi.

3-rasm. Uglerod nanonayi.

Hozirgi kunda fullereni o'ta muhim yo'nalishlar nanoelektronika, tibbiyot va texnikaning juda ko'p sohalari (masalan, sun'iy olmos sintez qilish, yangi elektron asboblari, kvant kompyuterlari elementlari, to'qimalarni radiatsiyadan saqlash va hokazo)da qo'llanilib kelinmoqda.

Dunyoda nanomateriallarga bo'lgan qiziqishlar fulleren va fullerenga o'xshash uglerod birikmalarining kashf qilinishi tufayli keskin oshdi. Yapon olimi Sumio Iizima 1991-yili fulleren nanozarralarini sintez qilish jarayonida silindrsimon shakldagi uglerodning yana bir allotropik formalaridan birini topdi. Bu tuzilmaga nanonay nomi berildi. (3-rasm) Agar grafitning qatlamlaridan biri naysimon qilib o'ralsa, nanonay hosil bo'ladi. Uglerod atomlari nanonayning devorida to'g'ri oltiburchakning uchlarida joylashgan. Lining diametri 0,4 nm dan bir necha nm gacha, uzunligi esa 40 mikrometrgacha yetadi. Faqat bir qatlamli emas, balki bir necha qatlamli va

spiral tuzilmaga ega nanonaylar ham sintez qilinadi.

Nanonayning kovak ichiga boshqa jismlar atomlari va kichik molekulalarini joylashtirish mumkin. Tabiat va insonga zarar keltiruvchi moddalar nanonay ichida yuzlab yillar xavfsiz saqlanishi mumkin.

Yuqoridagilarni inobatga olib xulosa qilish mumkinki zarrachalarning o'lchami kichrayganda zarrachalar sirt yuzasining hajmiga nisbati oshadi. Shuning uchun nanozarrachalar kimyoviy reaksiyalarga oson kirishadi.

Bunga qo'shimcha 100 nm masofalarida kvant fizikaning effektlari paydo bo'ladi. Kvant effektlari materiallarning optik, elektrik va magnit hossalari oldindan aytib bo'lmaydigan ko'rinishda ta'sir qiladi. Kichik kristall namunalari juda mustahkam bo'lib ketadi, chunki ular yirik kristallarga o'xshab darz ketib yorilmaydi. Metallar plastmassaga o'xshab qoladi.

Nanomateriallardan sanoatda eng ko'p ishlatiladiganlariga fullerenlarni, uglerodli nanonaylarni va grafenni misol qilishimiz mumkin.

Fullerenlardan quyidagi sohalarda foydalanish mumkin:

1. Yangi xilma-xil xossalarga ega bo'lgan konstruksion materiallarni yaratish-ular gidrotexnik inshootlar qurilishida va shaxsiy ximoya vositalarni yaratishda qo'llaniladi;

- Maxsus fullerenlar yordamida ishlab chiqilgan polimer molekulalardan iborat gazlama materiallar (lentalar, arqonlar, juda mustahkam iplar);

- Nurlanishdan himoyalaydigan materiallar;

- Olmosdan ham mustahkam kesish va o'yish asboblari;

- Juda mustahkam betonopolimerlar;

2. Transport vositalarining ekspluatatsion ko'rsatkichlarni yaxshilash;

- Moylarda yeyilishga chidamliligini oshiradigan qo'shimcha moddalar;

- Tormoz kolodkalarini xususiyatlarini keskin o'zgartirish;

- Sovitish-moylash suyuqliklarning yangi avlodini yaratish;

3. Elektrotexnika uchun yangi kompozit materiallarni yaratish;

4. Mikroelektron buyumlarni yaratish;

- Olmos kabi yupqa pardalar;

5. Meditsina sohalari foydalanish mumkin.

Nanonaylardan ham quyidagi sohalarda foydalanish mumkin:

1. Nanonaylarni qo'llashda ularning solishtirma yuzasi o'ta yuqori ekanligi qo'l keladi  $S=600 \text{ m}^2/\text{gr}$ , shuning uchun ular filtrlarda g'ovakli material sifatida keng qo'llaniladi.

2. Nanonaylar yuqori sig'imli kondensatorlarda elektrodlar sifatida qo'llaniladi.

3. Uglerodli nanonaylar olmosli yupqa parda sifatida o'zini tajribalarda juda yaxshi ko'rsatgan. Elektron mikroskop yordamida nanonaylar ustida bajarilgan suratlar juda sifatli chiqadi.

4. Nanonaylarning kichik o'lchamlari, ishlab chiqarish sharoitlariga mos holda o'zgaradigan elektro'tkazuvchanligi, mexanik mustahkamligi,



kimyoviy barqarorligi kabi xususiyatlari ularni mikroelektronika kelajagi uchun asos bo'ladigan element sifatida ko'rish mumkin.

5. Nanonaylarning ichiga boshqa moddalarni qo'yish va tashqi muhitdan himoyalash masalalari ham juda katta iqtisodiy samara berishi mumkin.

Grafen-uglerodning qalinligi bir atomga teng bo'lgan yassi allotropik modifikatsiyasi.

Grafen nazariyasi 1947 yilda F. Wollas tomonidan ishlab chiqilgan. Grafenni o'zi 2004 yilda tajribalar natijasida olingan va uning xossalari o'rganib borilgan. Bu nafaqat eng yupqa material u eng mustahkam material material (po'latdan 200 marta mustahkam), va elektr o'tkazuvchanligi ham eng yuqori material hisoblanadi.

Zamonaviy kompyuter chiplarning asosiy muammosi-ularni quvvatini qizib ketmasdan oshirish. Grafen tranzistorlar bu muammoni yechadi.

Grafenni yana qayerda qo'llash mumkin? degan savolga javob beradigan bo'lsak:

Grafenni qo'llash quyidagilarga olib keladi:

- kompozit materiallarda uglerod tolalar o'rniga grafen naylarini ishlatish mumkin-yengil samolyot va sputniklar yaratiladi:

- tranzistorlarda kremniy o'rniga grafen ishlatilsa tranzistorlar qizimaydi:

- plastmassalarda grafen elektro'tkazuvchanligini ta'minlaydi;
- grafen asosida datchiklar havfli molekularni topib oladi;
- grafen pudrasi akkumulyatorlarning sig'imini oshiradi;
- germetik plastik konteynerlarida ovqat bir necha kun buzilmaydi;
- quyosh batareya va monitorlar uchun tiniq tok o'tkazadigan qoplama;
- superkondensatorlar;
- mustahkamroq shamol generatorlari;
- yuqori quvvatli yuqori chastotali elektron qurilmalar;
- ikkita suyuqlikni ajratish membranalarida foydalanish mumkin;

Xulosa: Umumta'lim maktabining 9-sinf o'quvchilariga fizika fanini o'qitishda nanotexnologiyaga oid o'quv materiallaridan foydalanish imkoniyatlari bayon qilingan. Fizika darslarida nanotexnologiyaga oid o'quv materiallaridan foydalanish davr talabi hisoblanadi.

Umumta'lim maktab o'quvchilariga yuqorida aytib o'tilgan nanotexnologiya tushunchalari haqida boshlang'ich tushunchalar bayon etilgan, va nanotexnologiyalardan hozirda qanday sohalarda qo'llanilishi, nanotexnologiyalarning fan-texnika taraqqiyotidagi ahamiyati haqidagi fikrlar aytib o'tilgan.

Foydalanilgan adabiyotlar

1. K.Muqimov "Mitti bunyodkorlar yoxud nanotexnologiya nima", Toshkent "Kamolot" nashriyoti, 2017-yil;



2. Евгений Адольфович Кац, Университет им. Бен-Гуриона в Негеве, Израиль, «Экология и жизнь» №8, №9 2010;
3. Головин Юрий Иванович, Патрикеев Лев Николаевич, «Наномир без формул» Москва «Лаборатория знаний» 2020;
4. М.Н. Орлова, И.В. Борзыхб “Нанoeлектроника” Москва 2013;
5. У. Хартманн, «Очарование нанотехнологии», Москва «Лаборатория знаний» 2020
6. Волков Георгий Михайлович, “Нанотехнология в машиностроении”, Москва “ИНФРА-М”, 2020
7. SF Shavkatovich, NY Вахтиyоровна - Scientific reports of Bukhara State University, 2020
8. NK Nasirova - Journal of Global Research in Mathematical Archives ..., 2019

---

## 19.00.00 – ПСИХОЛОГИЯ ФАНЛАРИ

---

### ФИЗИЧЕСКАЯ КУЛЬТУРА И СПОРТ В ФОРМИРОВАНИИ ЛИЧНОСТИ СТУДЕНТА

DOI: <https://doi.org/10.53885/edinres.2021.22.75.049>

**Латыбова Лилия Владимировна,**

*Старший преподаватель Ташкентского государственного  
университета востоковедения.*

---

*Аннотация. В статье будет приводиться значимость определения стратегических задач в аспекте своевременного осмысления проблемы укрепления и сохранения здоровья молодежи для будущей активной жизнедеятельности, а также аспекты формирования физической культуры и спорта.*

*Ключевые слова: психология, педагогика, физическая культура, формирование физической культуры личности, спорт.*

### PHYSICAL EDUCATION AND SPORT IN THE FORMATION OF THE STUDENT'S PERSONALITY

**Latybova Liliya Vladimirovna,**

*Teacher of Tashkent State University of Oriental Studies.*

---

*Annotation. The article will contain information about the importance of defining strategic objectives in the aspect of modern comprehension of the problem of strengthening and preserving the health of young people for future active life, as well as aspects of the formation of physical culture and sports.*

*Keywords: psychology, pedagogy, physical culture, the formation of a person's physical culture, sports.*

### TALABA SHAXSINI SHAKLLANTIRISHDA JISMONIY MADANIYAT VA SPORT

**Latybova Liliya Vladimirovna,**

*Toshkent davlat sharqshunoslik universiteti o'qituvchisi.*

---

*Аннотация. Мақоллада yoshlarning salomatligini mustahkamlash va kelajakdagi faol hayoti uchun saqlab qolish muammosini, shuningdek, jismoniy tarbiya va sportni shakllantirish masalalarini o'z vaqtida tushunish nuqtai nazaridan strategik vazifalarni belgilash muhimligi ko'rsatilgan.*

*Kalit so'zlar: psixologiya, pedagogika, jismoniy madaniyat, shaxsning*

*jismoniy madaniyatini shakllantirish, sport.*

Введение. Проблема состояния здоровья современного человека обуславливает необходимость включения молодых людей в решение вопросов, связанных с укреплением и сохранением здоровья вне зависимости от их профессионального выбора. Значимость определения стратегических задач в аспекте своевременного осмысления проблемы укрепления и сохранения здоровья молодежи для будущей активной жизнедеятельности раскрыта в работах многих российских и зарубежных ученых. Переход высшей школы на Федеральные государственные образовательные стандарты третьего поколения, формирование общекультурных и профессиональных компетенций, а также требования современной жизнедеятельности являются предпосылками для необходимости структурирования процесса обучения с учетом индивидуальных особенностей студентов, личностных качеств, способностей, их интересов и мотивации к обучению.

Значение физической культуры в современных условиях жизнедеятельности стремительно возрастает. Исследования ученых доказывают, что мотивация занятий физическими упражнениями людей различного возраста становится в настоящее время более устойчивой. Формирование физической культуры личности связано с различными внутренними и внешними факторами. Растет понимание того, что физическая культура способствует раскрытию не только физических, но и личностных возможностей, стимулирует личность проявлять активность, посещать спортивные мероприятия, секции по видам спорта, заниматься физическими упражнениями в свободное от работы (учебы) время.

В программах по физической культуре студентов вуза отмечено, что целью физического воспитания в вузе является формирование физической культуры личности и способности направленного использования разнообразных средств физической культуры, спорта и туризма для сохранения и укрепления здоровья, психофизической подготовки и самоподготовки к будущей профессиональной деятельности. Л.И. Лубышева пишет, что в современных исследованиях все чаще отмечается, что в XXI в. станет возможно спрогнозировать такие характеристики человека, как:

- способность к глобальному мышлению в сочетании со способностью к конкретным действиям;

- способность решать конфликты любого уровня с позиции ненасилия;

- креативность как способ бытия в быстро меняющемся мире;

- компетентность при решении проблем любого уровня.

Автором отмечается, что человек при таком подходе и в таком понимании и осмыслении - это человек разумный и гуманный, пытливый и деятельный, умеющий наслаждаться красотой .

Проблема формирования физической культуры личности является в настоящее время актуальной и приобретает в системе образования одно из первостепенных значений. Исследования последних лет доказывают, что в физическом развитии молодежи имеются серьезные проблемы. Из года в год увеличивается количество студентов, имеющих заболевания дыхательной, сердечно-сосудистой систем, опорно-двигательного аппарата.

Кроме того доказано, что в настоящее время некоторые студенты безответственно относятся к сохранению своего здоровья средствами физической культуры. По мнению студентов, здоровье не выступает в качестве первостепенной ценности жизни, поскольку преобладающими являются материальные блага и успешность в карьере. Вышеизложенное вызывает необходимость актуализации формирования физической культуры личности студентов, мотивации здорового образа жизни, учета в воспитательно-образовательном процессе личностных качеств студентов, их интересов, мотивов, стремлений и готовности к здоровьесбережению.

Очевидно, что при формировании физической культуры личности важное значение приобретает ее характер, темперамент, личностные качества: целеустремленность, воля, исполнительность, ответственность, дисциплинированность. Рассматривая личность как субъекта социальных отношений и сознательной деятельности, а также как, представителя общества, свободно и ответственно определяющего свою позицию среди людей, мы предполагаем, что при формировании физической культуры личности необходим учет ряда факторов:

- индивидуальные особенности психики;
- интересы;
- уровень культуры;
- активность;
- направленность (система мотивов);
- степень осознанности отношений с миром;
- развитие самосознания;
- самооценка;
- устойчивость психических качеств;
- самореализация человека и др.

Кроме этого, зная тип темперамента, становится возможным актуализация формирования физической культуры личности и приобщения его к физкультурно-оздоровительной деятельности [1].



Например, для меланхолика, выбирая методы физической культуры, следует учитывать особенности того, что это человек ранимый и склонный к постоянному переживанию различных событий. Он мало реагирует на внешние факторы и свои астенические переживания не может сдерживать усилием воли, он повышенно впечатлителен, легкораним.

В исследованиях утверждается, что флегматик достаточно медлителен, невозмутим, имеет устойчивые стремления и настроение, внешне скуп на проявление эмоций и чувств. Он проявляет упорство и настойчивость в работе, оставаясь спокойным и уравновешенным. В работе он производителен, компенсируя свою медлительность прилежанием.

Сангвиник - это живой, горячий, подвижный человек, с частой сменой настроения, впечатлений, с быстрой реакцией на все события, происходящие вокруг него, довольно легко примиряющийся со своими неудачами и неприятностями. Он очень продуктивен в работе, когда ему интересно, приходя в сильное возбуждение от этого; если работа не интересна, он относится к ней безразлично, ему становится скучно.

Холерик - тип быстрый, страстный, порывистый, однако совершенно неуравновешенный, с резко меняющимся настроением, с эмоциональными вспышками, быстро истощаемый. У него нет равновесия нервных процессов, это его резко отличает от сангвиника. Холерик, увлекаясь, безалаберно растрчивает свои силы и быстро истощается.

Следует также учитывать тот факт, что помимо типа нервной системы и темперамента человека на формирование физической культуры личности влияет биологический ритм жизнедеятельности, к которому ученые относят многолетние, годовые, сезонные, месячные и суточные ритмы. С точки зрения практики доказано, что при регулировании работоспособности студентов на занятиях физической культурой необходимо уделять внимание суточным ритмам жизнедеятельности организма, соблюдая основные правила регулирования биоритмов. Учитывая график воспитательно-образовательного процесса, расписание студентов редко дает возможность проводить занятия физической культурой в соответствии с биоритмами жизнедеятельности студентов. Выделяющиеся в научной литературе подходы к определению фаз подъема и спада работоспособности человека в течение суток: подъемы - в 5, 11, 16, 20, 24 часа; спады - в 2, 9, 14, 18, 22 часа позволяют лишь обратить внимание на их существование и применять физические упражнения с их учетом только с некоторыми учебными группами.

Для формирования физической культуры личности студента, сохранения и укрепления здоровья, повышения его работоспособности

необходим оптимальный режим двигательной активности. В исследованиях ученых приводится пример соотношения динамического и статического компонентов жизнедеятельности студентов в период учебной деятельности: равен 1 : 3, по энергозатратам этот показатель достигает уровня 1:1, а во вне-учебное время, соответственно, 1 : 8 и 1 : 2. Нарушение режима двигательной активности студентов может вызвать различные патологии, гипокинезию (гиперкинезию).

Вывод: Таким образом, формирование физической культуры личности рассматривается нами как целенаправленный процесс, характеризующийся уровнем ее образования в сфере физической культуры, оптимальной физической подготовленностью, здоровым образом жизни, активностью в видах и формах физкультурно-спортивной и физкультурно-оздоровительной деятельности и учитывающий характерологические особенности человека, его мотивацию, уровень готовности, воли, стремления быть гармонично развитым, здоровым.

Список использованной литературы:

1. Ильин Е.П. Психология спорта [Текст] / Е.П. Ильин. - СПб.: ПИТЕР, 2010.
2. Коджаспирова Г.М. Педагогика в схемах, таблицах и опорных конспектах [Текст] / Г.М. Коджаспирова, А.Ю. Коджаспиров. - М.: АЙРИС-пресс, 2008.
3. Лубышева Л.И. Социология физической культуры и спорта [Электронный ресурс]. - Режим доступа: <http://nashaucheba.ru>
4. Лукьянец Н.В. Физическая культура и здоровый образ жизни студентов в вузе: учеб. пособие / Н.В. Лукьянец. - Новокузнецк: НФИ КемГУ, 2005. - 164 с.
5. Панчук Н.С., Психолого-педагогические аспекты развития физической культуры и спорта. 2013



**ОИЛАДА СОҒЛОМ ТУРМУШ ТАРЗИНИ  
ШАКЛЛАНТИРИШНИНГ ПСИХОЛОГИК ЖИҲАТЛАРИ**

DOI: <https://doi.org/10.53885/edinres.2021.81.69.048>

**Саидов Азамат Исмоилович,**

*Самарқанд давлат чет тиллар институти “Педагогика ва психология” кафедраси мудури, педагогика фанлари номзоди, доцент*

*Аннотация: Мақолада соғлом турмуш тарзини шакллантиришида оиланинг ўрни маънавий, жисмоний, психологик жиҳатлари вазифалари баён этилган. Шунингдек, мақолада саломатлик психологиясини таъминлаш борасидаги муаммолар ва тавсиялар ўрин олган.*

*Калит сўзлар: Ёшлар, соғлом авлод, соғлом турмуш тарзи, соғлом турмуш тарзи психологияси, соғлом турмуш тарзини шакллантириши бўйича давлат сиёсати, оилада соғлом турмуш тарзини шакллантириши, саломатлик, билим ва кўникмалар*

**PSYCHOLOGICAL ASPECTS OF FORMING A HEALTHY  
LIFESTYLE IN FAMILY**

**Saidov Azamat Ismailovich,**

*Samarkand state institute of foreign languages Head of the department of Pedagogy and Psychology, Candidate of Pedagogical Sciences, Associate Professor*

*Annotation: The article describes the role of the family in the formation of a healthy lifestyle, both spiritual, physical and psychological. Also, the article discusses the challenges and recommendations for providing health psychology.*

*Key words: Youth, healthy generation, healthy lifestyle, healthy lifestyle psychology, public policy on healthy lifestyle formation, healthy lifestyle formation in family, health, knowledge and skills.*

**ПСИХОЛОГИЧЕСКИЕ АСПЕКТЫ ФОРМИРОВАНИЯ  
ЗДОРОВОГО ОБРАЗА ЖИЗНИ В СЕМЬЕ**

**Саидов Азамат Исмоилович,**

*Самаркандский государственный институт иностранных языков  
Заведующий кафедрой педагогики и психологии,  
кандидат педагогических наук, доцент*

*Аннотация: В статье раскрывается роль семьи в формировании здорового образа жизни, духовные, физические и психологические аспекты. В статье также рассматриваются вопросы и рекомендации*

по психологии здоровья.

*Ключевые слова: молодежь, здоровое поколение, здоровый образ жизни, психология здорового образа жизни, государственная политика в отношении здорового образа жизни, здоровый образ жизни в семье, здоровье, образование и навыки.*

Бугунги кунда соғлом турмуш тарзининг негизи ҳисобланган психик саломатлик - қисқа муддат давомида йирик тадқиқотлар соҳасига айланиб улгургани айни ҳақиқатдир. Мазкур ҳолатни куйидаги рақамлар исботлаб турганини қайд этишимиз лозим. Агар 1975 йили АҚШда психик саломатликни муҳофазасига оид 200 дастур татбиқ этилган бўлса, 1990 йилга келиб бундай дастурлар 5000 га ортган. Ҳозирги кунда улар салмоқли иқтисодий самарадорликни кўрсатмоқда [1]. Айни пайтда АҚШдаги психологларнинг ҳар ўн нафаридан биттаси психик саломатликнинг у ёки бу муаммоси билан шуғулланмоқда, шунингдек, инглиз забон психологик журналларда чоп этилаётган ҳар учта мақоладан биттаси ушбу соҳанинг турли жиҳатлари билан боғлиқлигини эътироф этиш жоиз [2].

Соғлом турмуш тарзи ҳақида сўз борар экан, унинг энг аввало инсон тани ва вужудининг бетоб бўлишига сабаб бўлувчи зарарли одатлардан фориғ бўлишни тасаввур қилишга ўрганиб қолганмиз. Бу атама, энг аввало, соғлиқни сақлаш ходимлари фаолияти билан боғлиқ тарзда тушунтирилади. Аммо, соғлом турмуш тарзини шакллантиришда - тан ва вужуд, ақл ҳамда идрок бевосита одамники, унга боғлиқ бўлгани учун ҳам инсон руҳияти қонуниятлари ва сирларини ўрганувчи фан бўлмиш психологиянинг унга алоқаси бор. Шунга кўра, психология фанида соғлом турмуш тарзи психологияси тушунчаси мавжудки, у соғлом турмуш тарзига энг аввало, инсон онги ва тафаккурининг инъикоси сифатида қарайди. Демак, ҳар биримиз учун сув ва ҳаводек зарур бўлган соғлигимизни таъминлаш ва бунга эришиш учун соғлом турмуш тарзига одат қилиш нафақат тиббиёт ходимлари, балки психологларнинг, психология фанининг ҳам изланиш предмети сифатида намоён бўлади.

Шу маънода, психология соғлом турмуш тарзини шакллантиришда инсонфеъли, хулқ-атвориватурлипсихологикҳолатларинуктаиназаридан ўрганганда: асосан, ҳар биримиз гуёки сирдек туюлган руҳиятимизнинг ўзимизни соғ-саломат, бешикаст ва тетик ҳис қилишимизга алоқадор қандай жиҳатлари борлигини, уни бошқариш орқали ўз бойлигимиз – саломатлигимизни сақлаш борасида қўлимизда қандай имкониятлар мавжудлигини, соғлом турмуш тарзи психологиясини шакллантириш ҳар биримизга ўз руҳий ҳолатимизни бошқариш, онгу-шууримизда рўй бераётган ўзгаришларни вақтида илғаш орқали уни мўтадил тутиш,

ўзгарувчан шарт-шароитларга мослашиш йўллари, бу борадаги профилактикани ўрганадиган фан ҳамда фойдали амалиёт сифатида тобора ҳаётимизга дадил кириб келмоқда.

Қолаверса, соғлом турмуш тарзини шакллантиришнинг психологик жиҳатларига - инсон феъл-атворини; соғлом турмуш тарзига нисбатан шахснинг муносабатини; соғлом турмуш тарзини шакллантиришнинг ижтимоий-психологик омилларини; шахснинг индивидуал-психологик хусусиятларини; шахс ўсиб-ўлғайган оила муҳитнинг таъсири, яъни ташқи омилларни киритиш мумкин.

Манбаларда таъкидланишича, тиббиёт ходимлари турли омилларни ҳисобга олган ҳолда соғлом турмуш тарзининг йўналишларини белгилаганлар ва унга риоя этиб яшашни тавсия этадилар [3]. Айтиш лозимки, инсон саломатлиги нафақат биологик омилларга, балки яшаётган ижтимоий муҳит, шахснинг ўзи, атрофидаги инсонлар билан ўзаро мулоқотига ҳам боғлиқ. Инсоний муносабатлар эса, аввало, оиладан, оила муҳитидан бошланади. Соғлом турмуш тарзига амал қилиб яшаш кўникмаси инсонда бирдан пайдо бўлиб қолмайди, у ўзига хос малака ҳам талаб этгани боис илк болалик чоғлариданок, унга оилада ўргатиб бориш лозим бўлади. Бу ота-она зиммасидаги энг муҳим, масъулиятли вазифалардан биридир. Барча ота-оналар фарзандларини тарбиялар эканлар, доимо огоҳ бўлишга, сергак туришга интиладилар. Бу эътибор боланинг барча нарсалари етарли бўлиши, сихат-саломатлиги жойидалиги, дарсларига мунтазам қатнашишини назорат қилиш каби меъёрлар билан чегараланиб қолиши мумкин эмас. Энг аввало, инсоннинг асосий ҳаёти ўтадиган маскан - оиланинг турмуш тарзи соғлом бўлмоғи даркор[4].

Маълумки, оила - бу ҳар бир жамиятнинг мини социумидир. Жамиятнинг ва ижтимоий ҳаётнинг бир бўлаги тариқасида оиланинг ўзига хос вазифалари бор, ўз навбатида бу вазифаларнинг ҳар бири маълум билимларга эга бўлишни ва энг муҳими масъулиятни ҳис қилиш талабини қўяди. Агарда тузилган оила жамиятнинг бир бўлаги сифатида такомиллашмаса ёки “ўсмаса”, айниқса маънан ва руҳан тараққий этиб бормаса, оиладаги томонларнинг ўзаро вазифалари ва қизиқишлари аниқ белгиланмай қолса, бундай оиланинг келажаги фаровон бўлмайди. Шунинг учун муваффақиятли оила меъёрлари, яъни андозаларини ёки алгоритмларини белгилашдан аввал бир нарсага аҳамият беришимиз даркор.

Оила энг мураккаб гуруҳлардан ҳисобланади. У нафақат жиддий ёндошувни, оила қураётганлар бир бирларини синчковлик билан ўрганиб чиқишини, балки кейинчалик ҳам бутун ҳаёт давомида деярли ҳар куни, керак бўлса ҳар соатда умр йўлдошлар бир-бирларига



бўлган муносабатлари хусусида чуқур фикр юритишларини талаб қилади. Шундагина оила бахтли, соғлом ва узоқ давом этади. Шунга кўра, муваффақиятли оила моделини (модулини) яратиш учун соғлом турмуш тарзини белгиловчи барча жиҳатларнинг андозаларини аниқлаб чиқиш керак. Аввалига бўлажак турмуш ўртоқларнинг ҳар бири учун алоҳида, сўнг ушбу андозаларни амалий бажарилишига кўмаклашувчи механизмларни топиш даркор, яъни фаровон оилани яратиш йўлларини аниқлаш зарур, бошқача қилиб айтганда, алгоритмларни ишлаб чиқиш лозим. Бунда маънавий; психологик; жисмоний; тиббий жиҳатлар инобатга олиниши лозим.

Маънавий жиҳатлар меъёрлари - эркалар учун ҳам, аёллар учун ҳам бир хил, яъни оила фаровонлигини таъминловчи ижобий фазилатларга асосланган бўлиши зарур: билим даражаси, ўқимишлилик даражаси, масъулият, дунёқарашнинг бир бирига мослиги, маданияти, такомиллаштиришга интилиш туйғуси.

Психологик жиҳатлар меъёрлари - қуйидаги фазилатларда намоён бўлиши мумкин; толерантлик, яъни ҳамжиҳатликда, жон қуярликда, оқилликда, одоб-ахлоқда ва хушмуомалаликда. Аёллар эса боқирлик, мулойимликни шакллантиришлари лозим, ҳаммаша ўзиникини уқтиришга интилишдан қочишлари керак. Рухий меъёрларни шакллантирувчи алгоритм бевосита маънавий алгоритм билан боғлиқ ва кўп жиҳатдан ёшларнинг таълим-тарбиясига бориб тақалади.

Жисмоний жиҳатлар меъёрлари - жисмонан комилликка интилиш, тренажёр заллар, фитнес клубларга бориб туришга ундовчи ҳаракатларда ўз аксини топади, яъни жисмоний соғломлаштириш нуқтаи назаридан ҳаёт тарзи фалсафасини тараққий эттириш омилларини ҳисобга олиш зарур.

Тиббий жиҳатлар меъёрлари - авваламбор турли касалликларни аниқлаш, айниқса наслдан наслга ўтувчи ёки ижтимоий хасталиклар (туберкулёз, ОИВ/ОИТС, жинсий йўл билан юқадиган касалликлар) ни аниқлашга йўналтирилган бўлиши лозим. Лекин бошқа томондан ёндошадиган бўлсак, ижобий меъёрлар бўлажак турмуш ўртоқларнинг ўз саломатлигига масъулиятли бўлишларига даъват этиши шарт. Хўш, муваффақиятли оила қуриш меъёрлар белгиланган натижаларга қандай қилиб эришиш мумкин? Соғлом турмуш тарзи психологиясини шакллантириш йўллари ҳамда механизмлари ёки алгоритмлари бир тизимга асосланган, бир мақсадга йўналтирилган ва ўсиб бораётган авлод тарбиясидаги босқичма-босқичлик асосида белгиланади. Жараёнга давлат, нодавлат ҳамда жамоат ташкилотларини, энг муҳими таълим муассасаларини жалб қилган ҳолда ижобий натижага эришиш мумкин. Боғчалардан бошлаб, мактаб, лицейлар, коллеж ҳамда Олий ўқув юртларида ҳам жамоат ташкилоти тариқасидаги



аҳамияти муҳимлиги сезилиши лозим, чунки айнан маҳалла оилада фаровонликни шакллантиришга таъсир ўтказади. Шу билан бир қаторда ёшлар ўртасида ижобий меъёрларни шакллантиришда халқимизнинг анъаналари, менталитетимиз, урф-одатларимиз ва ҳар бир оиланинг авлоддан авлодга ўтиб келаётган анъаналарига асосланиш керак. Аждодларга бўлган эҳтиром ёш авлод тарбиясида катта малҳамдир.

Ёшлар орасида маънавиятни шакллантириш - мураккаб ва кўп қиррали, у ёки бу оиланинг ўзига ҳосликлари, атроф-муҳит ҳамда шароитларидан келиб чиққан ҳолда, ёндошувни талаб қиладиган жараён. Мамлакатимизда ёш авлод тарбиясида маънавият масаласига жуда катта аҳамият берилади. “Маънавият-маърифат” марказлари, “Оила илмий-амалий тадқиқот” марказлари ва маҳаллалар самарали фаолият юритибгина қолмай, ёш авлод тарбиясидаги маънавият масаласи давлат миқёсидаги мавқега эга ва барча таълим муассасаларида ёшларнинг маънан комил бўлиб вояга етишлари учун жавобгар бўлиши зарур.

Шунингдек, муваффақиятли оилани куришда ҳам бўлажак умр йўлдошларнинг руҳияти бир бирига мослиги жуда аҳамиятли эканлигини таъкидлаш жоиз. Психологик амалиётда таъкидланича, бу борада тушунтириш ишларини олиб бориш лозимлиги кўрсатилади, у ҳам бўлса ёшлар (бўлажак турмуш ўртоқлар) маълум вақт мобайнида бир бирларини яхшироқ ўрганишлари ва бир бирларининг индивидуал фазилатларини аниқлаб олишлари учун учрашишлари лозимлиги ҳусусида тушунтириш ишлари олиб борилиши шарт.

Барчамизга маълумки, ўзбек оиласида соғлом турмуш тарзини шакллантириш, кўпроқ оила (аёллар)га боғлиқ: оила аъзоларининг жисмоний тарбияга муносабати, тоза-озодалиги, орасталиги, болалар режими, тарбияси (овқатланиш тартиби, кийиниш маданияти, ҳордиқ чиқариш, дарс қилиш) ва ҳақозолар.

Шу боисдан ҳам, бугунги кунда мамлакатимизда долзарб ва аҳоли саломатлигининг манбаи ҳисобланадиган жисмоний тарбияга аҳамиятни кучайтириш, унинг барча оилаларга кириб боришига эришиш учун жойларда аёлларни бу ишга кенг жалб этиш – оилавий спортни тарғиб этиш давр талабидан келиб чиқмоқда.

Оилавий спорт билан шуғулланиш, энг аввало, ўша оила мустаҳкамлигини, саранжом-саришталиги ва фаровонлигини таъминлайди. Бундай оилада барча ёшдаги оила аъзолари саломатликлари мустаҳкам, маънавий муҳит мўътадил, ўзаро муносабат яхши, ҳар бир оила аъзосининг ўқишга, ишга иштиёқи баланд, кайфияти ҳаминша кўтаринки бўлади. Ана шу оилада меҳр-оқибатлилик, меҳрибонлилик, масъулиятлилик, эътиборлилик одатдаги ҳол ҳисобланади.

Жисмоний тарбия ва спорт фақат аҳолини соғломлаштириш воситаси

эмас, балки ҳордиқ чиқаришни оқилона ташкил этиш, инсоннинг умумий маданиятини, бошқа инсонлар билан муомала маданиятини, ёш авлоднинг маънавий юксалишини шакллантирадиган омил ҳам ҳисобланади. Жисмоний тарбия ва спорт фақат соғломлаштиришда ва ижтимоий муаммоларни ҳал этишда эмас, балки аҳоли (айниқса ёшлар) ўртасида учраб турадиган маънавий ва жисмоний носоғлом муҳит ўчоғини сўндирадиган воситадир. Жисмоний тарбия (спорт)ни ўзига одат қилиб олган ёшларда “бўш (бекорчи) вақт”га ўрин қолмайди.

Қайд этиб ўтилган ижобий самараларга эришиш учун эса, мазкур йўналишда юртимизда олиб борилаётган ишларни янада кучайтириш, барча турдаги оммавий ахборот воситаларидан ва кенг жамоатчилик кучидан мақсадли фойдаланган ҳолда, аҳоли ўртасида соғлом турмуш тарзини мунтазам равишда кенг тарғибот қилиш, оилаларга мўъжаз спорт жиҳозларини олиб кириш, маҳаллаларда, таълим масканларининг барча бўғинларида спорт залларини, майдончаларини замон талабларига хос ва мос равишда барпо этиш ва тегишли жиҳозлар билан тўлиқ таъминлаш, спорт тўғараклари, секциялари турларини кўпайтириш, ушбу даргоҳларда фаолият олиб бориши учун маҳаллий кадрларни тайёрлаш, оилавий спорт билан шуғулланадиган, ва уни тарғибот этадиган фаол жамиятимиз аъзоларини рағбатлантириб бориш мақсадга мувофиқ бўлар эди.

Юқоридагилардан хулоса қилиб таъкидлаш мумкинки, соғлом турмуш тарзи, бир томондан, инсоннинг жисмоний саломатлиги ва камолотини назарда тутса, иккинчи томондан, инсон маънавий ва мафкуравий саломатлиги, унинг шахсифатидаги тўла камолтопишининг асосини ташкил қилади. Нафақат жисмоний, балки ижтимоий, руҳий жиҳатдан ўзини соғлом ҳис қилган одамгина жамиятнинг фаол аъзоси бўлиб, ўзига ва атрофидагиларга наф келтириши мумкин.

#### Адабиётлар

Bennet, G. (1987) *The Wound and the Doctor: Healing Technology and Power in Modern Medicine*. London: Seeker & Warburg.

Borril, C. S., Wall, M. A., West, G. E., et al (1996) *Mental Health of the Workforce in NHS Trusts*. Leeds: Institute of Work Psychology, University of Sheffield & Department of Psychology, University of Leeds.

Обидов А.О., Новиков Ю.В. Соғлигимиз ўз қўлимизда. Тошкент. “Медицина” 1989.

В.М.Шапиро Л.Н.Башмакова. *Здоровый образ жизни. Пособие для учителей*. Алмата. 2003.



## **КРЕДИТНАЯ СИСТЕМА ОБУЧЕНИЯ КАК ФАКТОР ПОВЫШЕНИЯ КАЧЕСТВА ВЫСШЕГО ОБРАЗОВАНИЯ.**

DOI: <https://doi.org/10.53885/edinres.2021.73.87.047>

**Камалова Сайёра Рустамовна,**  
*старший преподаватель кафедры «Педагогика и психология»  
Ташкентского государственного университета востоковедения*

---

*Аннотация. В статье рассмотрены теоретические аспекты развития высшей школы на основе внедрения кредитной системы обучения. Изучены проблемы, противоречия и перспективы развития высшей школы в дальнейшей реализации кредитной системы обучения на основе имеющегося педагогического опыта и образовательной практики.*

*Ключевые слова: Болонская декларация, Болонский процесс, кредитная система обучения, противоречия образовательного процесса, компетенции, результаты обучения, модули, Европейская система перевода и накопления кредитов ESTS.*

## **OLIJ TA'LIMDA TA'LIM SIFATINI OSHIRISH OMILI SIFATIDA KREDIT TIZIMI AHAMIYATI.**

**Kamalova Sayyora Rustamovna,**  
*Toshkent davlat sharqshunoslik universiteti «Pedagogika va  
psixologiya» kafedrasida katta o'qituvchisi*

---

*Annontasiya. Maqolada kredit tizimini joriy etish asosida oliy maktabni rivojlantirishning nazariy jihatlarini ko'rib chiqiladi. Mavjud pedagogik tajriba va ta'lim amaliyoti asosida o'qitishning kredit tizimini yanada amalga oshirishda oliy maktabning muammolari, qarama-qarshiliklari va rivojlanish istiqbollari o'rganildi.*

*Kalit so'zlar: Boloniya deklaratsiyasi, Boloniya jarayoni, ta'lim kredit tizimi, ta'lim jarayonining ziddiyatlari, vakolatlar, ta'lim natijalari, modullar, ESTS kreditlarini tarjima qilish va to'plash uchun Evropa tizimi.*

## **THE CREDIT SYSTEM OF TRAINING AS A FACTOR OF IMPROVING THE QUALITY OF HIGHER EDUCATION.**

**Kamalova Sayyora Rustamovna,**  
*Senior lecturer of the Department of Pedagogy and Psychology of the  
Tashkent State University of Oriental Studies*

---

*Annotation. The article considers the theoretical aspects of the development of higher education based on the introduction of a credit system of education.*

*The problems, contradictions and prospects for the development of higher education in the further implementation of the credit system of education on the basis of existing pedagogical experience and educational practice are studied.*

*Keywords: The Bologna Declaration, the Bologna process, the credit system of education, contradictions of the educational process, competencies, learning outcomes, modules, the European system of transfer and accumulation of credits ESTS.*

На сегодняшний день перед системой высшего образования стоят такие важные задачи, как повышение качества подготовки конкурентоспособных кадров, выпуск специалистов нового поколения, востребованных на рынке труда. Социально-экономическое развитие нашей страны обуславливает коренное совершенствование высшего образования. Повышается значимость подготовки кадров, создаются условия для переподготовки специалистов высшего образования на уровне международных стандартов.

Система образования Республики Узбекистан за последние годы независимости подвергалась кардинальным изменениям, результатом которых явилась модификация парадигмы образовательной сферы. Это послужило тому, что система образования приобрела гибкость. Гибкая система образования расширила границы образовательной сферы, отвечающей новым требованиям в условиях глобальной конкуренции. Важной задачей стало качество подготовки профессиональных кадров, сопоставимость уровней квалификаций разных стран, что способствует повышению эффективной мобильности человеческого капитала. Исходя из естественных требований общественной жизни и экономики, одной из основных задач модернизации системы высшего образования является внедрение в обучение современных форм и технологий на основе изучения международного опыта.

Согласно постановлению, Кабинет Министров «О мерах по совершенствованию системы организации образовательного процесса в высших образовательных учреждениях» начиная с 2020/2021 учебного года, учебный процесс в высших образовательных учреждениях поэтапно переводится на кредитно-модульную систему.

В соответствии с решением Совета высшего образовательного учреждения:

профессорско-преподавательский состав может стажироваться и повышать квалификацию в престижных зарубежных вузах и научных учреждениях при условии оформления договора, предусматривающего работу в ВОУ в течение 3 лет;



преподаватели могут пройти обучение в программах докторантуры престижных зарубежных вузов и научных учреждений при условии оформления договора, предусматривающего работу в ВОУ в течение 5 лет.

Для расширения академической самостоятельности вузов устанавливается, что с 1 января 2021 года:

выплата почасовой зарплаты профессорско-преподавательскому составу, преподающему в техникумах при ВОУ, осуществляется в размере почасовой зарплаты за преподавание студентам ВОУ;

при организации учебного процесса учебные дни недели определяются ВОУ самостоятельно;

председатели итоговой государственной аттестационной комиссии, создаваемой в высшем образовательном учреждении, утверждаются приказом ректора соответствующего ВОУ (директора филиала).

Кредитно-модульная система организации учебного процесса - это европейская системы вузовского образования (European Credit Transfer and Accumulation System – ECTS), принятая сегодня в зарубежных университетах, в том числе Европы, России и США. Она предусматривает:

- модульную структуру образовательной программы, т.е. весь учебный материал по той или иной специальности разбит на отдельные блоки - модули, студент изучает тот или иной предмет/модуль в рамках своей специальности в форсированном режиме - лекции и практические занятия по этому предмету проводятся ежедневно вплоть до его сдачи на экзамене или зачете;

- увеличение гибкости образовательных программ, т.е. в зависимости от уровня подготовки студент берет то или иное количество часов по предмету - минимальный или продвинутый уровень;

- участие студента в формировании индивидуального учебного плана, т.е. каждый студент имеет свой персональный план с персональным набором курсов, студент выбирает какой курс взять вначале, а какой позже. Тьютор дает рекомендации из каких предметов студент того или иного курса может выбирать;

- увеличение доли самообучения в образовательном процессе, т.е. ряд тем дается на самостоятельное изучение, студенты готовят творческие работы, рефераты, презентации, работают с дополнительной литературой, рекомендованной преподавателем, углубляются в область именно своих интересов;

- использование зачетных единиц (кредитов) для оценки трудоемкости;

- использование балльно-рейтинговых систем оценки знаний;

Общепризнанно, что одной из причин кризиса традиционной

образовательной системы является субъект-объектная парадигма образования. Преподаватель как субъект определяет цели, задачи и содержание образования. Роль студента пассивна и сводится к усвоению, запоминанию и использованию заученной информации. Преподаватели и студенты, имеющие свою точку зрения, чаще всего отторгаются такой системой обучения.

Иную позицию в педагогике обосновал американский педагог Д. Дьюи (1859-1952): студент сам решает, чему и как ему следует учиться. Основным критерием оценки процесса обучения и воспитания в этом случае является развитие студента. Преподаватель должен лишь внимательно наблюдать за студентами и направлять их активность в ту или иную сторону. Преподаватель и студент становятся равноправными партнерами образовательного процесса. Такая концепция обучения получила название субъект-субъектная и впервые была реализована в процессе начавшейся в 1903 г. реформы американской системы университетского образования. До этого времени в американских университетах господствовала классическая немецкая «гумбольдтовская» модель.

В настоящее время либеральная модель университетского образования стала преобладающей во многих странах. Она получила название «кредитная система». Кредитная система образования основана на тенденции прозрачности, а также отборе и переводе испытательных единиц, ориентированных на студента. Эта система считается накопительной, то есть предусматривает рост кредитов, накопленных ранее на всех этапах образования.

Ее важность заключается в том, что академические программы будут составляться с учетом требований рынка труда. 50 процентов предметов учебного плана являются выборочными и будут внедрены в информационные системы учебного процесса. Индивидуализация и дифференциация системы образования основана на адаптации к изменениям общественно-экономических условий и учебно-программных документов.

Цель внедрения кредитной системы.

первое — в целях повышения качества образования, внедрение международных образовательных стандартов на основе использования международных рекомендаций, разработанных с учетом тенденций развития сферы информационно-коммуникационных технологий в развитых странах, обеспечение квалифицированными преподавателями, разработка качественных учебных программ и учебных материалов;

второе — расширение перспективных программ обмена студентами, профессорско-педагогическими кадрами, учеными-исследователями с

зарубежными вузами;

третье—создание конкурентной среды, позволяющей преподавателю повышать научно-педагогический уровень путем освоения новых образовательных технологий и рациональных форм организации учебного процесса;

четвертое—предоставление студенту возможности самостоятельно формировать свою образовательную программу и обеспечение прозрачности оценки знаний.

Введение в учебный процесс кредитной системы, которая распространена во многих высших учебных заведениях мира, позволит нашим учебным заведениям войти в число самых престижных вузов мира.

Какая польза от этого для студента?

Во-первых, набранные кредитные оценки не меняются, их можно перенести при переводе на обучение в другой, более подходящий вуз.

Во-вторых, студент имеет возможность по желанию выбрать любой предмет. Конечно, есть предметы, изучение которых необходимо, но другие дисциплины он может выбрать самостоятельно.

Обучение определяется по разным уровням освоения учебного курса студентом, который зависит от кредитной суммы.

Преимущества кредитной системы обучения. Одним из основных преимуществ, которые будут получены от принятия и реализации национального подхода к кредитам является то, что он будет дополнять и поддерживать национальные стандарты квалификаций. В частности, он будет удовлетворять потребности учащихся в течение продолжительного обучения в целях облегчения накопления кредитов и кредитного перевода во всех секторах высшего образования. Национальный подход к кредитам также будет способствовать повышению процессов по признанию предшествующего обучения, новых способов обучения и преподавания, достигнутого во многих формальных и неформальных контекстах. Он будет поддерживать достижение наград и указывать на достижение конечных результатов в более мелкие единицы обучения, т.е. достижение кредита укажет на достижение прогресса на пути к награде.

Принятие системы кредитов также является ключевым компонентом развития европейско-узбекских отношений в пространстве высшего образования в рамках Болонского процесса. Болонский процесс становится обобщенным базисом для кредитных систем в сфере высшего образования, имеет доказанный послужной список в деле содействия мобильности студентов и международного развития учебных программ и развивается в накоплении кредитов, а также кредитно-трансферной системы.

При внедрении кредитной системы необходимо учитывать национальный менталитет и возрастные особенности, обратить внимание на духовно-нравственное развитие и уровень культуры студентов. А для этого важно вести учебно-воспитательный процесс совместно. Целесообразно повышение престижа преподавателя, ученых в обществе, чтобы молодые хотели стать похожими на наставников.

При кредитной системе занятия проводятся в интерактивной форме. В течение недели студент выполняет самостоятельную работу, после чего преподаватель знакомится с результатами работы и недельным рейтингом студентов. Обучающийся в вузе может наблюдать за ростом и снижением своего рейтинга по выбранному им направлению. Если студент получит низкий балл или не подготовится к одному занятию, то его средняя оценка снизится. Если он не посещает лекции, не участвует в семинарах, его не допускают к экзаменам. Кредитная технология дает возможность обучающемуся выбрать предмет, входящий в рабочий учебный план. Также студенты имеют возможность выбирать преподавателей. На первых этапах внедрения кредитной системы проблемой может стать тот фактор что первокурсники еще не знают всех педагогов. Требовательные, строгие, высококвалифицированные преподаватели при этом могут остаться без студента. Но это вопрос времени, впоследствии студенты будут выбирать именно таких наставников. Известно, что система образования должна отвечать современным требованиям динамичного роста глобализации и развития процесса информатизации. И по этой причине важность внедрения кредитной системы в обучение для формирования специалистов заключается в том, чтобы они могли находить и обрабатывать необходимую информацию, анализировать и эффективно использовать ее в своих дальнейших работах. Применение кредитной системы обучения подтверждает возможность подготовить высококвалифицированных специалистов, конкурентоспособных на нынешнем нестабильном международном рынке труда, а также обеспечить высокий рейтинг образовательного учреждения среди 1000 вузов мира. В соответствии с постановлением о введении кредитной системы разработаны направления по ее дальнейшему развитию.

Необходимо обеспечить университет и филиалы высококвалифицированным преподавателем-профессорским составом, специалистами, владеющими высоким профессиональным педагогическим мастерством, а также обучившимися и прошедшими стажировку в престижных зарубежных образовательных учреждениях. Планируется привлечение в процесс обучения молодых педагогов, имеющих практические навыки и получивших ученую степень за рубежом, студентов высших образовательных учреждений, занимающих



престижное место в международном рейтинге, коренное расширение научных исследований и пересмотр программ по обмену научными сотрудниками с передовыми зарубежными научно-образовательными учреждениями, укрепление содружества с научно-исследовательскими центрами, освоение эффективных форм и современных образовательных технологий в организации учебного процесса, формирование здоровой конкурентной среды среди педагогических кадров, которая послужит повышению их научно-педагогического опыта, создаст условия студентам для самостоятельного формирования программы и обеспечит прозрачность при оценивании знаний.

Академическая кредитная система — стандартизованная система оценивания, определяющая эффективность обучения учащегося в высшем учебном заведении. В некоторых случаях только поступившие студенты сначала должны закончить специальный курс по кредитной системе.

Обычно оценку ставит преподаватель, учитывая посещаемость студента, результаты тестирований, исследовательскую и итоговую письменную работы. Также кредитные баллы различаются в зависимости от состава и сложности курсов, а также от того, насколько он подходит по выбранному направлению. Например, самая высокая оценка у курса, который потребует много исследовательского труда.

С помощью кредитных систем решается задача открытости и прозрачности национальных образовательных систем, облегчается взаимное признание результатов обучения, полученных в различных странах и учебных заведениях. Наличие кредита как инструмента, измеряющего трудозатраты обучения студента, дает возможность им учиться в различных учебных заведениях зарубежных стран, свободно переводиться из одного учебного заведения в другое, составлять учебные планы в соответствии с профессиональными интересами. Наличие четко отработанных стандартных инструкций у преподавателей и студентов, известных им, строгое их соблюдение способствует повышению качества взаимодействия студентов и преподавателей, объективности взаимного контроля, предсказуемости оценок, получаемых студентом.

Организация контроля знаний обусловлена не только необходимостью обеспечения качества обучения, но и изменившимся соотношением аудиторной нагрузки и самостоятельной работы. Перенос акцента на самостоятельную работу определяет необходимость разработки новой модели учебнометодического обеспечения процесса обучения и системы контроля знаний. Сложность задачи обусловлена отсутствием теоретико-методологической базы с использованием научно обоснованных измерителей качества обучения.



Таким образом, в Узбекистане проводятся широкомасштабные работы по повышению качества образования. Широко используется зарубежный опыт. Для сферы образования выделяется 35 процентов средств государственного бюджета. С помощью кредитной технологии обучения можно воспитывать наше молодое поколение высокодуховными, творческими, широко мыслящими специалистами, инициаторами и новаторами, вывести на новый уровень качество образования. Таким образом, национальный подход к кредитам будет совместим с ECTS. Такой подход будет способствовать высшим учебным заведениям принять унифицированную структуру в дизайне своих образовательных программ, которые, в свою очередь, дадут им гибкость, чтобы быть инновационными и реагировать на потребности учащихся и работодателей, как с точки зрения дизайна учебных программ и доставки.

Национальный подход к кредитам, который охватывает высшее образование, обучение, повышение квалификации и обучение секторов, предназначен для создания стабильного процесса обучения, что пойдет на пользу учащимся и рекрутерам в сфере образования и занятости. В частности, он будет способствовать укреплению мобильности среди учащихся на национальном и международном уровне и позволит привлекать иностранных студентов с большей готовностью. Он также будет способствовать повышению читаемости, сопоставимости и признанию высшего образования и подготовке наград на национальном и международном уровне. Это будет отражено в документах, таких, как приложения к диплому.

#### Литература:

Мажидов И.У. Перспективы развития двухуровневой системы высшего образования в Узбекистане. //Олий таълим муассасаларини ривожлантириш ва таълим сифати масалалари (ТЕМПУС SCM TO76B06 лойиҳаси бўйича), Т., 2009. – 14-18 с.14-18

Болонский процесс и его значение для России. Интеграция высшего образования в Европе. - М. : РЕЦЭП, 2005. -199 с.

Каримов, З. Болонский процесс и региональные вузы / З. Каримов, Н. Белобородова //Aimamater. - 2006. -№ 6. - С. 48-49.

Сазонов, Б.А. Система зачетных единиц и организационно-экономические аспекты модернизации высшего образования / Б.А. Сазонов. -М.: ШИВ О, 2005. - 95 с.

## ҲАРБИЙ СОҲАГА НОМЗОДЛАРНИ ТАНЛАШДА ПСИХОЛОГИК ТАНЛОВНИНГ РОЛИ ХУСУСИДА

DOI: <https://doi.org/10.53885/edinres.2021.10.54.046>

**Омонова Шохида Муродовна,**

*Мирзо Улугбек номидаги Ўзбекистон Миллий университети,  
мустақил изланувчи*

*Аннотация. Ушбу мақола ҳарбий соҳага номзодларни танлашда психологик танловнинг роли хусусида мавзусига бағишланган. Шунингдек, мақола матнида психологик танлов тушунчаси моҳияти, психологик танловни ташкил этиш босқичлари, психологнинг касбий тайёргарлиги, замонавий психология ва ҳарбий психология имкониятлари, ҳарбий соҳа ва унинг ҳозирги истиқболи, ҳарбий фаолиятнинг психологик характеристикаси, шахснинг ижтимоий- психологик сифатлари ва унинг ўзига хосликлари, касбий муносибликнинг психологик тавсифи, психологик танловда психодиагностик методикалар каби масалалар ҳам батафсил ёритилган.*

*Калит сўзлар: Ҳарбий хизмат, психолог, касб, номзод, замонавий армия, психологик танлов, психодиагностика, тест, сўровнома, биография усули, қобилиятлар, шахс, психологик сифатлар, касбий мойиллик, қизиқиши, психик барқарорлик.*

*Аннотация. В данной статье рассматривается роль психологического отбора при отборе кандидатов в вооруженные силы. В статье также рассматриваются сущность концепции психологического выбора, этапы организации психологического отбора, профессиональная подготовка психологов, современная психология и военная психология, военная сфера и ее современные перспективы, психологические особенности военной деятельности, социально-психологические качества и личность, профессиональная пригодность. Также подробно рассматриваются такие вопросы, как психологическое описание, психодиагностические методологии психологического отбора.*

*Ключевые слова: военная служба, психолог, профессия, кандидат, современная армия, психологический отбор, психодиагностика, тест, анкета, биографический метод, способности, личность, психологические качества, профессиональная склонность, интерес, психическая устойчивость.*

**Abstract.** *This article examines the role of psychological selection in the selection of candidates for the armed forces. The article also*

*examines the essence of the concept of psychological choice, the stages of organizing psychological selection, professional training of psychologists, modern psychology and military psychology, the military sphere and its modern prospects, psychological characteristics of military activity, socio-psychological qualities. and personality, professional suitability. Issues such as psychological description, psychodiagnostic methodologies of psychological selection are also considered in detail.*

*Key words: military service, psychologist, profession, candidate, modern army, psychological selection, psychodiagnostics, test, questionnaire, biographical method, abilities, personality, psychological qualities, professional inclination, interest, mental stability.*

Маълумки, шахсни касбга йўналтириш, унинг жамият соҳаларига муносиблигини аниқлаш, касбий кўникма ва билимларини янада такомиллаштириш ҳамда бирор соҳага бўлган қобилиятини аниқлаш каби масалалар доим долзарб аҳамият касб этиб келган. Шунингдек, психологик танлов ишлари замонавий психология фанининг янги йўналиши саналиб, унда инсоннинг бирор соҳа учун зарур бўлган кўплаб психологик сифатлари баҳоланади. Моҳиятан, психологик танлов касбий танлов турларидан бири бўлиб, унда инсоннинг бирор соҳага бўлган интеллектуал ва функционал муносиблиги баҳоланади. Яъни бирор соҳага бўлган психологик хусусиятларни ўз вақтида аниқлаш ҳисобланади. Бошқа соҳалардан фарқли ўларок, ҳарбийлик касби мураккаб фаолият саналиб, у бўлажак номзодлар учун ўзига хос талаблар қўйиши табиий. Ўзбекистон Республикаси мустақилликка эришгандан сўнг, Қуролли Кучлар тизимини қайта ислоҳ қилиш борасида тубдан ислоҳотларни амалга оширди. Бир сўз билан айтганда, Ўзбекистон Республикаси ўз миллий армиясига эга бўлди. Шу боис, бугунги кун ҳарбий хизматчиси ҳар жиҳатдан баркамол, махсус билим ва кўникмаларга эга, замонавий ахборот технологиялари сирларидан хабардор, жисмонан соғлом, ҳиссий –иродавий жиҳатдан барқарор, сабр-бардошли, психологик компетенцияларни ўзлаштирган, ижтимоий фаол, адолатли, сергак ва фидоий каби сифатларга эга бўлиши лозим. Бундай номзодларни танлаб олиш, уларни психологик жиҳатдан текшириш ва саралаш ишлари, замонавий психологиянинг долзарб вазифаларидан биридир. Шуни алоҳида таъкидлаш лозимки, психологик танлов ишлари амалий жараён саналиб, уни амалий психолог турли мақсадларда амалга ошириш мумкин.

Тадқиқотчи Ю.А.Елбаевнинг ёзишича, психологик танлов ишлари суҳбат, тест, анкеталар, шахс сўровномалари ҳамда эксперт баҳолаш орқали амалга оширилиб, унда қуйидаги мақсадлар кўзланади[1,66]:

– Шахсни бирор соҳага ўқишга мойиллиги ёки ишлашга бўлган мос яроқлилиқ сифатлари аниқланади:

– Маълум бир мутахассислик бўйича ёки бир фаолият учун профессионал қобилиятлари башорат қилинади;

– Бошқа одамларни бошқариш ва назорат қилишга бўлган шахсининг профессионал мувофиқлиги текширилади.

Психологик танловни амалга оширишда авваламбор, ўрганилаётган фаолиятнинг “психограммаси” тузилади. Ва шу асосида муваффақиятли ўқиш ва фаолиятни бажариш учун зарур бўлган профессионал муҳим сифатлар аниқланади. Шундан сўнг, шахс имкониятларини аниқловчи психодиагностик тестлар танланади. Бироқ, танланган психологик тестлар шундай аҳамиятга эга бўлиши лозимки, у орқали номзодларнинг соҳага бўлган касбий яроқлилиқ хусусиятлари олдиндан башорат қилинади.

Бошқа олимлардан фарқли ўлароқ, Ю.Н.Клочконинг айтишича, касбий психологик танлов – бу касбий танлов турларидан бири бўлиб, номзодларнинг профессионал муҳим ижтимоий-психологик хусусиятларини талаб даражасида эканлигини аниқловчи ҳамда бирор соҳани юқори сифатли кадрлар билан таъминлашга қаратилган чоратадбирлар мажмуидир[2,89]. Бундай тадбирлар ижтимоий-психологик ўрганиш, психологик экспертиза, психодиагностик тажриба орқали амалга оширилади. Яъни ҳарбий лицейлар, темурбеклар мактаби, олий ҳарбий билим юртлари ҳамда Қуролли Кучлар академиясига, ўқишга номзодларни саралаб олишда психологик танлов ишлари ўта аҳамиятли ҳисобланади.

Шахсни ижтимоий – психологик жиҳатдан ўрганишда, уни тарбиялаш ва ривожлантиришнинг шартлари, касбий йўналганлиги, ташкилотчилик қобилияти, шахслараро муносабатларга бўлган компетенцияси, лидерлик сифатлари, ҳиссий-эмоционал барқарорлиги, мотивация даражаси ҳамда жамоага мос ҳуқ-атвор шакллари кабилар кўпроқ ҳисобга олинади. В.А.Бодровга кўра, касбий-психологик танловда асосий усуллар сифатида қуйидагилар тавсия этилади[3,226]:

- Хужжатларни таҳлил қилиш усули;
- Кузатиш усули;
- Сухбат усули;
- Сўровнома усули;
- Биография усули;
- Тест усули ва ҳоказо.

Юқорида қайд этилган усуллар, ўзига хос психодиагностик воситалар саналиб, улар орқали номзодларнинг индивидуал-психологик хусусиятлари, асаб тизимининг типик хусусиятлари, когнитив жараёнларнинг шаклланганлик даражаси, инсон интеллекти ва унинг

ривожланганлик даражаси, эмоционал ва социал интеллект даражаси, фикрлаш услуби ва креативлик сифатлари, мураккаб шароитларга бўлган мослашувчанлик даражаси, психик барқарорлик, экстремал шароитларда ишлай олиш қобилияти, юксак ҳис – туйғулари, ўз – ўзини назорат қила олиш кўникмалари қабила аниқланади.

А.В.Моценконинг сўзларига кўра, ҳарбий соҳага номзодларни саралаш авваламбор, уч тоифага ажратиш асосида амалга оширилади[4, 49-52]:

– Юқори тоифадаги номзодлар – бундай номзодлар ҳарбий таълим муассасасига ёки ишга тавсия этилган номзодлар саналиб, улар ҳар жихатдан мезонларга тўғри келган ва соҳага мос шахслардир. Улар учун маълум бир психологик машқлар ва тренинглари шарт эмас,

– Ўрта тоифадаги номзодлар – бундай номзодлар ҳарбий соҳа талабларига жавоб бера оладиган, маълум бир кўникмаларга эга ўрта типдаги шахслардир. Бундай номзодларга психологик тренинг орқали ёрдам кўрсатилади. Яъни соҳага бўлган компетенциялари ва касбий муҳим сифатлари ривожлантирилади.

– Қуйи тоифадаги номзодлар – бундай номзодларнинг натижалари ўта паст, касбий муҳим сифатлари сустривожланган, ҳарбий соҳа учун компетенциялари ҳали тўлиқ шаклланмаган номзодлардир. Бундай натижага эга номзодлар, ҳарбий таълим муассасаларига ёки ҳарбий хизматга ишлашга тавсия этилмайди.

Психолог номзодларнинг касбий яроқлилиги тўғрисида хулосалар ишлаб чиқаётганда, уларнинг нейропсихик барқарорлик хусусиятларига алоҳида эътибор қаратади. Мазкур хулосалар қуйидаги мазмунда ишлаб чиқилади[5,117]:

- Юқори психик барқарорликка эга номзодлар;
- Яхши психик барқарорликка эга номзодлар;
- Қониқарли психик барқарорликка эга номзодлар;
- Қониқарсиз психик барқарорликка ёки психик беқарор номзодлар.

Юқоридаги таснифга кўра, тўртинчи тоифа кишилари, психик беқарор шахслар саналиб, уларга кейинги босқичга тавсия берилмайди. Чунки, уларда ўзини ўзи бошқариш, шахслараро муносабатларга киришиш, стресс вазиятларидан чиқиб кета олиш, ҳаётини оптимизим, ўзини ўзи мотивациялай олиш каби кўникмалари жуда сустривожланган. Қолган уч тоифа яна бошқа танловлар учун тавсия этилади.

Айтиш жоизки, психологик экспертиза ҳам психологик танловнинг бир босқичи саналиб, унда бўлажак номзодларнинг ҳарбий соҳага бўлган функционал, психо-эмоционал, тиббий – биологик тайёриги ҳамда девиант хулқ-атворга мойиллик сифатлари аниқланади. Бунинг учун, махсус психологик лаборатория ускуналари



фойдаланиш тавсия этилади. Яъни, шахснинг қўрқувга мойиллиги, низоларга чидамлилик даражаси, агрессияга мойиллиги, биофил (ҳаётни севувчи, салбий одатлардан холи), никрофил (салбий одатларга мойил, низога мойил, шавқатсизликка мойил) типга мансублиги, экстремал шароитларга чидамлилик даражаси каби хусусиятлар ўрганилади. Мазкур босқич ҳарбий ўқув юртларига бўлажак номзодларни танлаб олиш ҳамда номзодларни ишга қабул қилиш ҳолатида ўта муҳим саналади. Бизнингча, ҳарбий соҳага номзодларни танлашда, юқоридаги шахслик сифатлари билан бирга, қуйидаги сифатлар ҳам эътиборга олиниши лозим:

– Шахснинг умумий интеллектуал ривожланиш даражаси, мантиқий фикрлаш кўникмалари ва қарор қабул қилиш услуби, шунингдек, оғзаки ва ёзма шаклда маълумотларни тақдим эта олиш қобилияти;

– Ҳиссий барқарорлилик, мувозанатлилик, ўз хатти -ҳаракатларини назорат қила олиши, ҳиссиётларининг ташқи намоён бўлиши ҳамда эмоционал етуклиги;

– Ўз хулқ -атворини иродавий жиҳатдан тартибга сола билиш даражаси, чидамлилик, жасоратлилик, қатъиятлилик, мақсадга мувофиқлик, самарадорлик ва ҳоказо;

– Ички фаоллиги, тиришқоқлик, интизомлилик, топширилган ишлар учун жавобгарлик;

– Ҳуқуқий онги ва ахлоқий эътиқод даражаси, ҳалоллик, инсонпарварлик тамойилларига риоя қилиши, ижтимоий меъёрларга риоя қилиш кўникмаси;

– Шахс сифатида ривожланганлиги, ўз қарорлари ва ҳаракатлари учун масъулиятлилиги, муаммоларни ҳал қила олиш қобилияти, вазифаларни бажаришдаги мустақиллик, ўзига ишонч ва ўзини танқид қила олиш даражаси;

– Ўзини ўзи қадрлай олиш тажрибаси ҳамда шахс мотивацион соҳасининг хусусиятлари ва бошқалар. Бундан ташқари, психолог хавфли хатти-ҳаракатлар гуруҳига қиритилган салбий сифатлар бўйича ҳам, номзодларнинг мойиллик даражасини текшириб кўради. Бу айнан, ҳарбий соҳага ёки ички ишлар органларига номзодларни танлаш ишларида ўта муҳим мезонлардан бири саналади. Ушбу маъсулиятли ишни бажариш психодиагностиканинг энг асосий ваколатларидан бири ҳисобланади. Қуйидаги салбий иллатларга мойил шахслар танлов учун тавсия этилмади[6,11]:

– Алкогол ёки захарли моддаларни суистеъмол қилишга мойил бўлган шахслар;

– Гиёҳвандлик моддалар ёки психотроп моддаларни шифокор кўрсатмасисиз истеъмол қилишга одатланган шахслар;

– Психотроп моддаларнинг ноқонуний айланишида иштирок этган

шахслар;

– Таққиланган жамоат бирлашмалари ва диний ташкилотлар фаолиятига мойил ёки иштирок этган шахслар;

– Шахсий маълумотлар, даромадлар, мулкӣ мажбуриятлар тўғрисидаги маълумотларни яширган шахслар;

– Мансаб ваколатларини суистеъмол қилишга мойил бўлган шахслар;

– Ўз жонига қасд қилиш(суицид)га мойил шахслар ва ҳоказо.

Хулоса қилиб шуни айтиш мумкинки, психологик танлов ишлари ҳар бир соҳа учун ўта муҳим саналиб, у орқали шахснинг бирор соҳага бўлган қобилияти ва кейинги касбий имкониятлари аниқланади. Агарда, ҳарбий соҳада бу борада кенг қамровли ишлар амалга оширилса, муаммога оид илмий тадқиқотлар қилинса, ҳарбий соҳа истикболларига таъсир этувчи ва касбий деформацияга сабаб бўлувчи кўплаб салбий ҳолатларнинг олди олишини эҳтимолдан ҳоли эмас.

Фойдаланилган адабиётлар рўйхати

Елбаев Ю.А. Психологические основы повышения эффективности профессионального психологического отбора в высших военно-учебных заведениях: Дис. . канд. психол. наук. М., 1991. – 248 с.

Клочко Ю.Н. Профессиональное самоопределение и интеграция молодых специалистов в социальную структуру в современных условиях: Дис. . докт. социол. наук. Ставрополь, 2000. – 296 с.

Бодров В.А. Психология профессиональной деятельности// Современная психология: Справочное руководство/ Под ред. В.Н.Дружинина. -М.: ИНФРА-М, 1999. – 668 с.

Мощенко А.В. Мотивационная готовность молодых офицеров к военной службе: Учебно-методическое пособие. М.: ВУ, 2004. - С.49-52.

Настольная книга войскового психолога, офицера по организации общественно-государственной подготовки и военно-социальной работы. Серия «Право в Вооруженных Силах консультант». - М.:«За права военнослужащих», 2003. – 384 с.

Родных И.В. Гражданское самоопределение военного профессионала: (Социально-психологический анализ): Автореф. дис. . канд. психол. наук. М., 1996. - 20 с.



