

# Урок географии в 6 классе: Атмосферные осадки

УЧИТЕЛЬ ГЕОГРАФИИ  
МКОУ «ЗАТОНСКАЯ ООШ»:

ПОПОВА ЕЛЕНА  
ИВАНОВНА

# П л а н

- ❖ ВИДЫ АТМОСФЕРНЫХ ОСАДКОВ
- ❖ ИЗМЕРЕНИЕ КОЛИЧЕСТВА АТМОСФЕРНЫХ ОСАДКОВ
- ❖ ПРИЧИНЫ, ВЛИЯЮЩИЕ НА КОЛИЧЕСТВО АТМОСФЕРНЫХ ОСАДКОВ
- ❖ ЗНАЧЕНИЕ АТМОСФЕРНЫХ ОСАДКОВ
- ❖ НЕОБЫЧНЫЕ ОСАДКИ

# Отгадайте загадки



- СЕРЕБРЯНЫЕ НИТИ  
СШИВАЮТ ЗЕМЛЮ И НЕБО?
- С НЕБА – ЗВЕЗДОЙ, В  
ЛАДОШКУ – ВОДОЙ.
- НА ДВОРЕ ПЕРЕПОЛОХ:  
С НЕБА СЫПЛЕТСЯ ГОРОХ.  
СЪЕЛА ШЕСТЬ ГОРОШИН  
НИНА,  
У НЕЁ ТЕПЕРЬ – АНГИНА.



Дождь

Снег

Град



# Атмосферные осадки

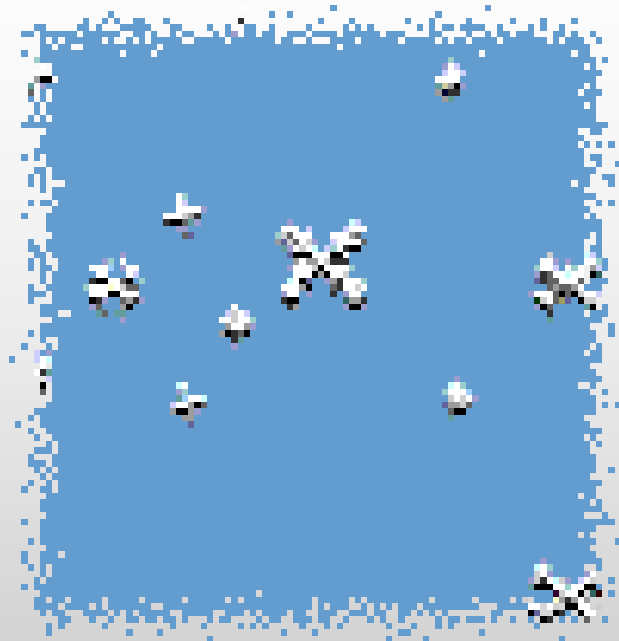

Вода в жидком или твердом виде,  
выпадающая из облаков или  
выделяющаяся из воздуха на охлажденных  
поверхностях.

# Виды атмосферных осадков

Атмосферные осадки

Твердые

снег

гололёд

иней

град

Жидкие

дождь

роса

# ДОЖДЬ

- ЭТО МЕЛЬЧАЙШИЕ КАПЕЛЬКИ ВОДЫ ДИАМЕТРОМ ОТ 0,05 ДО 0,1 ММ ИЗ КОТОРЫХ СОСТОЯТ ОБЛАКА. СЛИВАЯСЬ ДРУГ С ДРУГОМ ЭТИ КАПЕЛЬКИ ПОСТЕПЕННО УВЕЛИЧИВАЮТСЯ.

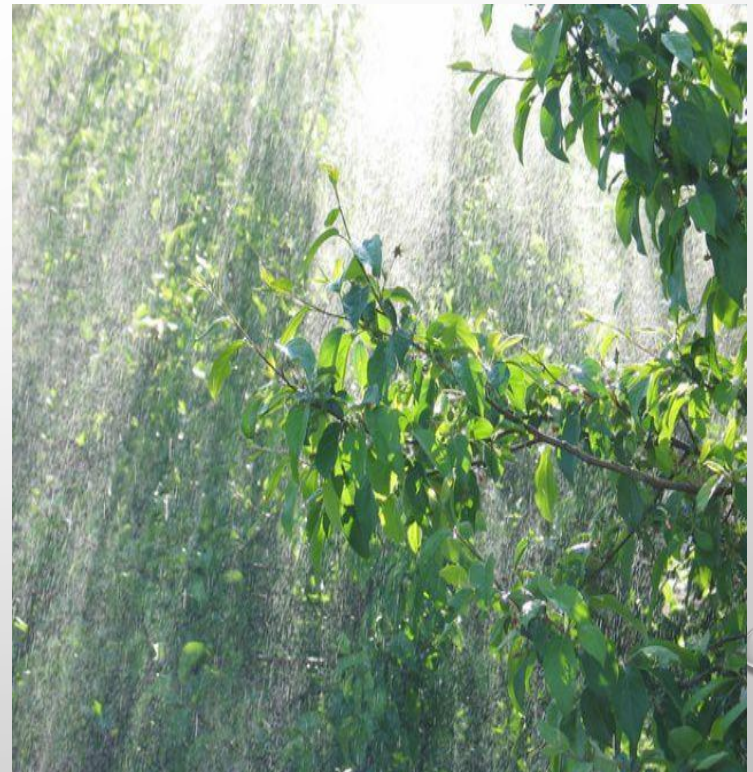

# СНЕГ

- ОН ОБРАЗУЮТСЯ В ТОМ СЛУЧАЕ КОГДА ОБЛАКО НАХОДИТСЯ В ВОЗДУХЕ С ТЕМПЕРАТУРОЙ НИЖЕ 0 С. СНЕГ СОСТОИТ ИЗ КРИСТАЛЛОВ РАЗЛИЧНОЙ ФОРМЫ ЧАЩЕ ВСЕГО В ВИДЕ 6-ЛУЧЕВЫХ ЗВЁЗДОЧЕК





# ГРАД

- ОН ВОЗНИКАЕТ ПРИ СИЛЬНЫХ ВОСХОДЯЩИХ ПОТОКАХ ВОЗДУХА В ТЁПЛОЕ ВРЕМЯ ГОДА. КАПЕЛЬКИ ВОДЫ ПОПАДАЯ НА БОЛЬШУЮ ВЫСОТУ С ПОТОКАМИ ВОЗДУХА ЗАМЕРЗАЮТ





# РОСА

- АТМОСФЕРНЫЕ ОСАДОК В ВИДЕ КАПЕЛЕК ВОДЫ ОСАЖДАЮЩИХСЯ НА ПОВЕРХНОСТИ ЗЕМЛИ И НАЗЕМНЫХ ПРЕДМЕТАХ ПРИ ОХЛАЖДЕНИИ ВОЗДУХА



# ТУМАН

- ЭТО СКОПЛЕНИЕ МЕЛКИХ ВОДЯНЫХ КАПЕЛЬ ИЛИ ЛЕДЯНЫХ КРИСТАЛЛОВ В НИЖНЕЙ ЧАСТИ ТРОПОСФЕРЫ КАК ПРАВИЛО У ПОВЕРХНОСТИ ЗЕМЛИ



# ИЗМОРОЗЬ

- ЭТО СНЕГООБРАЗНАЯ МАССА ОСАЖДАЮЩАЯСЯ ПРИ ТУМАНЕ И ВЕТРЕ ОБЫЧНО НА ВЕРТИКАЛЬНЫХ ИЛИ НАКЛОННЫХ ПОВЕРХНОСТЯХ С НАВЕТРЕННОЙ СТОРОНЫ



# ИНЕЙ

- ТОНКИЙ СЛОЙ ЛЕДЯНЫХ КРИСТАЛЛОВ ОБРАЗУЮЩИХСЯ В ХОЛОДНЫЕ ЯСНЫЕ И ТИХИЕ НОЧИ НА ПОВЕРХНОСТИ ЗЕМЛИ ТРАВАХ И ПРЕДМЕТАХ С ОТРИЦАТЕЛЬНОЙ ТЕМПЕРАТУРОЙ ПРИЧЁМ БОЛЕЕ НИЗКОЙ ЧЕМ ТЕМПЕРАТУРА ВОЗДУХА.





# ГОЛОЛЁД

- ОТЛОЖЕНИЕ ПЛОТНОГО СЛОЯ ЛЬДА НА ВЕТВЯХ, ПРОВОДАХ, СТОЛБАХ ПРИ НАМЕРЗАНИИ ПЕРЕОХЛАЖДЕННЫХ КАПЕЛЬ ДОЖДЯ ИЛИ ТУМАНА. ОБРАЗУЮТСЯ ПРИ ТЕМПЕРАТУРЕ ВОЗДУХА ОТ 0 ДО -3 С



# Виды атмосферные осадки

Осадки, выпадающие из облаков



ДОЖДЬ

снег

град

Осадки, выделяющиеся из воздуха на охлажденных поверхностях



иней

роса

гололед

изморозь

# Осадкомер(пювиометр)- прибор для измерения количества осадков, выпавших на поверхность.

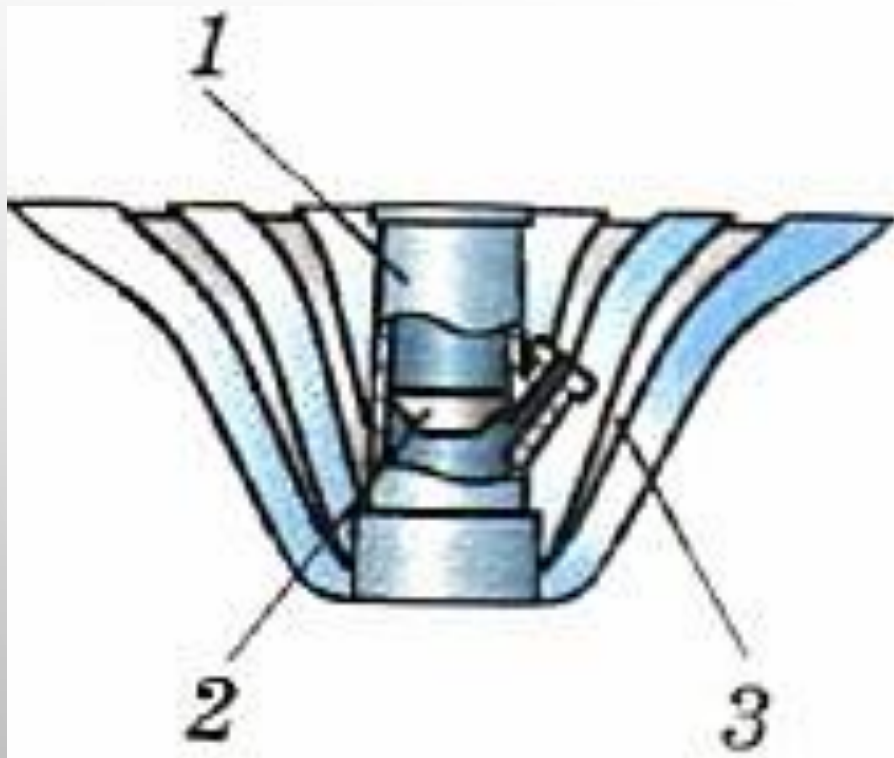

1 - ведро

2 - воронка

3 - защита от ветра

ПРИБОР ДЛЯ ОПРЕДЕЛЕНИЯ КОЛИЧЕСТВА ВЫПАВШИХ  
ОСАДКОВ. ИЗОБРЕТЕН В 1639 ГОДУ В ЕВРОПЕ КАСТЕЛЛИ.



# Определение количества осадков

□ Количество осадков **за сутки** вычисляется путем сложения результатов двух измерений.

□ Количество осадков **за месяц** – это сумма осадков, выпавших за все дни этого месяца.

□ КОЛИЧЕСТВО ОСАДКОВ **ЗА ГОД** – ЭТО СУММА ОСАДКОВ ЗА ВСЕ МЕСЯЦЫ ГОДА.

# Самые сухие и влажные районы на Земле



Водопад, Гавайские острова

Годовое количество осадков

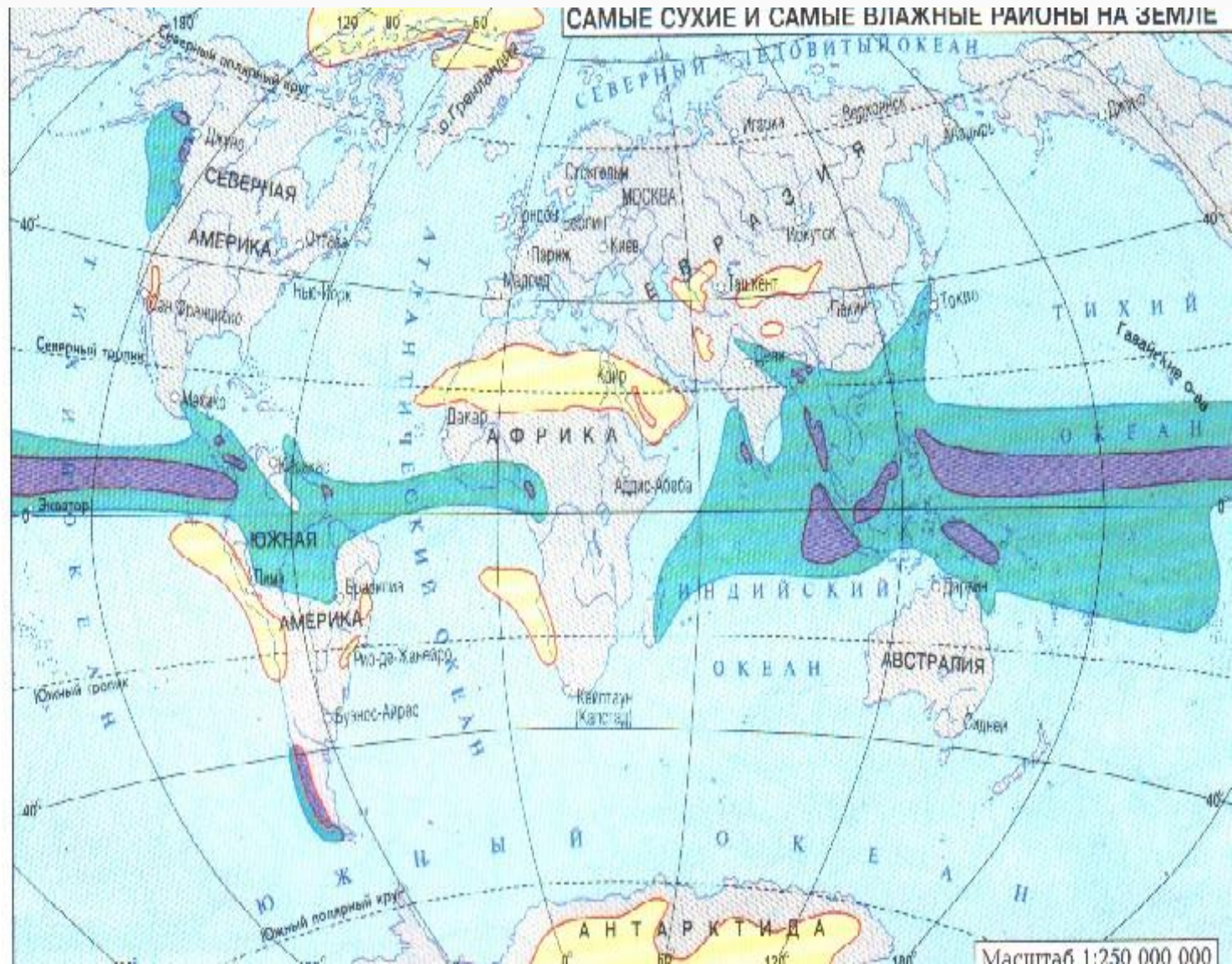
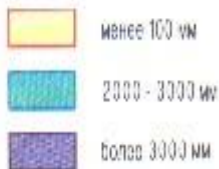

# Диаграмма количества осадков

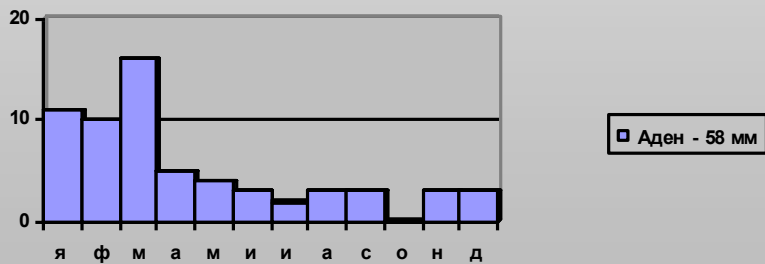
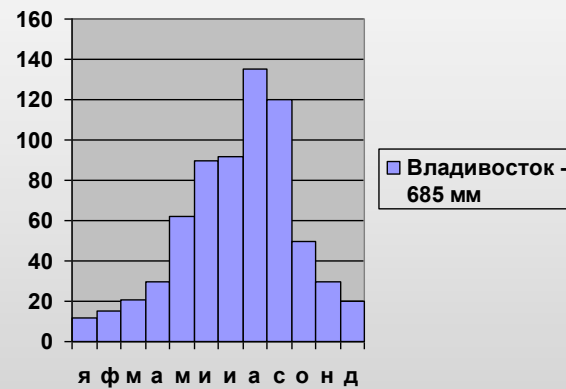
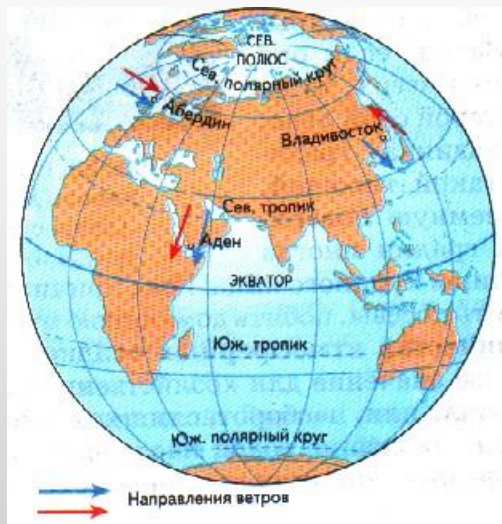
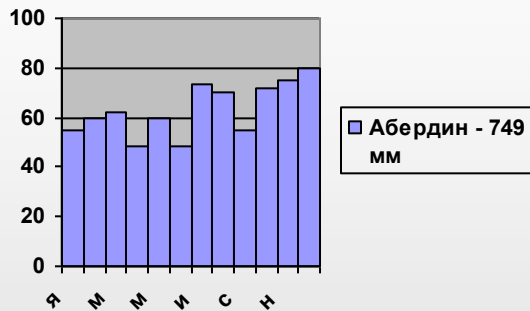



# Причины, влияющие на количество осадков

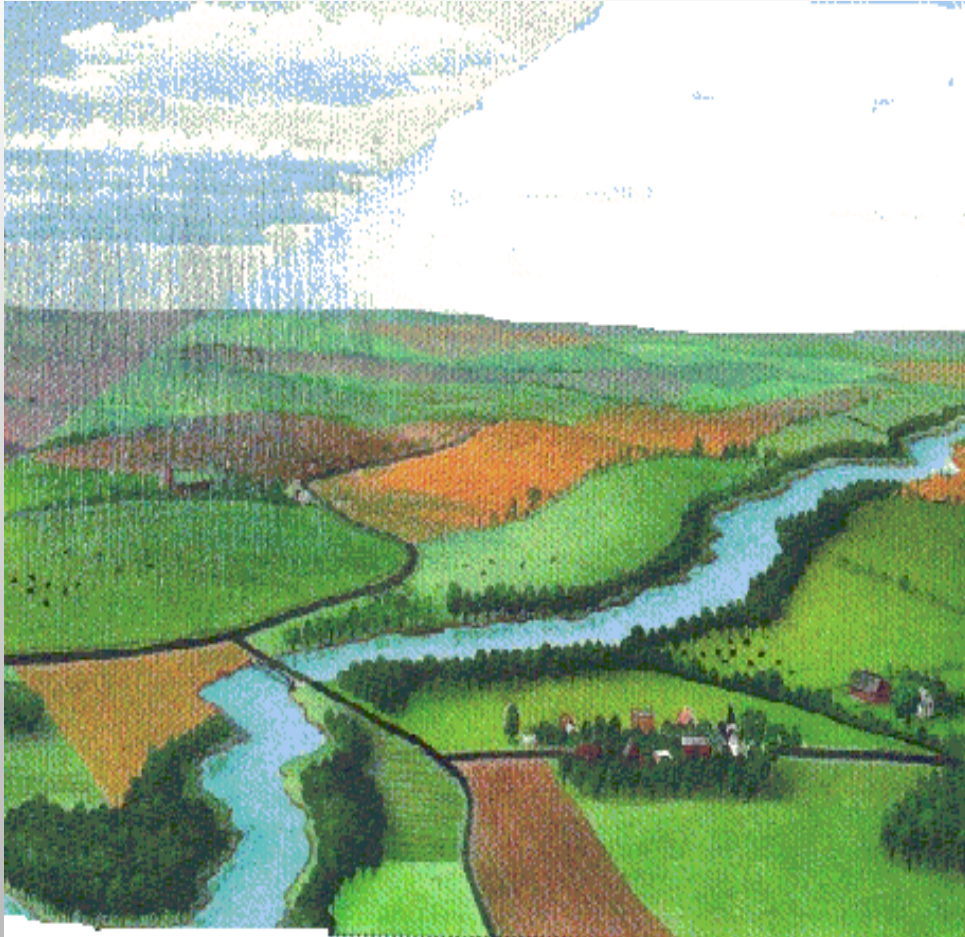

❖ Области низкого и высокого атмосферного давления

Положение местности по отношению к морю или океану.

❖ Влияние преобладающих ветров

# Положительное воздействие осадков



СНЕГ СОХРАНЯЕТ ОЗИМЫЕ ПОСЕВЫ ОТ ВЫМЕРЗАНИЯ (ПРИ  $T = -30$  И ТОЛЩИНЕ СНЕГА ОКОЛО 50 СМ ТЕМПЕРАТУРА ПОЧВЫ РАВНА  $-3$ ).

# Положительное воздействие осадков



ПРИ ТАЯНИИ СЛОЯ СНЕГА В 1 СМ НА  
ОДИН ГЕКТАР ОБРАЗУЕТСЯ ДО 35000  
ЛИТРОВ ВОДЫ.

# Положительное воздействие осадков



Один слабый дождик дает слой воды 1-2 мм.  
При этом один гектар пашни получает около 900  
ведер воды



# Положительное воздействие осадков



СНЕГ ПОМОГАЕТ МЕТЕОРОЛОГАМ СЛЕДИТЬ ЗА ЧИСТОТОЙ АТМОСФЕРНОГО ВОЗДУХА, ТАК КАК ОН ВПИТЫВАЕТ ВЕЩЕСТВА, СОДЕРЖАЩИЕСЯ В АТМОСФЕРЕ.

# Отрицательное воздействие осадков

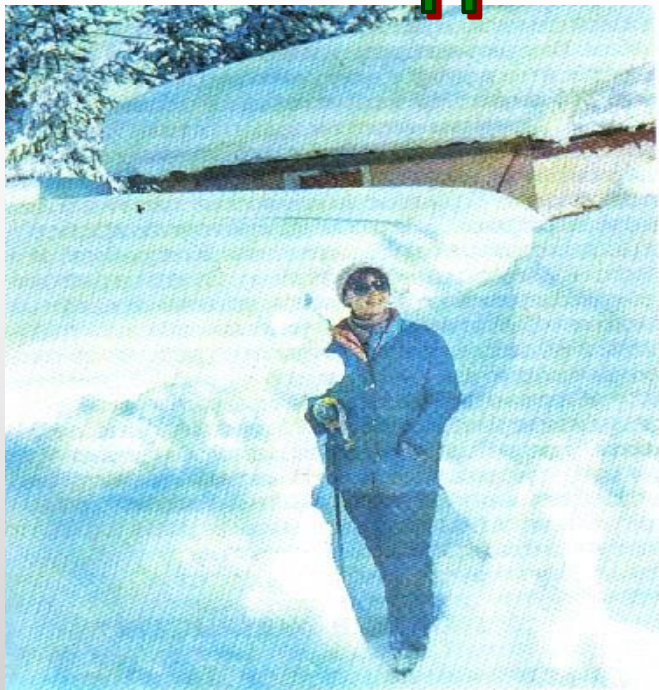

После снегопадов приходится прокладывать туннели.

СИЛЬНЫЕ СНЕГОПАДЫ ЗНАЧИТЕЛЬНО ПАРАЛИЗУЮТ ТРАНСПОРТ КРУПНЫХ ГОРОДОВ. ПРИХОДИТСЯ ТРАТИТЬ ОГРОМНЫЕ СРЕДСТВА НА СНЕГОУБОРОЧНЫЕ РАБОТЫ. ИНОГДА СНЕГОПАДЫ ПРИВОДЯТ К ГИБЕЛИ ЛЮДЕЙ.



# Отрицательное воздействие осадков



налипание снега на ветви деревьев.

ОСЕДАЯ НА КРОНЫ ДЕРЕВЬЕВ, СНЕГ СПОСОБЕН  
СЛОМАТЬ СТВОЛЫ ДИАМЕТРОМ 10-15 СМ.

# Отрицательное воздействие осадков



ИЗБЫТОЧНОЕ ВЫПАДЕНИЕ ОСАДКОВ В ВИДЕ ДОЖДЯ ВЫЗЫВАЕТ НАВОДНЕНИЕ, УНИЧТОЖАЕТ НАСЕЛЕННЫЕ ПУНКТЫ, СРЫВАЕТ СЕНОКОС, ВЕДЕТ К ГИБЕЛИ ПОСЕВОВ



# Отрицательное воздействие осадков



ИЗВЕСТНЫ СЛУЧАИ ПОГИБЕЛИ ЛЮДЕЙ И ЖИВОТНЫХ КРУПНЫМИ ГРАДИНАМИ. РЕКОРД МАССЫ ГРАДИН (7-10 КГ) ПРИНАДЛЕЖИТ ИНДИИ, ГДЕ ОТМЕЧЕНЫ СЛУЧАИ ГИБЕЛИ СЛОНОВ ОТ ГРАДА.

# Отрицательное воздействие осадков



В последние десятилетия возникла проблема кислотных дождей, содержащих растворы серной, соляной и азотной кислот.

# Необычные осадки

Во Франции прошёл дождь из лягушек





# Необычные осадки

В Испании из апельсинов



# Необычные осадки

В Бразилии выпал дождь из пауков





# Необычные осадки

В Исландии прошёл селёдочный дождь



# Необычные осадки

Фантастика? Нет это правда. И все эти загадочные явления связаны с атмосферными осадками. Давайте узнаем о них!

# Домашнее задание

✓§41.